

Mosógép

hu Használati és beszerelési utasítás



BOSCH

Tartalomjegyzék

	H.		H.
Biztonsági tanácsok és megjegyzések	4	Hangjelzés	11
A csomagolás eltávolítása és hulladékba helyezése	4	Gyermek biztonsági zár - modelltől függően	12
Környezetvédelem / Energia-megtakarítás	5	Mosószeres és adalékok	12
A készülék üzembe helyezése	5	Az első mosási ciklus	13
A szállítási biztosító eltávolítása	5	A ruha előkészítése	13
A készülék rögzítése	6	A ruha betöltése	14
Csatlakoztatás a vízhálózatra	6	Mosás	14
Vízleeresztés	7	A mosóprogram vége / A ruha kivétele	15
Csatlakoztatás az elektromos hálózatra	7	Ápolás/karbantartás/Fagy elleni védelem	16
Ismerje meg új készülékét	8	Műszaki adatok	17
Programválasztó	8	Könnyen elhárítható kisebb hibák	18
Prkiegészítő funkciógombok és a bekapcsológomb	10	Vevőszolgálat	19
beKijelző	10	Fogyasztás	19

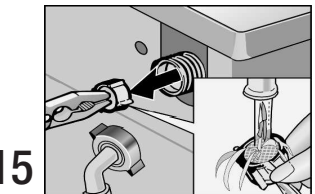
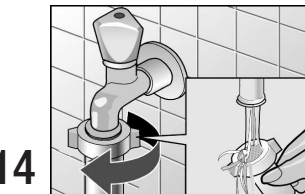
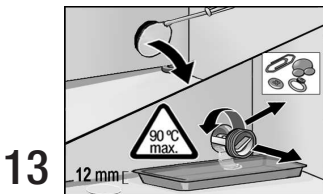
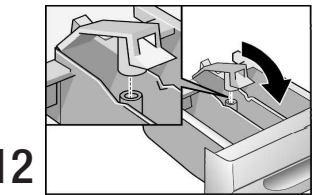
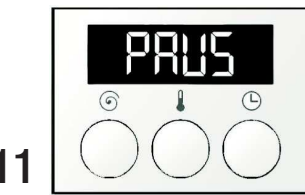
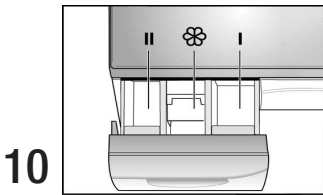
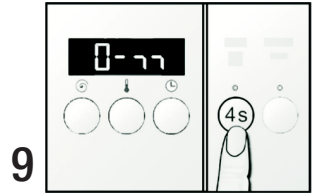
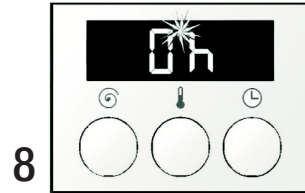
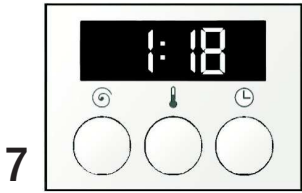
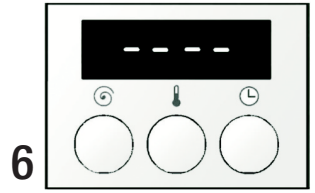
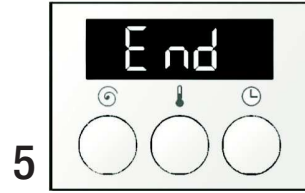
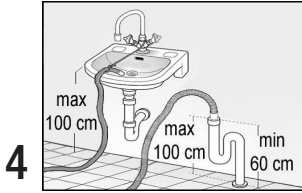
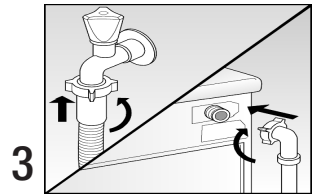
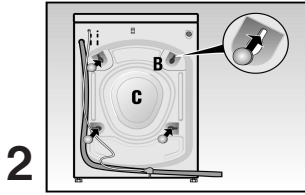
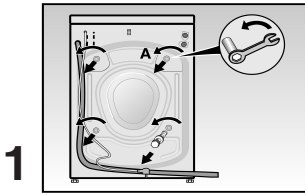

Biztonsági tanácsok és megjegyzések

Jelen készülék megfelel a hatályos biztonsági szabványoknak.

A készülék beindítása előtt vegye figyelembe a következőket:

- ! Olvassa el figyelmesen az utasításokat még mielőtt beindítaná a mosógépet. Ezek hasznos információkat és tanácsokat tartalmaznak a készülék üzembe helyezésére, használatára és biztonságára nézve.
- ! Őrizze meg a készülék használati utasítását a további használatra és/vagy a későbbi felhasználó részére.
- ! Készülékét az utasításoknak megfelelően helyezze üzembe. Vegye le a szállítási biztosítót és őrizze meg.
- ! Ne csatlakoztasson az elektromos hálózatra olyan készüléket, amely láthatóan megsérült vagy hibás. Szükség esetén forduljon a vevőszolgálathoz vagy a forgalmazóhoz, akitől a készüléket vette.
- ! Ha a hálózati kábel megsérült, kizárólag a gyártó hivatalos szervizéből származó megfelelő kábellel lehet kicserélni.

Mosáskor vegye figyelembe a következőket:

- ! A készüléket csak a vízhálózat hideg vizével használja.
- ! A gépben kizárólag a háztartásban mosógéppel mosható ruhadarabokat mosson.
- ! Gyermekek jelenlétében ne hagyja a készüléket felügyelet nélkül.
- ! Tartsa távol a háziállatokat a készüléktől.
- ! A forró víz leeresztésekor legyen óvatos.

A készülék védelme érdekében vegye figyelembe a következőket:

- ! Ne álljon rá a mosógépre.
- ! A készülék betöltő ablakát ne használja lábtartónak ill. ne nehezedjen rá a lábával.

A készülék szállításakor vegye figyelembe a következőket:

- ! Helyezze fel a szállítási biztosítót.
- ! Eressze le a mosógép belsejében visszamaradt vizet.
- ! A készüléket óvatosan szállítsa! Ne a kapcsolóknál vagy a kiugró elemeknél fogja meg vagy emelje fel a mosógépet!

A csomagolás eltávolítása és hulladékba helyezése

Az új készülék csomagolásának eltávolítása és hulladékba helyezése

Az összes csomagoláshoz felhasznált anyag környezetkímélő és visszaforgatható vagy újra felhasználható.

A használt készülék kiselejtezése

A használt készülékek értékes tartozékai kiselejtezőskor visszanyerhetők, ha Ön a készüléket egy erre a célra szolgáló hivatalos telephelyen adja le. Járuljon hozzá aktívan a környezet védelméhez azáltal, hogy használt mosógépe kiselejtezését környezetbarát módon végzi el.



Ez a készülék az elhasznált villamossági és elektronikai készülékekről szóló 2002/96/EK irányelvnek megfelelő jelölést kapott. Ez az irányelv a már nem használt készülékek visszavételének és hasznosításának EU-szerte érvényes kereteit határozza meg.

- A használat leggazdaságosabb és a környezetre nézve is legkíméletesebb módja az, ha Ön a mosógépét mindig a

maximálisan megengedett ruhamennyiséggel tölti meg.

A készülék üzembe helyezése

! A készülék üzembe helyezésekor ill. a víz- és elektromos hálózatra való csatlakoztatásakor tartsa szem előtt a biztonsági előírásokat és megjegyzéseket, az általános jellegű tudnivalókat valamint a helyi víz- és áramszolgáltató társaságok előírásait.

! Vigyázzon, amikor felemeli a készüléket!
Sérülésveszély!

! Ne emelje fel a készüléket a kapcsolóknál vagy a kiugró elemeknél fogva!

! Ha szükséges, hívjon megfelelő szakembert, aki a készüléket a víz- és az elektromos hálózatra csatlakoztatja.

A készülék elhelyezése

Ahhoz, hogy a centrifugálás alatt a mosógép garantáltan biztosan és stabilan álljon, a felületnek, ahova a készüléket helyezi, stabilnak és simának kell lennie. Puha talajburkolatok, mint pl. a padlószőnyeg vagy más, habszivacs hátoldalú anyagok nem megfelelő felületek a készülék elhelyezésére.

! Szükség esetén, a készülék lábára szerelt rögzítőfülek segítségével (amelyeket a vevőszolgáltatónál szerezhet be) rögzítse a talajhoz a készüléket (főleg abban az esetben, ha kombinált mosó- és szárítógépet szerelt be).

! Ha emelvényen vagy megemelt alapon helyezi el a készüléket, a gép lábait rögzíteni kell a fülek segítségével, hogy centrifugálás közben a gép ne mozdulhasson el.

A rögzítőfüleket cserealkatrészként szintén a forgalmazónál vásárolhatja meg.

Védőborítás

Abban az esetben, ha a készüléket főzőfelület alá helyezi be és ezért el kell távolítani a mosógép fedelét, egy megfelelő szakembernek egy védőborítást kell felszerelnie, hogy ezáltal megakadályozza a szennyeződések, a víz stb. behatolását a készülék belsejébe és meghosszabbítsa annak élettartamát. Ezt a tartozékot a vevőszolgáltatónál szerezheti be.

A szállítási biztosító eltávolítása (1. és 2. ábra)

! Mielőtt a készüléket első alkalommal beindítaná, egy megfelelő kulcs segítségével el kell távolítani a mosógép hátoldalán található szállítási biztosítót.

! **Figyelem!** Balesetveszély a kulcs megcsúszása esetén!

- Lazítsa meg, majd vegye ki a 4 rögzítőcsavart «**A**».

- Helyezze fel a takarólapokat «**B**», amelyek a tasakban található a mosógép dokumentációjával együtt.

! A szállítási biztosítót későbbi költözés esetére őrizze meg.

A mosógépet csak akkor lehet szállítani, ha a szállítási biztosító rajta van. Ehhez vegye le a hátsó borítólemezt «**C**», és a fenti lépéseket fordított sorrendben végezze el.

A készülék rögzítése

! Agépnek stabilan kell állnia a négy lábán és nem szabad inognia.

Szükség esetén, az állítható lábak segítségével állítsa be a megfelelő szintet és stabilizálja a készüléket.

- Oldja ki a lábak ellenanyáit.
- Állítsa be a lábak kívánt magasságát.
- Húzza meg újra az ellenanyákat, nehogy a lábakon elvégzett beállítások véletlenül módosuljanak.

Csatlakoztatás a vízhálózatra (3. ábra)

A vízellátás biztosításához egy szokványos, a háztartásban használatos hidegvíz-bevezetőtömlőre van szükség (illetve két tömlőre a meleg vizet is használó modell esetében), a hálózat minimális nyomása pedig 1 bar kell legyen.

Abban az esetben, ha a vízhálózat nyomása meghaladja a 10 bart, a készülék és a vízhálózat közé egy nyomáscsökkentő szelepet kell beszerezni.

- ! A készülék vízhálózatra való csatlakoztatásához új vízbevezető tömlőt használjon. Ne használjon régi vízbevezető tömlőket.
- ! Ne kösse a készüléket olyan keverőcsaptelepre, amire nyomás nélküli (átfolyó rendszerű) vízmelegítő van csatlakoztatva! Szükség esetén a készülék beszerelését ill. víz és vízleeresztő hálózatra való csatlakoztatását bizza szakemberre.

! Figyelem! A mosógép és a vízhálózat közötti csatlakozások vagy illesztések maximális nyomást bírnak ki. Ellenőrizze a hálózat szivárgásmentességét azzal, hogy a vízcsapot teljesen kinyitja!

! Csak az elektromos szelep végében található szűrőt vegye ki a tisztítás érdekében (lásd «Tisztítás / Karbantartás / Fagy elleni védelem»). A másik szűrőt, amely a vízcsapban van, a csövön keresztül lehet tisztítani (nem szétszerelhető).

! Vízszivárgás vagy vízfolyás következtében keletkező esetleges károk megelőzése érdekében a mosóprogram befejezése után, valamint hosszabb távollét esetén mindig zárja el a vízcsapot.

! A csőcsatlakozás műanyagból készült ellenanyáit csak kézzel szorítsa meg.

Vízleeresztés (4. ábra)

- ! A készülék vízleeresztő hálózathoz való csatlakoztatásakor vigyázzon arra, hogy a tömlő ne legyen megcsavarodva vagy elszorítva. Ne húzza a tömlőt!
- ! Ha egy kagylóba ereszti le a vizet, győződjön meg róla, hogy a vízleeresztő

tömlő nem fog elmozdulni a helyéről. Egyben ellenőrizze, hogy a kagyló lefolyóján keresztül a víz hamar lefolyik-e. Győződjön meg arról, hogy a kagylólefolyó dugója nincs bedugva. **Kifolyásveszély!**

Csatlakoztatás az elektromos hálózatra

- ! A készülék kizárólag váltóáramú elektromos hálózathoz csatlakoztatható, megfelelően felszerelt földelt hálózati csatlakozón keresztül.
- ! A készülék típusátláján szereplő bekötési feszültség értékeinek valamint a bekötési hely hálózati értékeinek azonosaknak kell lenniük.
- ! A bekötésre, biztosítékokra, automata kapcsolóra vonatkozó szükséges adatok a készülék típusátláján találhatóak meg.
- ! Bizonyosodjon meg afelől, hogy a hálózati csatlakozóaljzat és a készülék csatlakozódugója egymással kompatibilisek, valamint afelől is, hogy a csatlakozó le legyen földelve.
- ! Ne használjon sem több bemenetű dugót, konnektort vagy elosztót, sem hosszabbítót.

- ! Ha árammegszakítót használ, ezen mindenképpen szerepelnie kell a  szimbólumnak. Csak ez a fajta biztonsági kapcsoló felel meg a jelenleg hatályos előírásoknak.
- ! A készülék csatlakozását kizárólag a csatlakozódugónál fogva húzza ki a hálózati csatlakozóaljzattól.
- ! A csatlakozódugót a hálózati csatlakozóaljzattól ne vizes vagy nedves kézzel húzza ki!

Ismerje meg új készülékét

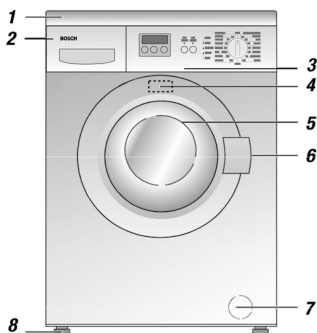

1. Borítólemez (fedél)
2. Mosószeres és adalékanyag-rekesz
3. Kezelőfelület
4. Típustábla
5. Betöltőablak
6. Ablaknyitófogantyú
7. Vízeleesztőszivattyú
8. Állítható lábák a készülék szintezéséhez

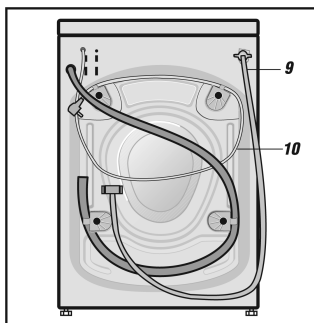

9. Vízeleesztőtömlő
10. Csatlakozódugó
11. Programválasztó
12. Állapotjelző lámpák
13. Az «Rinse plus» nyomógomb
14. A «Start» nyomógomb
15. A kijelző és a kijelző nyomógombjai:
 - «☰»: centrifugálás
 - «☺»: hőmérséklet
 - «⌚»: időtartam

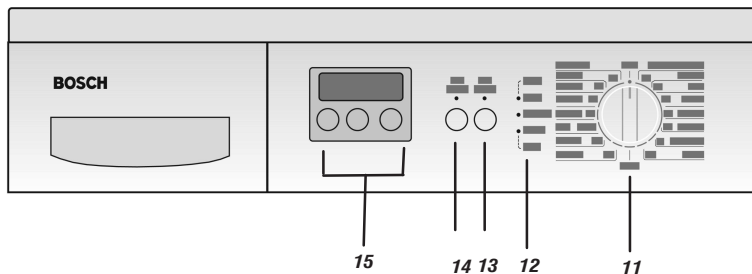

Programválasztó

A **programválasztó** a programok kiválasztására és beállítására szolgál. Ehhez állítsa a gombot a kívánt programra. Mosás közben a gomb nem forgatható.

Mosóprogramok (típustól függően):

«Cottons »

Normal : Pamutból vagy lenvászonból készült ellenálló ruhadarabok.

Intensive : pamutból vagy lenvászonból készült ellenálló ruhadarabok (intenzív mosás).

Eco e: energiatakarékos program. A mosási ciklus ugyan hosszabb futamidejű, mégis csökkenti az energiafogyasztást.

Prewash : Erősen szennyezett ellenálló, szintartó ruhadarabok.

«Easy-Care »

Normal : műszálás vagy kevert szálás, pamutból készült, kímélő kezelést igénylő ruhadarabok.

Intensive : műszálás vagy kevert szálás, pamutból készült, kímélő kezelést igénylő ruhadarabok (intenzív mosás).

Sports Fitness : gyors program enyhén szennyezett ruhadarabokra.

Prewash : erősen szennyezett, kímélő kezelést igénylő műszálás ruhadarabok.

«**Mix** »: Pamutból készült és kímélő kezelést igénylő ruhadarabok; a különböző típusú ruhaneműk együtt moshatók.

«**Delicates** »: Műszálás vagy kevert szálás, pamutból készült ruhadarabok, függönyök. Az öblítési ciklusok között nincs centrifugálás.

«**Wool** »: Gyapjú vagy gyapjúból készült kevert szálás textíliák, amelyek gépben moshatók.

Kiegészítő programok













Rinse : öblítési ciklus kevésbé energikus centrifugálással. Kényes ruhanemű esetén is.

Gentle spin : kiegészítő kímélő centrifugálás a gyűrődések elkerülésére.

Spin : kiegészítő centrifugálás; a mosó- vagy öblítővizet a készülék a centrifugálás előtt leereszti.

Empty : az öblítővíz leeresztése, amennyiben a következő opcióval választottunk mosási programot: **programvégi centrifugálás nélkül** "----".

! Minden programban elektronikusan korlátozva van úgy a centrifugálás maximális fordulatszám, mint a maximális hőmérséklet, kivéve a «**Cotton** » programot.

(Kövesse a kezelési címkéken feltüntetett javaslatokat)	Program	Alapértelmezett hőmérséklet (°C)	Kiválasztható hőmérséklet (°C)	Hozzávetőleges programidő (min)*
Cottons 	Normal 	60	Hideg - 90	67
	Intensive 	60	Hideg - 90	117
	Eco e	60	Hideg - 60	174
	Prewash 	60	Hideg - 90	143
Easy-Care 	Normal 	40	Hideg - 60	58
	Intensive 	40	Hideg - 60	75
	Sports Fitness 	30	Hideg - 40	41
	Prewash 	40	Hideg - 60	101
Mix 		30	Hideg - 40	55
Delicates 		30	Hideg - 40	44
Wool 		30	Hideg - 40	61

*Alapértelmezett hőmérsékleten

Kiegészítő funkciógombok és a bekapcsológomb

Rinse plus : egy plusz öblítési ciklus beiktatása.

Start : A mosási ciklus be-/kikapcsolása. Előzetes programválasztás szükséges.

! Biztonsági okokból a készülék nem indul el, amíg a betöltőablak nincs megfelelően becsukva.

Kijelző (5. - 8. ábra)

A kijelzőn megjelennek a bizonyos programok indítása előtt szükséges információk, mint pl. a hátralevő idő, a mosási hőmérséklet, a centrifugálási fordulatszám stb. A program megkezdését követően a kijelző a hátralevő időt mutatja; Amikor a program lejár, megjelenik az "End" jelzés; amennyiben a "----" (programvégi centrifugálás nélkül) opciót választotta, a "----" szimbólum jelenik meg, ami emlékezteti arra, hogy a mosógépben még víz van.

"Centrifugálás" : Nyomja meg ezt a gombot a kívánt centrifugálási fordulatszám kiválasztásához. **Programvégi centrifugálás nélkül** "----" kiegészítő funkcióval.

Centrifugálási fordulatszám

Rpm

(modelltől függően)

1400 / 1200 / 1000

800 / 800 / 800

800 / 800 / 800

600 / 600 / 600

800 / 800 / 800

800 / 800 / 800

800 / 800 / 800

800 / 800 / 800

Program

Cottons 

Easy Care 

Mix 

Delicates 

Wool 

Rinse 

Spin 

Gentle spin 

! Mosás közben a "End" nyomógomb egyszeri rövidlenyomására a gép kijelzi a kiválasztott fordulatszámot; többszöri lenyomásával megváltoztatható a választás (ne felejtjük el, hogy az utolsó centrifugálás után új érték már nem adható be).

"Hőmérséklet" : Nyomja meg ezt a gombot a kiválasztott programhoz szükséges mosási hőmérséklet kiválasztásához. (Ld. a táblázatot a "Programválasztó" részben).

! Mosás közben a "End" nyomógomb egyszeri rövidlenyomására a gép kijelzi a kiválasztott hőmérsékletet; többszöri lenyomásával megváltoztatható a választás (ne felejtjük el, hogy ha a hőmérséklet már elérte a kezdéshez szükséges értéket, új érték már nem adható be).

"Időpont" : A bekapcsolás időpontját 0 és 24 óra között állíthatjuk be. A nyomógomb ismételt megnyomásával törölhető az időpont. A program automatikusan bekapcsol a beprogramozott időpontban.

Hátralevő idő

A program kiválasztásakor a kijelzőn megjelenik a hozzávetőleges programidő.

○ Állítsa a programválasztót a kívánt programra. A  jelzőlámpa villogni kezd. A kijelző a hátralevő időt (programidőt) mutatja, pl. 1:18 = 1 óra 18 perc.

Amikor lejár a program, a kijelzőn megjelenik az "End" jelzés. Amennyiben a "----" (programvégi centrifugálás nélkül) opciót választotta, a program lejártakor a "----" szimbólum jelenik meg.

! Amíg megy a program, a kijelzett programidő változhat az alábbi okokból:

Nő a kijelzett programidő:

- kiegészítő öblítési ciklus beiktatása túlságosan sok hab esetén,
- többszöri centrifugálás, ha a ruha eloszlása a dobban nem megfelelő,
- meghosszabbodik a víz felmelegítéséhez szükséges idő, pl. túlságosan hideg víz esetén.
- a víznyomás túlságosan alacsony,



- kiegészítő opció kiválasztása esetén,
- sok vizet felszívó ruha esetén.

Csökken a kijelzett programidő:



- kis terhelés esetén,
- lerövidül a víz felmelegítéséhez szükséges idő, pl. nagyon meleg víz esetén.

A bekapcsolás időpontja

A program beindulása előtt meg lehet határozni, hogy hány órával kívánjuk késleltetni a program bekapcsolását (a bekapcsolás időpontját).

- Állítsa a programválasztót a kívánt programra. A «» jelzőlámpa villogni kezd. A kijelző a hátralevő időt mutatja.
- Nyomja meg a «» gombot. A kijelzőn "0 min" (=perc) jelenik meg.
- Nyomja meg ismét a «» gombot a kívánt bekapcsolási időpont kiválasztásához.

! A bekapcsolás időpontját egyórás blokkokban lehet beprogramozni. A bekapcsolást maximum 24 órával lehet késleltetni. Amennyiben 24 órával későbbre programozta be a bekapcsolást, a «» gomb ismételt megnyomásával visszatérhet a "0" órához.

A bekapcsolás időpontja készenléti módba kerül a «**Start** » nyomógomb megnyomása után. A számérték és a "h" jel között található kurzor, valamint az «**Start** » és a «» jelzőlámpák villogni kezdenek és addig villognak, amíg le nem telik a beprogramozott idő és be nem kapcsol a program. Ezek a jelzések ekkor tartósan világitani kezdenek.

! Az idő visszaszámlálása órákban történik. Amikor elérkezett a beprogramozott időpont, a program automatikusan bekapcsol és a kijelzőn megjelenik a hátralevő idő.

A program bekapcsolása előtt bármikor megváltoztatható a beprogramozott időpont.

- Tartsa lenyomva a «» gombot, amíg meg nem jelenik a kívánt időpont. A kiválasztott program nem változik.





! Amennyiben megváltoztatja a kiválasztott programot, a beprogramozott időpont is törlődik. A kijelző ilyenkor a hátralevő időt mutatja. Szükség esetén kezdje újra a bekapcsolás időpontjának beprogramozását.

Amíg aktiválva van a bekapcsolás időpontja, addig lehet ruhát tenni a mosógépbe, ill. ruhát kivenni belőle. Rögtön zárja be a betöltőablakot, miután a ruhát betette a dobba ill. kivette belőle.

Hangjelzés

A nyomógombok be-/kikapcsolását, a program aktuális állapotát (pl. kezdet, vég) ill. a működési zavarokat hangjelzés jelzi.

A kiegészítő funkciógombok és a kijelző nyomógombjainak hangjelzései

- Állítsa a programválasztót az «**Off**» pozícióba.
- Nyomja meg a «**Start** » gombot és állítsa a programválasztót a «**Cottons** » pozícióba. Tartsa lenyomva a «**Start** » gombot, amíg meg nem szólal a hangjelzés. A kiválasztott beállítás a memóriába kerül.
- Állítsa a programválasztót ismét az «**Off** » pozícióba.

A kiegészítő funkciók működésbelépését hosszú hangjelzés jelzi. A kiegészítő funkciók kikapcsolását rövid hangjelzés jelzi.

- Ezt a funkciót ugyanúgy lehet be- ill. kikapcsolni.

A program állapotát, valamint a «Start » nyomógomb használatát jelző hangjelzések

- Állítsa a programválasztót az «**Off** » pozícióba.
- Állítsa a programválasztót a «**Cottons** » pozícióba, nyomja meg a «**Rinse plus** » gombot és várjon. Hallani fogja a hangjelzés be- ill. kikapcsolását. Engedje el a nyomógombot, amikor bekapcsol a

jelzés. A «Start ◊» nyomógomb használatát, valamint a program állapotát jelző hangjelzés aktív.

- Állítsa a programválasztót ismét az «Off ○» pozícióba.

A «Start ◊» program nyomógombbal való indítását rövid hangjelzés jelzi; a program szünetelésekor nincs hangjelzés.

Amikor lejár a program, 10 perces emlékeztető hangjelzés következik. Működési zavarok esetén a jelzőrendszer figyelmeztető hangjelzést ad.

Gyermek biztonsági zár - modelltől függően (9. ábra)

Elkerülhető, hogy véletlen elállítódjanak a mosógép bizonyos funkciói.

A gyermek biztonsági zár bekapcsolásával megakadályozható az éppen futó mosási program módosítása; ha a kiválasztott programon változtatni próbálnak, megjelenik a "0-0-0" szimbólum. Ha a mosógépet működés közben áramtalanítják, majd ismét áram alá helyezik, a program pontosan ott folytatódik, ahol félbe lett szakítva.

A gyerekbiztosítás bekapcsolása

- Állítsa a programválasztót a kívánt programra. Végezze el a kívánt beállításokat.
- Helyezze be a ruhát a mosógépbe és zárja be a betöltőablakot.
- Nyomja meg a «Start ◊» gombot. A program bekapcsol. Nyomja meg a «Start ◊» gombot és tartsa lenyomva (kb. 4 másodpercig), amíg meg nem jelenik a

Mosószeres és adalékok

Minden, az automata mosógépeknél szokványos mosószeret használhat.

! Ne használjon oldószeres mosószeret a mosógépben! **Robbanásveszély!**

! A készülék közvetlen közelében ne használjon adalékanyagokat, tisztító sprayket vagy folttisztítókat, mivel ezek kárt tehetnek a készülékben.

! Ha ki szeretné kapcsolni ezt a funkciót, előbb győződjön meg arról, hogy a kiegészítő funkciók és a kijelző nyomógombjainak hangjelzése ki van kapcsolva.

- Állítsa a programválasztót a «Cotton ☁☁» pozícióba, nyomja meg a «Rinse Plus 🌊» gombot és várjon. Hallani fogja a hangjelzésbe-ill. kikapcsolását. Engedje el a nyomógombot, amikor megszűnik a jelzés. A «Start ◊» nyomógomb használatát, valamint a program állapotát jelző hangjelzés nem aktív.

"0-0-0" szimbólum a "PRUS" jel rövid megjelenését követően.

- Engedje el a «Start ◊» nyomógombot. A gyerekbiztosítás bekapcsolódik és megjelenik a "0-0-0" szimbólum. A kijelző a teljes mosási ciklus alatt a hátralevő időt és a "0-0-0" szimbólumot mutatja.

Ha az éppen futó programon változtatni próbálnak, a gyerekbiztosítás biztosítja, hogy a mosógép továbbra is a kiválasztott programon üzemeljen. Ilyenkor a kijelző csak a "0-0-0" szimbólumot mutatja.

A gyerekbiztosítás bekapcsolása

A programok módosításához ill. azok "----" (programvégi centrifugálás nélkül) opcióval történő befejezéséhez előbb ki kell kapcsolni a gyerekbiztosítást.

- Nyomja meg a «Start ◊» gombot és tartsa lenyomva (kb. 4 másodpercig), amíg a "0-0-0" szimbólum ki nem alszik.





! A mosószereseket és az adalékokat biztos helyen, gyermekektől elzárva tartsa.







A mosószer mennyisége

Csak a megfelelő mosópormennyiség garantálja a mosás eredményességét. Tartsa be a gyártó ajánlásait.

Az első mosási ciklus

A legelső mosási ciklust üres készülékkel végezze, hogy eltávolíthassa a gyárban végrehajtott tesztlécek után a készülék belsejében visszamaradt vizet.

- Öntsön kb. 2 l vizet, valamint a szokványos mosószerből egy fél adagot a II-es mosószeres rekeszbe.
- Állítsa a programválasztót a «Cottons », «Prewash » pozícióba és a hőmérsékletet 90 °C-ra. A «-» jelzés villogni kezd.

- Nyomja meg a «Start » gombot. A «-» és a «Start » jelzések tartósan villogítani kezdenek.
- A «->» jelzőlámpa villogni kezd, amikor a program lejár. A «Start » jelzés kialszik és a kijelzőn az «End» jelzés jelenik meg. Állítsa a programválasztót az «Off » pozícióba.

A ruha előkészítése

A ruha szétválogatása

- Válogassaszét a ruhát a címkén szereplő jelek szerint.

! A gyapjúból készült vagy gyapjút is tartalmazó kötött ruhaneműn szerepelnie kell a «Nem megy össze» vagy a «Gépben mosható» utasításnak.

Tilos mosógépben mosni azokat a ruhadarabokat, amelyeken a következő jel van feltüntetve: 

- Válogassa szét a mosnivalót színek szerint. Mossakülön a fehér és a színes ruhaneműt, különben a fehér ruha elszíneződhet.

! Ha a színes ruhák újak, ajánlatos őket külön mosni. **Elszíneződés-veszély.**

- Válogassa szét a mosnivalót a mosógépbe tölthető maximális mennyiség szerint. Ne töltsen túl a mosógépet, mert ez jelentősen csökkenti annak teljesítményét és ezáltal a mosás eredményét.

A mosandó ruha megengedett maximális mennyisége:

Cottons 

Easy-Care  Mix 

Delicates  Wool 

5,00 kg

2,50 kg

2,00 kg

Hasznos tanácsok

! Távolítsa el az összes idegen- vagy fémtárgyat (biztosítótű, pánt, kapocs stb.) a ruháról.

! Egy kefe segítségével távolítsa el a felgyülemléthomokot.

! Húzza be a cipzárakat és gombolja be a huzatokat.

- A nagyon kényes ruhadarabokat (harisnyák, függönyök...), ill. a kisebbeket (zokni, kendő...) hálóban, tokban vagy párnahuzatban mossa.

- A nadrágokat és a kötöttáru (trikók, melegítő...) fordítsa ki.

- Figyeljen arra, hogy a melltartók, amelyek más részeket is tartalmaznak (kosár stb.) gépi mosásra alkalmasak legyenek.

! Tegye a melltartókat egy tokba, mivel a mosás alatt a merevítő kieshetnek a mosódob résein keresztül, és ezáltal kárt okozhatnak a mosógépben.

A foltok eltávolítása

A foltokat keletkezésük után vízzel és szappannal lehetőleg azonnal kezelje vagy távolítsa el. Ne dörzsölje vagy súrolja erősen a ruhát. A makacs és már megszáradt foltok néha csak többszöri mosással távolíthatók el.

A ruha betöltése (10. ábra)

A betöltő ablak kinyitása





- Húzza a fogantyút kifelé.

A ruha behelyezése

- ! Azokat a ruhákat, amelyeket előzőleg oldószeres mosószerrel, pl. folttisztító szerekkel stb. kezelt, mosás előtt szellőztesse ki a levegőn. **Robbanásveszély!**
- ! Mielőtt a mosnivalót a gépbe tenné, ellenőrizze, hogy nincsenek-e idegen tárgyak vagy bezáródott állatok a készülék belsejében.
- A fellazított, széthajtogatott ruhát tegye be a mosódobba és vegyítse a különböző méretű ruhadarabokat.

Mosás (11. ábra)

A program elindítása

- Állítsa a programválasztót a kívánt programra. A «-» jelzés villogni kezd.
- Nyomja meg a kívánt kiegészítő funkció gombját (opcionális). A jelzés kigyullad.
- Szükség esetén válassza ki a centrifugálás fordulatszámát, vagy a “- - - -” (programvégi centrifugálás nélkül) opciót, a hőmérsékletet és a bekapcsolás időpontját.
- Nyomja meg a «**Start** » gombot. A «-» jelzés kigyullad. A mosási program beindul (amennyiben a bekapcsolás időpontja be lett programozva, a megadott időpontban indul be automatikusan).

A kiválasztott program módosítása

- ! Ha a gyerekbiztosítás be van kapcsolva, ideiglenesen kapcsolja ki.
- Állítsa a programválasztót a kívánt programra. A «-» jelzés villogni kezd.
- Nyomja meg a «**Start** » gombot. A «-» jelzés tartósan világítani kezd. Elkezdődik a program futtatása.

A betöltő ablak bezárása

- ! Legyen óvatos, nehogy a betöltő ablak és a gumi tömítés közé ruhanemű akadjon be.
- Csupka be az ablakot az ablakok felé nyomva, míg az ablak hallhatóan be nem kattan.





A mosószer adagolása

- Töltsön mosószert a rekeszbe, anélkül, hogy túllépné a maximum jelzést.
- **I**-es rekesz: Mosószer az előmosáshoz.
- **II**-es rekesz: Mosószer a főmosáshoz, vízlágyító, folttisztító...
-  rekesz: Adalékok az utolsó öblítéshez, pl. öblítőszer.
- Nyissa ki a vízcsapot.

A mosási program leállítás

- ! Ha a gyerekbiztosítás be van kapcsolva, ideiglenesen kapcsolja ki.
- Állítsa a programválasztót az «**Empty** », a «**Spin** » vagy a «**Gentle spin** » pozícióba. A «-» jelzés villogni kezd.
- Nyomja meg a «**Start** » gombot. A «-» jelzés tartósan világítani kezd.

Az éppen futó program szüneteltetése

- Nyomja meg a «**Start** » gombot a mosási ciklus közben. A kijelzőn a «**PAU5**» jelzés jelenik meg és a «**Start** » jelzés villogni kezd. A program szünetel.
- ! A program szüneteltetése közben nem lehet ruhát betenni a mosógépbe ill. kivenni belőle. Biztonsági okokból betöltőablak ilyenkor nem nyitható.
- Nyomja meg ismét a «**Start** » gombot. A program újra beindul, a «**Start** » jelzés tartósan világítani kezd és a mosógép folytatja a megszakított programot.

A mosóprogram vége / A ruha kivétele

A «☉→» jelzés villogni kezd, a kijelzőn megjelenik az “E n d” jelzés és hangjelzés hallható (ha ez a funkció be van kapcsolva).

- Állítsa a programválasztót az «Off ○» pozícióba.

Ha a “----” (programvégi centrifugálás nélkül) opcióválasztotta, a kijelzőn a “----” szimbólum jelenik meg. Ekkor folytathatja a programot, vagy leeresztheti a vizet:

- Az éppen futó program folytatásához:
- Válasszon ki egy centrifugálási fordulatszámot a “☉” gomb megnyomásával (kivéve “----”).
- Nyomja meg a «Start ◊» gombot.
- Amikor a program lejár, állítsa a programválasztót az «Off ○» pozícióba.
- A víz leeresztéséhez:
- Válasszon ki egy kiegészítő programot («Empty ﷲ», «Spin ☉» vagy «Gentle spin ☉»).
- Nyomja meg a «Start ◊» gombot.
- Amikor a kiegészítő program lejár, állítsa a programválasztót az «Off ○» pozícióba.

A ruha kivétele a mosógépből

- Zárja el a vízcsapot.
 - Nyissa ki a betöltőablakot.
 - ! A mosógép betöltőablakát a program tartama alatt nem lehet kinyitni. A betöltőablak kinyitásához várjon, amíg a «☉→» jelzés villogni kezd, a kijelzőn megjelenik az “E n d” jelzés és megszólal a hangjelzés (ha ez a funkció be van kapcsolva), vagy állítsa a programválasztót az «Off ○» pozícióba és várjon legalább 2 percet.
 - Vegye ki a ruhát a mosógépből.
 - ! A mosódobból vagy a betöltőablak gumitömítéséből vegyen ki minden, esetleg ott maradt idegen- vagy fémtárgyat (csat, fémpénz...). **Rozsdásodásveszély!**
- Hagyja nyitva a készülék ablakát, hogy a levegő kiszárássa a belsejét.

! Mielőtt bármilyen karbantartási munkát elvégezne, húzza ki a csatlakozódugót a csatlakozóaljzatból és zárja el a vízcsapot.

A készülék külső felületének ápolása

! Ne használjon oldószereket! Ezek a termékek károsak lehetnek a készülékre nézve, mérgező párákat termelnek, károsak az egészségre és robbanást idézhetnek elő.

! Ne tisztítsa vízsugárral a készüléket!

A készülék felületét és a gombokat kizárólag szappanos langyos vízzel vagy háztartási tisztítószerrel tisztítsa. Ne használjon súrolószereket és maró folyadékokat. A felületet puha kendővel törölje szárazra.

A mosószeres rekesz tisztítása

- Nyomja le a mobilis elemet, majd vegye ki teljesen a rekeszt.
- Minden alkatrészt mosson le csapvíz alatt.
- Helyezze vissza a rekeszt a készülékbe.

A készülék vízkötelenítése

! A vízkötődő szerek olyan savakat tartalmaznak, amelyek megtámadhatják a készülék alkotóelemeit és a ruha elszíneződéséhez vezethetnek. Szigorúan tartsa be a gyártó előírásait.

A mosódob tisztítása

A fémtárgyak által okozott rozsdafoltokat klórmentes mosószerral kell kezelni (vegye figyelembe a mosószeres csomagolásán feltüntetett leírást!). Ne használjon soha fémszálas súrolót!

A vízleeresztő szivattyú tisztítása

Szükség van a tisztításra:

- Ha a vízleeresztő szivattyút idegen tárgyak (gombok, pántok, csatok...) eltömítették vagy a használt víz nem tud eltávozni.
- Olyan ruha mosása után, amelyik nagyon szőszöl.

Mielőtt a vízleeresztő szivattyút megtisztítaná, engedje le a mosógép belsejében maradt vizet. Ha a szivattyú el van dugulva, kb. 20 liter vizet kell kiengedni.

Eljárás

- Állítsa a programválasztót a «Off ○»-ra.
- A felső vájatba helyezett csavarhúzó segítségével vegye a mosógép elülső oldalán található szűrő borítását.

! **Égésveszély!** Hagyja kihűlni a használt mosóvizet.





- Tegyen egy kisebb tálat a vízleeresztő szivattyú (szűrő) fedele alá. Lazítsa meg a fedellet anélkül, hogy azt teljesen lecsavarná, annak érdekében, hogy a víz folyamatosan és lassan távozzon. Amikor a tál megtelt, csukja vissza a vízleeresztő szivattyú fedelét. Ismétlje meg ugyanezeket a műveleteket, ameddig a teljes vízmennyiséget le nem eresztette. A földre került vizet egy megfelelő kendővel törölje fel.
- Csavarja le teljesen a vízleeresztő szivattyú fedelét.
- Távolítson el minden felgyülemlt idegen anyagot és szősz. Tisztítsa ki a szivattyú belsejét. A szivattyúlapátnak mozognia kell.
- Csavarja vissza és rögzítse a helyére a vízleeresztő szivattyú fedelét. Ellenőrizze, hogy jól be van-e csukva.
- Helyezze vissza a helyére a borítást.
- Öntsön 2 l vizet a mosószeres rekeszbe, majd futtassa le a «Empty ۞» kiegészítő programot. Ily módon elkerülhető, hogy a következő mosáskor el nem használt mosópor távozzon a készülékből.

A vízbevezető tömlő szűrőinek tisztítása

A készülék vízbevezető tömlőjében található szűrőknek a tisztítását akkor kell elvégezni, amikor egyáltalán nem, vagy csak kevés víz jut a készülékbe, annak ellenére, hogy a vízcsap ki van nyitva.

A szűrők a készülék vízbevezető tömlőjét a hálózat vízcsapjával összekötő csatlakozóban, ill. a készülék hátoldalán található elektromos szelep csatlakozójában vannak elhelyezve.

Eljárás

- Először a vízbevezető tömlőben lévő nyomást kell megszüntetni:
 1. Zárja el a vízcsapot.
 2. Állítsa a programválasztót egy tetszőleges mosóprogramra (kivéve «Empty »/«Spin »/«Gentle spin »).
 3. Nyomja meg a «Start » gombot. Futtassa a programot legalább 1 percen keresztül.
 4. Állítsa a programválasztót a «Off »-ra.
- Csavarja le a vízcsapról a tömlőt. Vízugár alatt öblítse le a szűrőt.



- Csavarja vissza a tömlőt a csapra.
- Távolítsa el a készülék hátoldalán lévő csatlakozásról a vízbevezető tömlőt.
- Egy lapos fogó segítségével vegye ki a szűrőt; tisztítsa meg, majd helyezze vissza a helyére.
- Csavarja vissza a helyére és rögzítse a tömlőt.
- Nyissa ki a csapot és ellenőrizze, hogy nincs-e szivárgás.
- Zárja el a vízcsapot.

Fagy elleni védelem

Távolítsa el a vizet a vízleeresztő szivattyúból:

Lásd «A vízleeresztő szivattyú tisztítása».

Távolítsa el a vizet a vízbevezető tömlőből:

- Zárja el a vízcsapot.
- Csavarja le a vízcsapról a tömlőt. A tömlő végét vezesse bele egy edénybe.
- Válasszon ki egy tetszőleges mosóprogramot (kivéve «Empty »/«Spin »/«Gentle spin »), majd futtassa azt 40 másodpercen keresztül. A tömlőben lévő víz eltávozik.
- Csavarja vissza a tömlőt az elzárt vízcsapra.







Műszaki adatok

Szélesség	60,0 cm
Magasság	85,0 cm
Mélység	56,0 cm
Hozzávetőleges súly	69 - 83 kg

Betölthető ruhamennyiség / Hálózati áramfeszültség / Biztosíték: a műszaki adatlap szerint	
A hálózati víz nyomása	1-10 bar

Könnyen elhárítható kisebb hibák

! Az elektromos készülékek szükséges javítását csak megfelelő szakemberek végezhetik el. A hibásan vagy helytelenül végrehajtott javítások komoly veszélyeket idézhetnek elő és jelentős károkat okozhatnak a használatnak.

Üzemzavar	Lehetséges oka / A hibaelhárítás módja
Nem gyullad ki a működést jelző lámpa	A készülék csatlakozódugója rosszul vagy egyáltalán nincs bedugva a hálózati csatlakozóaljzatba. Kiolvadt a hálózati biztosíték. Áramkimaradás van.
Aramkimaradás van	Áramkimaradás vagy a készülék meghibásodása esetén sürgős vízleeresztés végezhető, hogy utána ki lehessen venni a ruhát a készülékből; lásd «A vízleeresztő szivattyú tisztítása».
A mosási ciklus nem indul be	A «Start  » gomb nem lett megnyomva. A betöltőablak nincs megfelelően bezárva (a «  » és a «  » jelzés villog).
Nem látszik a víz a dobban	Nincs szó hibáról! A víz a készülék belsejében, a látható rész alatt van. Az elektronikus vezérlés csökkenti a fogyasztást, miközben a teljesítmény azonos marad.
A mosás eredménye nem kielégítő	A ruha szennyezettebb a megszokottnál. A mosószer adagolása nem megfelelő. A mosószer a gyártó előírásainak megfelelően adagolja. Válasszon a ruhaneműnek megfelelő mosóprogramot.
Hab jön ki a mosószeres fiókból	Túl sok mosószert használt. 5 - 10 percre kapcsolja ki a készüléket. A habképződés megállítása érdekében töltsön a mosószeres fiókba egy evőkanálnyi öblítőszerrel fél liter vízzel keverve. A következő mosáskor csökkentse a mosószer mennyiségét.
Hab van a ruhán az utolsó öblítés után	Egyes mosószerek nagy mennyiségű habot termelnek, bár ez az öblítés eredményére nincs kihatással.
Furcsa zajok a motorban	Nincs szó hibáról! Bemelegedés közben a motor az indításra jellemző hangokat ad ki.
Hangok a szivattyúban	Nincs szó hibáról! Ezek az indításra és a vízleeresztő szivattyúra jellemző hangok.
Mosás és centrifugálás alatt a készülék remeg	Nincs levéve a szállítási biztosító. Vegye figyelembe a beszerelési utasításokat. A készülék állítható lábai beszereléskor nem voltak rögzítve. Végezze el a készülék szintezését és állítsa be a lábakat a beszerelési utasítások betartásával.
A készülék nem centrifugál, vagy nem eresztí le az elhasznált vizet	Eldugult a vízleeresztő szivattyú, lásd «A vízleeresztő szivattyú tisztítása»; A vízleeresztő tömlő meghajlott, vagy el van dugulva (a «  » és a «  » jelzés mindkét esetben villog).
Nem lehet kinyitni az ablakot	Aktiválva van a biztonsági funkció. A “- - -” opciót választotta.
Nem jut víz a készülékbe	El van zárva a vízcsap. A vízbevezető tömlő szűrői piszkosak (a «  » és a «  » jelzés villog); lásd «A vízbevezető tömlő szűrőinek tisztítása».
Változik a kijelzett hátralevő idő	Nincs szó hibáról! A hátralevő idő kismértékben nőhet vagy csökkenhet a mosási ciklus alatt az automatikus beállításoktól ill. a kiválasztott funkcióktól függően (lásd «Kijelző»).

Vevőszolgálat

- Mielőtt értesítené a vevőszolgálatot, bizonyosodjon meg afelől, hogy nem tudja egyedül elhárítani a hibát (lásd «Könnyen elhárítható kisebb hibák»).

Ily módon elkerüli a felesleges kiadásokat, hiszen a garancia nem terjed ki sem azokra az esetekre, amikor nincs szó valós meghibásodásról, sem pedig azokra, amikor a műszaki ügyfélszolgálat kizárólag azért megy ki a helyszínre, hogy tanácsot adjon.

- ! Ha a fentebbi utasítások betartása ellenére a hibát mégsem sikerült elhárítani, kapcsolja ki a készüléket, húzza ki a csatlakozódugót az aljzatból és zárja el a vízcsapot, majd értesítse a vevőszolgálatot.

Az Önhöz legközelebb eső vevőszolgálat címe és telefonszáma a mellékelt Ügyfélszolgálati Központok és Szolgáltatások c. kézikönyvben szerepel.

Ne felejtse el megadni a készülék típusszámát (**E-Nr.**) és gyártási számát (**FD**), amelyek a készülék típus tábláján szerepelnek, a típus tábla pedig a betöltő ablak belső oldalán található.

Jegyezze fel ide készüléke adatait:

E-Nr.	FD
Típus szám	Gyártási szám

Járuljon hozzá szerelőink felesleges kizárásának megakadályozásához azáltal, hogy megadja a készülék helyes típus számát és gyártási számát, és a lehető legpontosabb leírást adja a meghibásodásról. Ezáltal szükségtelen kiadást takarít meg.

Fogyasztás

Program	Betöltött ruha	Fogyasztás **		
		Energia	Víz	Időtartam
Cottons 40 °C Intensive	5,00 kg*	0,55 kWh	54 l	104 min
Cottons 60 °C	5,00 kg	0,90 kWh	40 l	67 min
Cottons 60 °C Eco e	5,00 kg*	0,85 kWh	41 l	174 min
Cottons 90 °C Intensive	5,00 kg	1,90 kWh	61 l	120 min
Easy-Care 40 °C Intensive	2,50 kg*	0,40 kWh	50 l	75 min
Mix 30 °C	2,50 kg	0,35 kWh	45 l	55 min
Delicates 30 °C	2,00 kg	0,30 kWh	55 l	44 min
Wool 30 °C	2,00 kg*	0,20 kWh	35 l	61 min

* Az EN 60456 és IEC 456 norma szerint megállapított próbaprogramok.

** A megadott fogyasztási értékek kizárólag tájékoztató jellegűek, ezért ezek a valós értékektől eltérhetnek attól függően, hogy mekkora a víz nyomása, keménységi foka és hőmérséklete, milyen hőmérséklet van abban a helyiségben, ahol a készüléket felállította, mennyi ruhát töltött be, milyen mosószert használt, ingadoznak-e az elektromos hálózat feszültségi értékei ill. milyen kiegészítő funkciókat választott ki.

