

# BOSCH

**DE** Gebrauchsanleitung

**GB** Instructions for use

**FR** Notice d'utilisation

**IT** Istruzioni per l'uso

**ES** Instrucciones de uso

**PT** Instruções de serviço

**NL** Gebruiksaanwijzing

**DK** Brugsanvisning

**SE** Bruksanvisning

**NO** Bruksanvisning

**FI** Käyttöohje

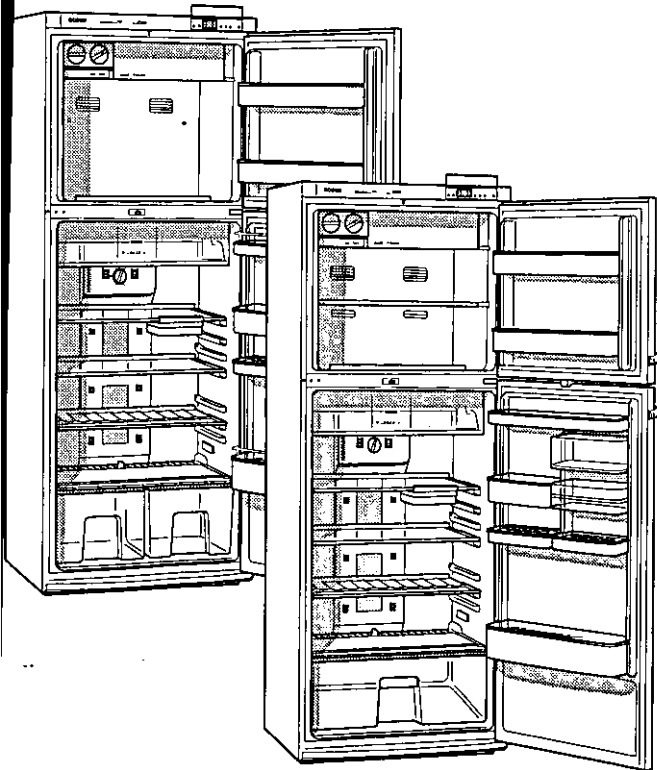

KSU ...

# BOSCH

<b>Deutsch</b>	Seite	3
<b>English</b>	Page	18
<b>Français</b>	Page	33
<b>Italiano</b>	Pagina	48
<b>Español</b>	Página	63
<b>Português</b>	Pág.	80
<b>Nederlands</b>	Blz.	95
<b>Dansk</b>	Side	110
<b>Svenska</b>	Sid	125
<b>Norsk</b>	Side	140
<b>Suomi</b>	Sivu	155

# Inhalt

	Seite		Seite
<b>Entsorgungshinweise</b>	4	<b>Lebensmittel eingefrieren, lagern und Eis bereiten</b>	12
Entsorgung des Altgerätes	4	Beim Einkauf von Tiefkühlkost beachten	12
Entsorgung der Neugeräte-Verpackung	4	Lebensmittel selbst eingefrieren	12
<b>Sicherheitshinweise</b>	5	Lebensmittel verpacken	13
<b>Gerät aufstellen</b>	6	Gefriervermögen	13
Umgebungstemperatur	6	Supergefrieren	13
Aufstellort	6	Lagerdauer	13
Aufstellen	6	Auftauen von Gefriergut	14
Belüftung	6	Eis bereiten	14
Nach dem Transport ...	6	<b>Reinigen</b>	14
Wechsel des Türanschlages	6	<b>Energiespartips</b>	15
Elektrischer Anschluß	6	<b>Betriebsgeräusche</b>	15
<b>Gerät kennenlernen</b>	7	<b>Kleine Störungen selbst beheben</b>	16
Bestimmungen	7	<b>Kundendienst</b>	17
Gesamtansicht	7	Typenschild	17
Die Funktion der Schalt und Kontrollelemente	8-9	<b>Einschalten, Ausschalten</b>	9
<b>Einschalten, Ausschalten</b>	9	Gerät einschalten	9
Gerät einschalten	9	Temperatur einstellen	9-10
Temperatur einstellen	9-10	Gerät ausschalten	10
Gerät ausschalten	10	Gerät stilllegen	10
Gerät stilllegen	10	<b>Lebensmittel einordnen</b>	11
<b>Lebensmittel einordnen</b>	11	Beim Einordnen beachten	11
Beim Einordnen beachten	11	Einordnungsbeispiel	11
Einordnungsbeispiel	11	Die Innenausstattung	11-12
Die Innenausstattung	11-12		

## Entsorgungshinweise

### Entsorgung des Altgerätes

**Bitte beachten, wenn Ihr neues Gerät ein Altgerät ersetzt.**

Ausgediente Geräte sofort unbrauchbar machen, Netzstecker ziehen und Anschlusskabel durchtrennen. Schnapp- oder Riegelschlösser entfernen oder zerstören – Sie verhindern damit, daß spielende Kinder sich selbst einsperren und in Lebensgefahr kommen.

Kühl- und Gefriergeräte enthalten Isolationsgase und Kältemittel, die eine fachgerechte Entsorgung erfordern. Außerdem enthalten sie wertvolle Stoffe, die einer Wiederverwertung zugeführt werden sollen. Nehmen Sie deshalb zum Entsorgen Ihre zuständige kommunale Entsorgungsstelle in Anspruch. Bei Fragen wenden Sie sich bitte an Ihre Gemeindeverwaltung oder Ihren Händler. Achten Sie bitte darauf, daß die Rohrleitungen Ihres Kältegerätes bis zum Abtransport zu einer sachgerechten, umweltfreundlichen Entsorgung nicht beschädigt werden.

### Entsorgung der Neugeräte-Verpackung

Alle verwendeten Verpackungsmaterialien sind umweltverträglich und wiederverwertbar. Die Kartonagen bestehen aus 80 % bis 100 % Altpapier. Holzteile sind nicht chemisch behandelt.

Die Folien sind aus Polyethylen (PE), die Umbänderung aus Polypropylen (PP) und die FCKW-freien Polsterteile aus geschäumtem Polystyrol (PS). Diese Materialien sind reine Kohlenwasserstoffverbindungen und recycelbar.

Durch die Aufbereitung und Wiederverwendung werden Rohstoffe eingespart und das Müllvolumen verringert.

In der Bundesrepublik Deutschland können Sie die Verpackung Ihres Gerätes zur stofflichen Verwertung dem Händler zurückgeben, bei dem Sie das Gerät gekauft haben. Anschriften von Wertstoffcentern für die Entsorgung von Altgeräten erfahren Sie über Ihre Gemeindeverwaltung. Bitte helfen Sie auf diese Weise mit für eine umweltfreundliche Entsorgung bzw. Wiederverwertung.

## Sicherheitshinweise

Lesen Sie bitte vor Inbetriebnahme des Gerätes die in der Gebrauchs- und Montageanweisung aufgeführten Informationen sorgfältig durch. Sie enthalten wichtige Hinweise für die Installation, den Gebrauch und die Wartung des Gerätes.

Gebrauchs- und Montageanweisung ggf. für Nachbesitzer sorgfältig aufbewahren.

Der Hersteller haftet nicht, wenn die nachstehenden Hinweise nicht beachtet werden:

- Verwenden Sie zum Reinigen oder Abtauen auf keinen Fall ein Dampfreinigungsgerät. Der Dampf kann an spannungsführende Teile des Gerätes gelangen und einen Kurzschluß oder Stromschlag verursachen.
- Keine elektrischen Geräte innerhalb des Gerätes verwenden.
- Beschädigtes Gerät nicht in Betrieb nehmen, im Zweifel beim Lieferanten rückfragen.
- Anschluß und Aufstellung nach der Montageanweisung vornehmen. Elektrische Anschlußbedingungen und Angaben auf dem Typenschild müssen übereinstimmen.
- Die elektrische Sicherheit des Gerätes ist nur gewährleistet, wenn das Erdungssystem der Hausinstallation vorschriftsmäßig installiert ist.
- Im Fehlerfall, bei Wartung und bei der Reinigung Gerät vom Netz trennen. Netzstecker ziehen oder Sicherung ausschalten. Am Netzstecker ziehen, nicht am Anschlußkabel.
- Reparaturen an Elektrogeräten dürfen nur von Fachkräften durchgeführt werden. Durch unsachgemäße Reparaturen können erhebliche Gefahren für den Benutzer entstehen.
- Hochprozentigen Alkohol nur dicht verschlossen und stehend lagern. Erzeugnisse mit brennbaren Treibgasen (z. B. Sahnespender, Spraydosen usw.) und explosive Stoffe nicht im Gerät lagern – Explosionsgefahr!
- Die Teile des Kältemittelkreislaufes nicht beschädigen, z. B. durch Aufstechen der Kältemittelkanäle des Verdampfers mit scharfen Gegenständen, Abknicken von Rohrleitungen, Abkratzen von Oberflächenbeschichtungen usw. Heraus-spritzendes Kältemittel kann zu Augenverletzungen führen.
- Be- und Entlüftungsöffnungen für das Gerät nicht abdecken oder zustellen.
- Sockel, Auszüge, Türen usw. nicht als Trittbrett oder zum Abstützen mißbrauchen.
- Kinder nicht mit dem Gerät spielen lassen. Auf keinen Fall sollten sich Kinder, z. B. auf Auszüge setzen oder an die Tür hängen.
- Bei Gerät mit nachgerüstetem Schloß Schlüssel außer Reichweite von Kindern aufbewahren.
- Eis am Stiel und Eiswürfel nicht direkt vom Gefrierraum in den Mund nehmen (Verbrennungsgefahr durch sehr tiefe Temperaturen).
- Flüssigkeit in Flaschen und Dosen, im besonderen kohlen säurehaltige Getränke, nicht im Gefrierraum lagern. Flaschen und Dosen platzen.
- Gefriergut nicht mit nassen Händen berühren, die Hände könnten daran festfrieren.

## Gerät aufstellen

### Umgebungstemperatur beachten

Abhängig von der „Klimaklasse“ (siehe Typenschild) kann Ihr Gerät bei folgenden Umgebungstemperaturen betrieben werden: (Das Typenschild befindet sich oben im Gerät. Bild ⑤)

Klimaklasse	Umgebungstemperatur von ... bis
SN	+10 °C bis 32 °C
N	+16 °C bis 32 °C
ST	+18 °C bis 38 °C
T	+18 °C bis 43 °C

Beim Unterschreiten des Umgebungstemperaturbereiches wird es im Kühlraum zu kalt, beim Überschreiten im Gefrierraum zu warm.

Bei Umgebungstemperaturen unter +2 °C kann es zu Störungen beim vollautomatischen Abtauen kommen.

### Aufstellort

Als Aufstellort eignet sich ein trockener, belüftbarer Raum. Der Aufstellplatz sollte nicht direkter Sonneneinstrahlung ausgesetzt und nicht in der Nähe einer Wärmequelle wie Herd, Heizkörper etc. sein. Wenn das Aufstellen neben einer Wärmequelle unvermeidbar ist, verwenden Sie eine geeignete Isolierplatte oder halten Sie folgende Mindestabstände zur Wärmequelle ein.

Zu Elektroherden 3 cm.  
Zu Öl- oder Kohleanstellherden 30 cm.

Beim Aufstellen neben einem anderen Kühl- oder Gefriergerät ist ein seitlicher Mindestabstand von 2 cm erforderlich, um Schwitzwasserbildung zu vermeiden.

### Aufstellen

Das Gerät muß fest und eben stehen. Unebenheiten des Bodens durch die beiden Schraubfüße an der Vorderseite ausgleichen

### Elektrischer Anschluß

Geräte nur an 220–240 V/50 Hz Wechselstrom über eine vorschriftsmäßig installierte Schutzkontaktsteckdose anschließen. Die Steckdose muß mit einer 10-A-Sicherung oder höher abgesichert sein. Bei Geräten für **nichteuropäische Länder** ist auf dem Typenschild zu überprüfen, ob die Anschlußspannung und Stromart mit den Werten Ihres Stromnetzes übereinstimmt. Das Typenschild befindet sich im Kühlraum links oben. Bild ⑥.

Ein eventuell notwendiger Austausch der Netzanschlußleitung darf nur durch einen Fachmann erfolgen.

**Warnung! Auf keinen Fall darf das Gerät an elektronische „Energiesparstecker“ (z. B. Sava Plug, Ecoboy) und an Wechselrichter, die Gleichstrom in 230 V Wechselstrom umwandeln, angeschlossen werden (z. B. Solaranlagen, Schiffsnetze).**

### Belüftung

Bild ④

Die an der Rückwand des Gerätes erwärmte Luft muß ungehindert abziehen können. Die Kühlmaschine muß sonst mehr leisten, und das erhöht den Stromverbrauch. Deshalb auf keinen Fall die Belüftungs- und Entlüftungsöffnungen abdecken.

### Nach dem Transport ...

kann das Gerät sofort in Betrieb genommen werden.

### Wechsel des Türanschlages

Arbeitsschritte in der Reihenfolge der Zahlen (Bild ⑦).

## Gerät kennenlernen

### Bestimmungen

Das Gerät eignet sich zum Kühlen und Gefrieren von Lebensmitteln und zur Eisbereitung.

Es ist für die Verwendung im Haushalt bestimmt.

Bei Einsatz im gewerblichen Bereich sind die für das Gewerbe gültigen Bestimmungen zu beachten.

Es entspricht der Unfallverhütungsvorschrift für Kälteanlagen (VBG 20).

Es entspricht den einschlägigen Sicherheitsbestimmungen für Elektrogeräte.

Der Kältekreislauf ist auf Dichtheit geprüft.

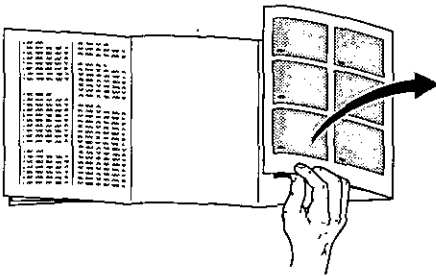

Bitte klappen Sie vor dem Lesen die letzten Seiten mit den Abbildungen aus.

Die Gebrauchsanleitung gilt für mehrere Modelle, Ausstattungs- und Detailabweichungen bei den Abbildungen sind möglich.

### Gesamtansicht

Bild 1

- 1-7 Bedienblende
- 8 Eisbereiter
- 9 Schnellgefrierfach
- \*10 Ablage
- 11 Frischkühlfach
- 12 Temperaturwähler für Kühlraum
- 13 Ablage
- 14 Schublade für Yoghurtbecher
- 15 Innenbeleuchtung
- 16 Flaschenablage
- 17 Feuchtigkeitsregler für Obst- und Gemüsebehälter
- 18 Klappe (Gemüsebehälter)
- 19 Obst- und Gemüsebehälter
- 20 Absteller für Gefrierwaren
- 21 Absteller
- \*22 Butter- und Käsefach
- \*23 Absteller für kleine Dosen, Tuben
- \*24 Absteller für kleine Flaschen
- 25 Eierablage
- 26 Absteller
- 27 Absteller für große Flaschen, Milchtüten usw.
- 28 Türdichtung

- A Gefrierraum
- B Kühlraum

Durch das vollautomatische Nofrost-System bleibt der Kühl- und Gefrierraum eisfrei. Ein Abtauen ist nicht mehr notwendig.

#### Funktion:

Die Lebensmittel im Kühl- und Gefrierraum werden durch Kaltluft gekühlt bzw. eingefroren.

Ein Verdampfer, der sich im Nofrost-System befindet, kühlt die Luft im Gerät ab. Die Kaltluft wird durch einen Ventilator umgewälzt. Die in der Luft enthaltene Feuchtigkeit schlägt sich am Verdampfer nieder. Wenn notwendig, wird der Verdampfer vollautomatisch abgetaut. Das Tauwasser wird zur Kühlmaschine geleitet und dort verdunstet. Der Kühl- und der Gefrierraum sowie die Lebensmittel bleiben eisfrei.

\* nicht bei allen Modellen.

## Gerät kennenlernen

### Die Funktion der Schalt- und Kontrollelemente

Bild 2 Bedienblende

#### 1 ①-Taste

Geräte-Hauptschalter, dient zum Ein- und Ausschalten des gesamten Gerätes.

#### 2 super-Taste

Dient zum Ein- und Ausschalten des Supergefrierens.

Die Inbetriebnahme wird über die Anzeige 2a „super“ angezeigt. Das Supergefrieren dient zum Einfrieren großer Mengen frischer Lebensmittel und ist bis zu **24 Stunden vor dem Einlegen** der frischen Lebensmittel einzuschalten.

Die Kältemaschine arbeitet nach dem Einschalten ständig, im Gefrierraum wird eine sehr tiefe Temperatur erreicht.

Das Supergefrieren schaltet sich **automatisch** ca. 50 Std. nach dem Einschalten ab.

#### 3 m (memory)-Taste

Wenn die Anzeige 5 blinkt, wird die „wärmste Temperatur“ die im Gefrierraum während einer Störung geherrscht hat, angezeigt.

Nach Drücken der „m“ - Taste wird die „wärmste Temperatur“ gelöscht und die memory-Funktion neu aktiviert. Die Anzeige 5 zeigt dann die aktuelle Kühlraumtemperatur ohne zu blinken an. Blinkt die Anzeige weiterhin, ist es im Gefrierraum immer noch zu warm.

#### 4 -Taste

Dient zum Abschalten des Warntons.

Der Warnton schaltet sich ein, wenn es im Gefrierraum zu warm, also das Gefriergut gefährdet ist. (Gleichzeitig blinkt die Anzeige 5).

Ohne Gefahr für das Gefriergut kann sich der Warnton einschalten

- bei Inbetriebnahme des Gerätes
- beim Einlegen frischer Lebensmittel ohne Einschalten des Supergefrierens

- und bei zu lange geöffneter Gefrier- raumtür.

Nach Abschalten des Warntones wird die „akustische Warnung“ automatisch neu in Bereitschaft versetzt, wenn der Gefrierraum seine Betriebstemperatur wieder erreicht hat.

#### 5 Multifunktionsanzeige

zeigt verschiedene Temperaturen an

##### a) Aktuelle Kühlraumtemperatur

Ohne eine Taste zu drücken wird die momentan herrschende Temperatur im Kühlraum angezeigt.

##### b) Zu warme Gefrierraumtemperatur

Wenn die Anzeige 5 blinkt, wird die „wärmste Temperatur“ die im Gefrierraum während einer Störung geherrscht hat, angezeigt.

Nach Drücken der „m“ - Taste wird die „wärmste Temperatur“ gelöscht und die memory-Funktion neu aktiviert. Die Anzeige 5 zeigt dann die aktuelle Kühlraumtemperatur ohne zu blinken an. Blinkt die Anzeige weiterhin, ist es im Gefrierraum immer noch zu warm.

##### c) Aktuelle Gefrierraumtemperatur

Nach Drücken der **Freezer-Taste 7** wird 5 Sek. lang die aktuelle Gefrierraumtemperatur angezeigt. Danach wechselt die Anzeige auf die aktuelle Kühlraumtemperatur.

##### d) Einstelltemperatur für Gefrierraum

Nach Drücken der -Taste 6 wird die Einstelltemperatur 5 Sek. lang angezeigt. Danach wechselt die Anzeige auf die aktuelle Kühlraumtemperatur.

## Gerät kennenlernen

### 6 Einstelltaste für Gefrierraumtemperatur

(Die Gefrierraumtemperatur ist von  $-18\text{ }^{\circ}\text{C}$  bis  $-26\text{ }^{\circ}\text{C}$  einstellbar.)

 -Taste drücken

Die Einstelltemperatur wird 5 Sek. lang auf der Anzeige **5** angezeigt.

Die Einstelltaste wiederholt oder ständig drücken, bis die gewünschte Temperatur angezeigt wird. (Die Einstelltemperatur wird in fortlaufender Reihenfolge von  $-18\text{ }^{\circ}\text{C}$  bis  $-26\text{ }^{\circ}\text{C}$  angezeigt. Nach  $-26\text{ }^{\circ}\text{C}$  erscheint wieder  $-18\text{ }^{\circ}\text{C}$ .)

### 7 „Freezer“-Taste

Dient zum Anzeigen der aktuellen Gefrierraumtemperatur auf der Anzeige **5** (siehe Beschreibung Anzeige **5c**).

### 11 Temperaturwähler für Kühlraumtemperatur

Bild **3/12**

Zum Einstellen Temperaturwähler auf eine Merzkahl drehen.

Stellung **1** bedeutet wärmste Temperatur, Stellung **5** bedeutet kälteste Temperatur.

Wir empfehlen eine mittlere Einstellung (Stellung „3“).

Die aktuelle Temperatur im Kühlraum wird auf der Anzeige Bild **2/5** (ohne zu blinken) angezeigt.

## Einschalten und Temperaturwahl

Bild **2**

- Stecker in Steckdose stecken.
- **Geräte-Hauptschalter 1 drücken.**  
Warnton ertönt, Anzeige **5** blinkt.
- ~~4~~-Taste **4 drücken**,  
– Warnton verstummt.
- „m“-Taste **3 drücken**,  
(damit wird die „memory“-Funktion aktiviert)
- **Temperatur für den Gefrierraum einstellen**  
dazu die -Taste **6** drücken – auf der Anzeige **5** wird die Einstelltemperatur 5 Sek. lang angezeigt.  
Taste mehrmals oder so lange drücken, bis die gewünschte Temperatur angezeigt wird. (Fortlaufende Reihenfolge, nach  $-26\text{ }^{\circ}\text{C}$  erscheint wieder  $-18\text{ }^{\circ}\text{C}$ ).  
Wir empfehlen eine Einstellung auf  $-18\text{ }^{\circ}\text{C}$ .
- **Temperatur für den Kühlraum einstellen**  
Kühlraumtür öffnen (Innenbeleuchtung leuchtet).  
Temperaturwähler Bild **3/12** zunächst auf eine mittlere Merzkahl, z. B. **3**, drehen.
- Wenn der Gefrierraum seine Betriebstemperatur erreicht hat, hört die Anzeige **5** zu blinken auf und zeigt nun die aktuelle Kühlraumtemperatur an. Die Kühlraumtemperatur verändert sich je nach Beladung relativ langsam.  
Wir empfehlen, den Temperaturwähler so einzustellen, daß die Anzeige **5** langfristig Temperaturen um ca.  $6\text{ }^{\circ}\text{C}$  anzeigt. Eine Korrektur der Temperatureinstellung wirkt sich ebenfalls nur langsam aus.

Werden kältere Temperaturen im Kühlraum gewünscht, Temperaturwähler für Kühlraum auf „3“ und zusätzlich Gefrierraumtemperatur kälter als  $-18\text{ }^{\circ}\text{C}$  einstellen.

## Einschalten und Temperaturwahl

### Hinweise

- Die Temperatur im Kühlraum kann schwanken durch:
  - häufiges Öffnen der Gerätetür
  - Einlegen großer Mengen frischer Lebensmittel im Kühlraum und Gefrierraum
  - Veränderungen der Umgebungstemperatur
  - Änderung der Temperaturwähler-Einstellung für Gefrierraum oder durch Supergefrieren.
- **Die Stirnseiten des Gehäuses werden teilweise beheizt, dies verhindert Schwitzwasserbildung im Bereich der Türdichtung.**
- Sollte sich nach dem Schließen des Gefrierraumes die Tür nicht sofort wieder öffnen lassen, warten Sie bitte zwei bis drei Minuten, bis sich der entstandene Unterdruck ausgeglichen hat.

## Ausschalten, Gerät stilllegen

### Ausschalten

Hauptschalter Bild ②/1 drücken; damit ist das Gerät ausgeschaltet.

### Gerät stilllegen

Wenn das Gerät längere Zeit nicht benutzt wird:

Hauptschalter Bild ②/1 drücken, Gerät reinigen, die Türen geöffnet lassen.

## Lebensmittel einordnen

### Beim Einordnen beachten

- Warme Speisen und Getränke außerhalb des Gerätes abkühlen lassen.
- Lebensmittel möglichst verpackt oder gut abgedeckt einordnen. Dadurch bleiben Aroma, Farbe, Feuchtigkeit und Frische erhalten, außerdem werden Geschmacksübertragungen vermieden. Unverpackt sollten nur Gemüse, Obst und Salat in den Gemüsebehältern gelagert werden.
- Öl und Fett nicht mit den Kunststoffteilen und der Türdichtung in Berührung bringen (diese könnten sonst porös werden).
- Im Gerät keine explosiblen Stoffe aufbewahren und hochprozentigen Alkohol nur verschlossen und stehend lagern.  
– **Explosionsgefahr!**
- Flaschen mit Flüssigkeiten, die gefrieren können, nicht im Gefrierraum lagern. Beim Gefrieren platzen die Flaschen.

\* Nicht bei allen Modellen

### Einordnungsbeispiel

#### Bild 1

#### Gefrierraum (A)

Im **Eisbereiter (8)** Eis bereiten und lagern.

Im **Schnellgefrierfach (9)** Lebensmittel eingefrieren und lagern.

Auf der **Ablage\* und am Boden des Gefrierraumes** Lebensmittel lagern.

In den **Abstellern (20)** kleines Gefriergut, hochprozentige alkoholische Getränke.

#### Kühlraum (B)

In der **Schublade (14)** Käse, Wurst, Yoghurt.

Auf den **Ablagen (13)** von oben nach unten Backwaren, fertige Speisen, Molkereiprodukte.

Auf der **Ablage (16)** Flaschen.

In der **Gemüeschale (19)** Gemüse, Obst, Salat.

Im **Absteller (24)** kleine Flaschen, Dosen.

\*Im **Fach (22)** Butter und Käse.

Im **Eiereinsatz (25)** Eier.

Im **Flaschenabsteller (27)** große Flaschen.

### Die Inneneinrichtung

#### Frischkühlfach (Bild 6/11)

Boden des Faches nach vorne ziehen, Klappe öffnet sich.

Im Frischkühlfach herrschen tiefere Temperaturen als im Kühlraum. Ideal zum Lagern von empfindlichen Lebensmitteln wie Fisch, Fleisch und Wurst.

#### Klappe über Gemüsebehälter (Bild 6/18)

ermöglicht leichten Zugriff, ohne den Gemüsebehälter herauszuziehen.

#### Temperatur- und Feuchtigkeits-Regler für Gemüse-Behälter (Bild 6/17)

Bei langfristiger Lagerung von Gemüse, Salat und Obst Regler ganz nach links schieben

– Belüftungsöffnung ist offen –

**Temperatur wird kälter.**

## Lebensmittel einordnen

Bei kurzfristiger Lagerung Regler nach rechts schieben. Belüftungsöffnung ist geschlossen – hohe Luftfeuchtigkeit –  
**Temperatur wird wärmer.**

Die Ablagen im Kühlraum können auch bei 90°-geöffneter Tür umgesetzt werden. Zum Umsetzen Ablage nach vorne ziehen, absenken, herausnehmen und an gewünschter Stelle neu einsetzen (Bild 7).

### Flaschenablage (Bild 8/16)

In den Mulden lassen sich die Flaschen sicher ablegen und stapeln (Bild 8). Die Unterseite der Flaschenablage ist glatt. Wird der Platz für andere Lebensmittel benötigt, kann die Flaschenablage umgedreht werden (Bild 9).

Zum Stellen von hohem Kühlgut kann die vordere Hälfte der Flaschenablage in der darunterliegenden Einschiebebox nach hinten gesetzt werden (Bild 10).

Alle Absteller und Behälter in der Tür können zum Reinigen herausgenommen werden.

Zum Herausnehmen Behälter und Absteller anheben (Bild 11).

### Schublade für Yoghurtbecher (Bild 12/14)

Sie können die Schublade zum Beladen und Entladen herausnehmen. Dazu Schublade anheben.

Die Halterung der Schublade ist variabel.

### Flaschenhalter (Bild 13)

Der Flaschenhalter verhindert ein Kippen der Flaschen beim Öffnen und Schließen der Tür.

## Gefrieren und Lagern

### Beim Einkauf von Tiefkühlkost beachten

- Wenn Sie bereits gefrorene Lebensmittel kaufen, achten Sie auf die Verpackung, sie sollte nicht beschädigt sein.
- Das Haltbarkeitsdatum darf nicht überschritten sein.
- Die Temperaturanzeige der Verkaufstruhe sollte  $-18\text{ °C}$  oder kälter anzeigen.
- Tiefkühlkost ganz zum Schluß einkaufen und gut eingepackt in Zeitungspapier oder in einer Kühltasche schnell nach Hause transportieren und in den Gefrierraum legen.

### Lebensmittel selbst eingefrieren

Werden Lebensmittel selbst eingefroren, nur frische, einwandfreie Lebensmittel verwenden.

#### Zum Einfrieren geeignet sind

Fleisch- und Wurstwaren, Geflügel und Wild, Fisch, Gemüse, Kräuter, Obst, Backwaren, Pizza, fertige Speisen, Speisereste, Eigelb und Eiweiß.

#### Zum Einfrieren nicht geeignet sind

Ganze Eier in der Schale, Sauerrahm und Mayonnaise, Blattsalate, Radieschen, Rettiche und Zwiebeln.

#### Blanchieren von Gemüse und Obst

Damit Farbe, Geschmack, Aroma und Vitamin „C“ erhalten bleiben, sollte Gemüse und Obst vor dem Einfrieren blanchiert werden.

(Beim Blanchieren wird das Gemüse und Obst kurzzeitig in kochendes Wasser getaucht – Literatur über das Einfrieren, wo auch das Blanchieren beschrieben wird, gibt es im Buchhandel.)

## Gefrieren und Lagern

### Lebensmittel verpacken

Die Waren portionsgerecht für Ihren Haushalt abpacken.

Gemüse und Obst nicht schwerer als 1 kg, Fleisch bis zu 2,5 kg portionieren. Kleinere Portionen frieren schneller durch und die Qualität bleibt beim Auftauen und Zubereiten so am besten erhalten.

Die Lebensmittel luftdicht verpacken, damit sie nicht ihren Geschmack verlieren oder austrocknen.

#### Zum Verpacken geeignet sind:

Kunststoff-Folien, Schlauchfolien aus Polyäthylen, Alu-Folien und Gefrierdosen. Diese Produkte finden Sie im Fachhandel.

#### Ungeeignet sind:

Packpapier, Pergamentpapier, Cellophan, Müllbeutel und gebrauchte Einkaufstüten.

Die Lebensmittel in die Verpackung einlegen. Luft völlig herausdrücken und Packung dicht verschließen.

#### Zum Verschließen eignen sich:

Gummiringe, Kunststoffklipse, Bindfäden, kältebeständige Klebebänder oder ähnliches. Beutel und Schlauchfolien aus Polyäthylen können mit einem Folienschweißgerät verschweißt werden.

**Vor dem Einlegen in den Gefrierraum den Inhalt der Gefrierpakete kennzeichnen und mit dem Einlegedatum versehen.**

### Max. Gefriervermögen

Lebensmittel sollen möglichst schnell bis zum Kern durchgefroren werden. Nur so bleiben Vitamine, Nährwerte, Aussehen und Geschmack erhalten. Das max. Gefriervermögen Ihres Gerätes deshalb nicht überschreiten.

Innerhalb 24 Stunden können max.:

KSU 2720 IE 3.5 kg  
 KSU 3020 IE 3.5 kg  
 KSU 3320 IE 4.5 kg  
 KSU 3620 IE 4 kg  
 KSU 3920 IE 5.5 kg  
 KSU 4320 IE 5.5 kg

im Schnellgefrierfach Bild ①/9 auf einmal eingefroren werden. Die Lebensmittel breitflächig auf den Boden des Faches legen.

Bereits gefrorene Lebensmittel dürfen nicht mit den frisch einzufrierenden Lebensmitteln in Berührung kommen. Lebensmittel gegebenenfalls umstapeln.

Heiße Speisen und Getränke vor dem Einlegen in den Gefrierraum auf Zimmertemperatur abkühlen lassen.

### Supergefrieren

Lagern bereits Lebensmittel im Gefrierraum, ist einige Stunden vor dem Einlegen frischer Ware das Supergefrieren einzuschalten. Im allgemeinen genügen 4-6 Stunden. Soll das max. Gefriervermögen genutzt werden, benötigt man 24 Stunden. Kleinere Mengen Lebensmittel (bis zu 1 kg) können ohne Supergefrieren eingefroren werden. Zum Einschalten des Supergefrierens einfach die Supergefrierfaste Bild ②/2 drücken.

Die „super“-Anzeige zeigt die Inbetriebnahme an. Die Kühlmaschine arbeitet jetzt ständig, im Gefrierraum wird eine tiefe Temperatur erreicht. Das Supergefrieren schaltet sich ca: 50 Std. nach dem Einschalten automatisch ab.

### Lagerdauer

Um Qualitätsminderungen des Gefriergutes zu vermeiden, ist es wichtig, daß die zulässige Lagerdauer nicht überschritten wird.

Die Lagerdauer richtet sich nach der Art der Lebensmittel.

Bei -18 °C können Fisch, Wurst, fertige Speisen und Backwaren bis zu 4 Monate, Käse, Geflügel, Fleisch bis zu 6 Monate und Gemüse und Obst bis zu 8 Monate gelagert werden.

## Gefrieren und Lagern

### Auftauen von Gefriergut

Je nach Art und Verwendungszweck kann zwischen folgenden Möglichkeiten gewählt werden:

Bei Raumtemperatur,  
im Kühlschrank,  
im elektrischen Backofen,  
mit/ohne Heißluftventilator,  
im Mikrowellengerät.

An- und aufgetautes Gefriergut kann erneut eingefroren werden, wenn Fleisch und Fisch nicht länger als einen Tag, anderes Gefriergut nicht länger als drei Tage über +3 °C angestiegen sind.

Andernfalls, wenn Geschmack, Geruch und Aussehen unverändert sind, durch Kochen oder Braten zu einem Fertiggericht weiterverarbeiten und erneut eingefrieren.

Die max. Lagerdauer nicht mehr voll nutzen.

### Eis bereiten

Bild 14/8

1. Die Eisschale herausnehmen, zu  $\frac{3}{4}$  mit Wasser füllen und wieder einsetzen.
2. Wenn die Eiswürfel gefroren sind, Drehgriffe der Eisschalen mehrmals nach rechts drehen und loslassen.  
Die Eiswürfel lösen sich und fallen in den Vorratsbehälter.
3. Eiswürfel aus dem Vorratsbehälter entnehmen.

## Reinigen

**Vor dem Reinigen grundsätzlich Netzstecker ziehen bzw. Sicherung abschalten oder herausschrauben.**

**Keinen Dampf- oder Dampfdruckreiniger verwenden. Der heiße Dampf kann die Oberflächen und die Elektrik beschädigen – Stromschlaggefahr!**

Reinigungswasser darf nicht in die Kontrollarmatur und Beleuchtung gelangen. Zur Reinigung des gesamten Gerätes außer der Türdichtung eignet sich lauwarmes Wasser mit einem milden, leicht desinfizierenden Reinigungsmittel, z. B. Handspülmittel. Ungeeignet sind sand-, scheuermittel- oder säurehaltige Putzmittel bzw. chem. Lösungsmittel.

Die Türdichtung nur mit klarem Wasser abwischen und danach gründlich trockenreiben.

## Energiespartips

- Gerät in einem kühlen, gut belüfteten Raum aufstellen, vor direkter Sonnenbestrahlung schützen und nicht im Bereich einer Wärmequelle (Heizkörper etc.) anordnen.
- Die Be- und Entlüftungsöffnungen des Gerätes nicht zustellen.
- Warme Speisen erst nach dem Abkühlen in den Gefrierschrank geben.
- Zum Auftauen Gefrierwaren in den Kühlraum legen. Sie nutzen damit die Kälte, die in der Gefrierware steckt, zur Kühlung der Lebensmittel im Kühlraum.
- Zum Be- oder Entladen Gerätetüren so kurz wie möglich öffnen.

## Hinweise zu Betriebsgeräuschen

### Betriebsgeräusche

Um die gewählte Temperatur konstant zu halten, schaltet Ihr Gerät von Zeit zu Zeit den Kompressor ein.

Die dabei entstehenden Geräusche sind funktionsbedingt.

Sie verringern sich automatisch, sobald das Gerät die Betriebstemperatur erreicht hat.

Das **Brummen** kommt vom Motor (Kompressor). Es kann kurzfristig etwas lauter werden, wenn sich der Motor einschaltet.

Das **Blubbern, Gurgeln** oder **Surren** kommt vom Kältemittel, das durch die Rohre fließt.

Das **Klicken** ist immer dann zu hören, wenn der Thermostat den Motor ein- oder ausschaltet.

Bei einem Mehrzonen- oder Nofrost-Gerät kann ein **leises Rauschen** von der Luftströmung im Geräte-Innenraum herrühren.

**Sollten die funktionsbedingten Geräusche zu laut sein, hat dies womöglich einfache Ursachen, die sich vielfach ganz leicht beheben lassen.**

#### Das Gerät steht uneben

Bitte richten Sie das Gerät mit Hilfe einer Wasserwaage eben ein. Verwenden Sie dazu die Schraubfüße oder legen Sie etwas unter.

#### Das Gerät „steht an“

Bitte rücken Sie das Gerät von anstehenden Möbeln oder Geräten weg.

#### Schubladen, Körbe oder Abstellflächen wackeln oder klemmen

Prüfen Sie bitte die herausnehmbaren Teile und setzen Sie sie eventuell neu ein.

#### Flaschen oder Gefäße berühren sich

Rücken Sie bitte die Flaschen oder Gefäße leicht auseinander.

## Kleine Störungen selbst beheben

Nicht jede Störung ist ein Fall für den Kundendienst. Oft ist nur eine Kleinigkeit zu beheben. Prüfen Sie deshalb bitte, bevor Sie den Kundendienst rufen, ob Sie auf Grund der folgenden Hinweise die Störung selbst beheben können.

In solchen Fällen muß nämlich auch während der Garantiezeit der volle Aufwand des Monteursinsatzes berechnet werden.

**Wenn die Anzeige Bild ②/5 nicht leuchtet:** Prüfen Sie bitte, ob Strom vorhanden ist, der Stecker richtig in der Steckdose sitzt und ob das Gerät eingeschaltet ist.

**Wenn die Kühlraumbeleuchtung nicht funktioniert:**

- Die Glühlampe ist defekt. Netzstecker ziehen, Abdeckung (Bild ⑤/a,b,c) abnehmen, Glühlampe max. 15 W, 220 V, Sockel E14 auswechseln.
- Der Lichtschalter (Bild ⑤/d) klemmt. Prüfen Sie, ob er sich bewegen läßt. Wenn nicht, rufen Sie bitte den Kundendienst.

**Wenn die Anzeige Bild ②/5 blinkt, das akustische Warnsignal aber nicht ertönt,** dann war es in der Vergangenheit, bedingt durch einen Stromausfall oder eine Störung, im Gefrierraum zu warm.

Auf der Anzeige 5 wird die "wärmste Temperatur" die im Gefrierraum während einer Störung geherrscht hat, angezeigt.

Nach Drücken der "m" - Taste wird die "wärmste Temperatur" gelöscht und die memory-Funktion neu aktiviert. Die Anzeige 5 zeigt dann die aktuelle Kühlraumtemperatur ohne zu blinken an. Blinkt die Anzeige weiterhin, ist es im Gefrierraum immer noch zu warm.

Wenn die Anzeige wärmer als +3 °C angezeigt hat, ist das Gefriergut zu überprüfen.

Wenn Geschmack, Geruch und Aussehen unverändert sind, Gefriergut durch Kochen, Braten zu einem Fertiggericht weiterverarbeiten und erneut eingefrieren.

Die max. Lagerdauer nicht mehr voll nutzen.

**Wenn nach längerem Betrieb die Anzeige Bild ②/5 blinkt und der Warnton ertönt:** Störung, im Gefrierraum ist es zu warm! Auf der Anzeige wird die aktuelle Gefrierraumtemperatur angezeigt.

Zum Abschalten des Warntones ~~7~~-Taste drücken.

Mögliche Ursachen der Störung:

- Der Luftspalt oben am Gerät bzw. im Sockel ist verdeckt,
- die Gefrierraumtür ist nicht richtig geschlossen,
- es wurden frische Lebensmittel ohne Supergefrieren eingefroren,
- es wurden zu viele frische Lebensmittel auf einmal zum Gefrieren eingelagert,
- hohe Umgebungstemperatur.

Nach Beheben der Störung „m“-Taste drücken; das Blinken der Anzeige hört auf, wenn der Gefrierraum seine Betriebstemperatur wieder erreicht hat.

**Wenn die Gefrierraumtür lange Zeit offen war und nun der Gefrierraum seine eingestellte Temperatur nicht mehr erreicht,**

ist der Verdampfer (Kälteerzeuger) so stark vereist, daß das vollautomatische Abtausystem die Eismenge nicht mehr abtauen kann. In diesem Fall Gefrierwaren aus dem Gerät herausnehmen und gut isoliert an einem kühlen Platz lagern.

Gerät ausschalten und Gefrierraumtür offen lassen. Nach ca. 12 Stunden ist das Eis im Kühlsystem abgetaut. Gerät wieder einschalten und Gefriergut einlegen.

Kann die Störung anhand der zuvor aufgeführten Hinweise nicht beseitigt werden, rufen Sie bitte in jedem Fall den Kundendienst.

Öffnen Sie die Türen nicht unnötig oft, damit Kälteverlust vermieden wird.

Führen Sie keine weiteren Arbeiten, vor allem an den elektrischen Teilen des Gerätes, selbst aus.

## Kundendienst

### Typenschild

Bild 16

Bitte geben Sie bei der Anforderung des Kundendienstes die E-Nummer und die FD-Nummer an.

Beide Ziffern finden Sie im schwarz-umrandeten Feld des Typenschildes oben links im Kühlraum.

Die Anschrift und die Telefonnummer des Kundendienstes finden Sie im Kundendienststellen-Verzeichnis oder im amtlichen Telefonbuch.

## Contents

	Page		Page
<b>Information concerning (waste) disposal</b>	19	<b>Arranging food in the appliance</b>	26
Disposal of your old appliance	19	Instructions on arranging food in the appliance	26
Disposal of packaging from your new appliance	19	Example of arranging food in the appliance	26
<b>Safety information</b>	20	Interior fittings	26-27
<b>Siting the appliance</b>	21	<b>Freezing, storing food, making ice cubes</b>	27
Ambient temperature	21	Purchasing deep-frozen food	27
Installation location	21	Freezing food yourself	27
Installation	21	Packing food	28
Electrical connection	21	Freezing capacity	28
Ventilation	21	Fast freezing	28
Following delivery ...	21	Storage duration	28
Changing over door hinges	21	Defrosting frozen foods	29
		Making ice cubes	29
<b>Getting to know your appliance</b>	22	<b>Cleaning</b>	29
Requirements	22	<b>Tips for saving energy</b>	30
Overview	22	<b>Operating noises</b>	30
Function of the switching and control elements	23-24	<b>Eliminating minor faults yourself</b>	31
<b>Switching ON/OFF and setting temperatures</b>	24	<b>Customer service</b>	32
Switching ON the appliance	24	Rating plate	32
Setting the temperature	24-25		
Switching OFF the appliance	25		
Disconnecting the appliance	25		

## Information concerning (waste) disposal

### Disposal of your old appliance

**When replacing your old appliance with a new one, please comply with the following:**

Immediately render your old appliance unusable. Pull out the mains plug and cut off the power cord. To prevent children from locking themselves in the refrigerator and suffocating, remove or destroy spring locks and deadlocks.

Refrigerators and freezers contain insulation gases and refrigerant which must be disposed of properly. They also contain valuable raw materials which can be recycled. Therefore, enlist the aid of your municipal disposal centre. Please enquire at your local authority or ask your dealer about current means of disposal. Please ensure that the refrigeration tubing is not damaged prior to its proper disposal.

### Disposal of packaging from your new appliance

All packaging materials are environmentally friendly and recyclable. The cardboard packaging consists of 80-100 % waste-paper. Wooden components have not been chemically treated.

The plastic film is made of polyethylene (PE), the tapes are made of polypropylene (PP) and the CFC-free packing is made of foamed polystyrene (PS). These materials are pure hydrocarbon compounds and are recyclable.

Reclaiming and recycling packaging conserves raw materials and the volume of waste.

In the Federal Republic of Germany you can return the packaging for recycling to the dealer from whom you purchased the appliance. Addresses of recycling centres which dispose of old appliances can be obtained from your local authority. Please contribute to a better environment by disposing of packaging materials in an environmentally-friendly manner.

## Safety information

Before switching ON the appliance, please read the operating and installation instructions carefully. They contain important information on how to install, use and maintain the appliance.

Please retain these operating and installation instructions as they may be required by a subsequent appliance user.

The manufacturer is not liable if you fail to comply with the following information:

- NEVER use a steam cleaner to defrost or clean the appliance. Steam may come into contact with live components in the appliance and cause a short-circuit or an electric shock.
- NEVER use electrical appliances inside the appliance.
- Do NOT switch on a damaged appliance. If in doubt, contact the supplier.
- Connect and install the appliance according to the installation manual. Electrical supply conditions must correspond with the specification on the rating plate.
- The electrical safety of the appliance is not guaranteed unless the earthing system in the building electrical system has been correctly installed.
- If a fault occurs while the appliance is being serviced or cleaned, disconnect the appliance from the power supply. Remove the mains plug or switch OFF the fuse. Do NOT pull out the mains plug by the cable.
- Repairs may only be performed by qualified customer-service technicians. Improper repairs may put the user in considerable danger.
- Bottles which contain a high percentage of alcohol must be sealed and placed vertically in the refrigerator. NEVER store products which contain flammable propellant gases (e.g. cream dispensers, aerosols, etc.) or explosive substances in the appliance – Explosion hazard!
- Do NOT damage the refrigeration circuit, e.g. by puncturing the refrigerant tubing on the evaporator with a sharp object, kinking tubes, scratching surface coatings, etc. Spurting refrigerant may cause eye injuries.
- Do NOT cover or block the ventilation slots.
- Do NOT stand or support yourself on the base, drawers or doors, etc.
- Do NOT allow children to play with the appliance. Children must NEVER sit on drawers or hang from the door.
- If the appliance features a lock, keep the key out of the reach of children.
- Do NOT put ice lollies or ice cubes directly from the freezer compartment into your mouth. Risk of burns from very low temperatures.

## Installation

### Observe ambient temperature

Depending on the "climatic category" (see rating plate), the appliance can be operated at the following ambient temperatures. (The rating plate can be found inside the appliance at the upper left-hand side. Fig. 16).

Climatic category	Ambient temperature from ... to
SN	+10 °C to 32 °C
N	+16 °C to 32 °C
ST	+18 °C to 38 °C
T	+18 °C to 43 °C

If the temperature drops below the ambient-temperature range, the refrigerator compartment will become too cold. If the temperature exceeds the ambient-temperature range, the freezer compartment will become too warm.

If ambient temperatures are below +2 °C, fully automatic defrosting may malfunction.

### Installation location

The appliance should be installed in a dry, well ventilated room, but not exposed to direct sunlight and not placed near a heat source, e.g. a cooker, radiator, etc. If installation next to a heat source is unavoidable, use a suitable insulating plate or comply with the following minimum distances to a heat source:

- 3 cm to an electric cooker
- 30 cm to an oil or coal-fired cooker.

If the appliance is installed next to another refrigerator or freezer, observe a minimum distance of 2 cm to prevent condensation.

### Installation

The appliance must stand firmly and level on the floor. Use the two front height-adjustable feet to compensate for an uneven floor

### Electrical connection

Connect the appliance only to 220–240 V/ 50 Hz alternating current via a correctly installed earthed socket. The socket must be fused with a fuse  $\geq 10$  A.

If the appliance is to be operated in a **non-European country**, check on the rating plate whether the supply voltage and current type correspond with the values of your mains supply. The rating plate is located in the upper left-hand side of the refrigerator compartment. Figure 16.

The mains connection cable may be replaced only by an electrician.

**Warning! NEVER connect the appliance to electronic energy saver plugs (e.g. Sava plug, Ecoboy) or to power inverters which convert the direct current to 230 V alternating current (e.g. solar equipment, power supplies on ships).**

### Ventilation

Figure 4

The heated air must be able to escape through the rear of the appliance. If the air flow is obstructed, the refrigerating unit must work harder which increases the power consumption. Therefore, NEVER cover the ventilation slots.

### Following delivery ...

The appliance can be switched ON immediately.

### Changing the side at which the door is hinged

Steps in numerical sequence (Fig. 17).

## Getting to know your appliance

### Regulations

The appliance is suitable for cooling and freezing food and for making ice.

The appliance is designed specifically for use in the house.

If the appliance is used in the commercial sector, the relevant regulations must be observed.

The appliance corresponds to the Regulations for the Prevention of Accidents for Refrigeration Appliances (VBG 20).

The appliance corresponds to the relevant safety regulations for electrical appliances.

The refrigeration circuit has been checked for leaks.

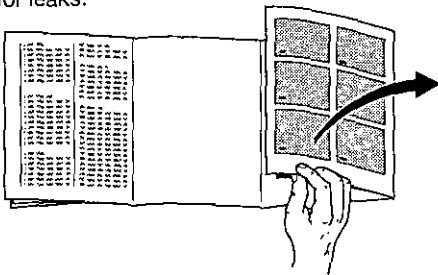

Before reading the instructions, please fold out the back pages.

The operating instructions refer to several models. Equipment and details in the diagrams may vary.

\* Not all models

### Overview

Figure 1

- 1-7 Control panel
  - 8 Ice maker
  - 9 Rapid freezing compartment
  - \*10 Shelf
  - 11 Cool-fresh compartment
  - 12 Temperature selector for refrigerating zone
  - 13 Shelf
  - 14 Drawer for yoghurt cartons
  - 15 Interior light
  - 16 Bottle rack
  - 17 Humidity regulator for fruit and vegetable container
  - 18 Flap (Fruit and vegetable container)
  - 19 Fruit and vegetable container
  - 20 Storage compartment for frozen produce
  - 21 Storage compartment
  - \*22 Butter and cheese compartment
  - \*23 Storage compartment for small cans, tubes
  - \*24 Storage compartment for small bottles
  - 25 Egg rack
  - 26 Storage compartment
  - 27 Storage compartments for large bottles, milk cartons, etc.
  - 28 Door seal
- A Freezer compartment  
B Refrigerator compartment

The fully automatic No-Frost system prevents ice from forming in the refrigerator and freezer compartments. Defrosting is therefore no longer required.

#### Function:

The food in the refrigerator and freezer compartments is cooled and frozen by cold air!

An evaporator in the No-Frost system cools the air in the appliance. The cold air is circulated by a fan. The humidity in the air is condensed on the evaporator. If required, the evaporator is automatically defrosted. The condensation is conveyed to the refrigerating unit where it evaporates. The refrigerator and freezer compartments, as well as the food, remain ice-free.

## Getting to know your appliance

### Function of the switching and control elements

Figure 2 control panel

1  **button**

Main switch switches ON/OFF the entire appliance.

2 **Fast freeze button**

Switches ON/OFF Fast freeze.

“Fast freeze” display 2a indicates that Fast freeze is ON. Fast freeze freezes large quantities of fresh food and should be switched ON up to **24 hours before the fresh food is placed in the appliance.**

When Fast freeze has been switched ON, the refrigerating unit operates continuously and the freezer compartment drops to a very low temperature.

Fast freeze **automatically** switches OFF approx. 50 hours after it was switched ON.

3 **m (memory) button**

If the indicator 5 flashes the “warmest temperature” is displayed which was reached in the freezer compartment when a fault occurred.

When the “m” button is pressed, the “warmest temperature” is cancelled and the memory function is re-activated. The indicator 5 then displays the current refrigerator-compartment temperature without flashing, if the indicator continues flashing, the freezer compartment is still too warm.

4  **button**

Switches OFF the acoustic signal.

The acoustic signal is emitted when the freezer compartment becomes too warm, i.e. the frozen food is in danger of thawing (Display 5 flashes simultaneously).

The acoustic signal is also emitted when

- the appliance is switched ON
- fresh food is placed in the freezer compartment without switching on Fast freeze
- the freezer-compartment door has been left open too long.

After the acoustic signal has been switched OFF, it automatically goes to standby when the freezer compartment has reached its operating temperature again.

5 **Multi-function display**

displays different temperatures

a) **Current refrigerator-compartment temperature**

Displays the current temperature in the refrigerator compartment without any button being pressed.

b) **Freezer-compartment temperature too warm**

If the indicator 5 flashes the “warmest temperature” is displayed which was reached in the freezer compartment when a fault occurred.

When the “m” button is pressed, the “warmest temperature” is cancelled and the memory function is re-activated. The indicator 5 then displays the current refrigerator-compartment temperature without flashing, if the indicator continues flashing, the freezer compartment is still too warm.

c) **Current freezer-compartment temperature**

If the **Freezer button 7** is pressed, the current freezer-compartment temperature is displayed for 5 seconds. The display then switches to the current refrigerator-compartment temperature.

d) **Temperature selection for freezer compartment.**

If the -**button 6** is pressed, the temperature selection is displayed for 5 seconds.

The display then switches to the current refrigerator-compartment temperature.

## Getting to know your appliance

### 6 selection button for freezer-compartment temperature

(The freezer-compartment can be selected from  $-18\text{ }^{\circ}\text{C}$  to  $-26\text{ }^{\circ}\text{C}$ ).

Press the  button.

The temperature selection is indicated on Display 5 for 5 seconds.

Press the selection button repeatedly or continuously until the desired temperature is displayed.

(The temperatures are displayed consecutively from  $-18\text{ }^{\circ}\text{C}$  to  $-26\text{ }^{\circ}\text{C}$ .  $-18\text{ }^{\circ}\text{C}$  is redisplayed after  $-26\text{ }^{\circ}\text{C}$ ).

### 7 Freezer button

Indicates the current freezer-compartment temperature on Display 5 (see description of Display 5c).

### 11 Temperature selector for refrigerator-compartment temperature

Fig. /12

To select a temperature, turn the temperature selector to a setting.

Position 1 indicates the warmest temperature,



Position 5 indicates the coldest temperature.

We recommend an average setting (Position 3).

The current temperature in the refrigerator compartment is indicated on the display, Fig. /5 (without flashing).

## Switching ON and setting temperatures

Fig. 

- Put the plug in the socket.
- **Press the main switch 1.**  
An acoustic signal is emitted and Display 5 flashes.
- **Press the  button 4,**  
– The acoustic signal is switched OFF.
- **Press the “m” button 3,**  
(the “memory” function is activated).
- **Selecting the temperature for the freezer compartment**  
Press the  button 6. The temperature selection is indicated for 5 seconds on Display 5.  
Press the button several times or continuously until the desired temperature is displayed (The temperatures are displayed consecutively.  $-18\text{ }^{\circ}\text{C}$  is redisplayed after  $-26\text{ }^{\circ}\text{C}$ .)  
We recommend a setting of  $-18\text{ }^{\circ}\text{C}$ .
- **Selecting the temperature for the freezer compartment**  
Open the refrigerator-compartment door (interior light illuminates).  
Turn the temperature selector, Fig. /12 first to an average setting, e.g. 3.
- When the freezer compartment has reached its operating temperature, Display 5 stops flashing and displays the current refrigerator-compartment temperature. The refrigerator-compartment temperature changes relatively slowly depending on the load.  
We recommend that the setting of the temperature selector is such that Display 5 constantly indicates a temperature of approx.  $6\text{ }^{\circ}\text{C}$ . The temperature setting can also only be corrected slowly.  
If colder temperatures are required in the refrigerator compartment, set the temperature selector for the refrigerator compartment to “3” and also set the temperature in the freezer compartment below  $-18\text{ }^{\circ}\text{C}$ .

## Switching ON and setting temperatures

### Note

- The temperature in the refrigerator compartment may fluctuate because:
  - The appliance door is opened frequently
  - Large quantities of fresh food are placed in the refrigerator compartment and/or freezer compartment
  - The ambient temperature changes
  - The temperature-selector setting for the freezer compartment changes or Fast freeze has been activated.
- **To prevent condensation in the area of the door seal, the sides of the housing are partially heated.**
- If the door cannot be opened immediately after the refrigerator compartment has been closed, please wait two to three minutes until the partial vacuum has equalised.

## Switching OFF and longer periods of disuse

### Switching OFF

To switch OFF the appliance, press the main switch, Figure ②/1.

### Longer periods of disuse

If the appliance is not to be used for a prolonged period:

Press the main switch, Fig. ②/1, clean the appliance and leave the doors open.

## Food arrangement

### When arranging food, please note

- Allow warm food and drinks to cool outside the appliance.
- If possible, always wrap the food or cover well. The food will then retain its aroma, colour, moisture and freshness. Furthermore, the flavour of one food will not be transferred to another. Only vegetables, fruit and lettuce do not require covering and should be stored in the vegetable containers.
- Do NOT allow oil or fat to come into contact with the plastic components or the door seal (otherwise they could become porous).
- Do NOT store any explosive substances in the appliance. Bottles containing a high percentage of alcohol must be sealed and stored upright.  
– **EXPLOSION HAZARD!**
- Bottled liquids which can freeze must NOT be stored in the freezer compartment. The bottles will explode during the freezing process.

### Example of food arrangement

Figure 1

#### Freezer compartment (A)

Make and store ice in the **ice maker (8)**.

Freeze and store food in the **rapid freezing compartment (9)**.

Store food **on the shelf\* and on the base of the freezer compartment**.

Store small amounts of frozen produce and alcoholic drinks containing a high percentage of alcohol in the **storage compartments (20)**.

#### Refrigerator compartment (B)

Cheese, sausage and yoghurt in the **drawer (14)**.

Cakes and pastries, ready meals, dairy products on **shelves (13)** from top to bottom.

Bottles on the **shelf (16)**.

Vegetables, fruit and lettuce in the **vegetable drawer (19)**.

Small bottles and tins in the **storage compartment (24)**.

\*Butter and cheese in the **compartment (22)**.

Eggs in the **egg rack (25)**.

Large bottles in the **bottle storage compartment (27)**.

### Interior fittings

#### Cool-fresh compartment (Fig. 5/11)

Pull the base of the compartment forwards, the flap opens.

The temperature in the Cool-fresh compartment is lower than in the refrigerator compartment. Ideal for storing delicate foods, such as fish, meat and sausage.

#### Flap over the vegetable container

(Fig. 6/18) facilitates access without removing the vegetable container.

#### Temperature and humidity regulator for vegetable container (Fig. 6/17)

For long-term storage of vegetables, lettuce, fruit; slide the regulator all the way to the left – Ventilation aperture is open –  
**Temperature drops.**

\* Not all models

## Food arrangement

For short-term storage slide the regulator to the right. Ventilation aperture is closed

– High air humidity –

**Temperature rises.**

The shelves in the refrigerator compartment can be re-arranged when the door is opened at a 90° angle. Pull the shelf forwards, lower, pull out and re-insert in the desired position (Fig. 7).

**Bottle rack (Fig. 8/16)**

Bottles can be placed and stacked securely in the recesses (Fig. 8).

The underside of the bottle rack is smooth.

If space is required for other food, the bottle rack can be inverted (Fig. 9).

To store tall produce, the front half of the bottle rack can be placed in the groove underneath and pushed back (Fig. 10).

All storage compartments and containers in the door can be removed for cleaning.

To remove containers and storage compartments, lift and pull out (Fig. 11).

**Drawer for yoghurt cartons (Fig. 12/14)**

The drawer can be removed for adding and removing food. Lift the drawer and pull out.

The drawer holder can be adjusted.

**Bottle holder (Fig. 13)**

The bottle holder prevents bottles from falling over when the door is opened and closed.

## Freezing and storing

### Purchasing deep-frozen food:

- Ensure that the wrapping is not damaged.
- The best-before date must not have run out.
- The temperature display on the supermarket freezer should be -18 °C or lower.
- Purchase deep-frozen food last, wrap in newspaper or place in a cold bag, take home quickly and place in the freezer compartment.

### Freezing food yourself

If you wish to freeze food, use only fresh, undamaged food.

**The following foods are suitable for freezing:**

Meat and sausage products, poultry and game, fish, vegetables, herbs, fruit, cakes and pastries, pizza, ready meals, leftovers, egg yolk and egg-white.

**The following foods are NOT suitable for freezing:**

Eggs in shells, soured cream and mayonnaise, green salads, radishes and onions.

**Blanching vegetables and fruit**

To retain colour, flavour, aroma and vitamin C, vegetables and fruits should be blanched prior to freezing. (Blanching is the brief immersion of vegetables and fruit in boiling water – literature on freezing and blanching is available in bookshops).

\* Not all models

## Freezing and storing

### Wrapping food

Pack food in suitable portions for your household.

Vegetables and fruit portions must NOT be heavier than 1 kg; meat portions must NOT be heavier than 2.5 kg. Smaller portions freeze quicker and maximum quality is retained during thawing and preparation.

To prevent food from losing its flavour or drying out, wrap the food in airtight containers.

#### The following products are suitable for wrapping/packing food:

Plastic film, polyethylene blown film, aluminium foil and freezer boxes. These products can be purchased from your dealer.

#### The following products are NOT suitable:

Wrapping paper, greaseproof paper, cellophane, refuse bags and used shopping bags.

Wrap up the food. Press out all the air and seal the wrapping.

#### The following products are suitable for sealing the wrapped food:

Rubber bands, plastic clips, string, cold-resistant adhesive tape or similar. Bags and polyethylene blown film can be sealed with a film sealer.

**Before placing the food in the freezer compartment, label and date the wrapped food.**

### Max. freezing capacity

To retain the vitamins, nutritional value, appearance and flavour, freeze the food as quickly as possible. Do NOT exceed the max. freezing capacity of your appliance.

A max;

KSU 2720	IE	3.5 kg
KSU 3020	IE	3.5 kg
KSU 3320	IE	4.5 kg
KSU 3620	IE	4 kg
KSU 3920	IE	5.5 kg
KSU 4320	IE	5.5 kg

can be frozen within 24 hours in the rapid freezing compartment, Fig. 1/9. Distribute food over the bottom of the compartment.

Food which is already frozen must NOT come into contact with fresh food which is to be frozen. If required, restack food.

Allow hot food and drinks to cool down to room temperature before placing them in the freezer compartment.

### Fast freeze

If there is already food in the freezer compartment, switch ON Fast freeze several hours before freezing fresh produce.

As a rule, 4–6 hours is adequate. Smaller quantities of food (up to 1 kg) can be frozen without Fast freeze. To switch ON Fast freeze, simply press the "Fast freeze" button, Figure 2/2.

The "Fast freeze" display indicates that Fast freeze is ON. The refrigerating unit now operates continuously and the freezer compartment drops to a very low temperature. Fast freeze automatically switches OFF approx. 50 hours after it was switched ON.

### Storage period

To retain the quality of the frozen food, do NOT exceed the permitted storage period. The storage period depends on the type of food.

At  $-18^{\circ}\text{C}$  fish, sausage, ready meals and cakes and pastries can be stored for up to 4 months, cheese, poultry and meat up to 6 months, and vegetables and fruit up to 8 months.

## Freezing and storing

### Thawing frozen food

Depending on the type of food and intended use, frozen products can be thawed:

At room temperature,  
In the refrigerator,  
In an electric oven,  
With/without hot-air fan,  
In a microwave.

Thawed meat and fish which has risen above +3 °C for no more than one day (other thawed food for no more than three days) may be refrozen.

Otherwise, if flavour, odour and appearance have changed, make a ready-made meal out of the food and refreeze.

No longer store the frozen produce for the max. storage period.

### Making ice

Figure 14/8

1. Take out the ice tray, fill  $\frac{3}{4}$  full with water and reinsert.
2. When the ice cubes are frozen, turn the knobs on the ice trays several times in a clockwise direction and release.  
The ice cubes are released and fall into the container.
3. Take the ice cubes out of the container.

## Cleaning

Before cleaning the appliance, **ALWAYS** pull out the mains plug or disconnect/unscrew the fuse.

**NEVER** clean the appliance with a steam or steam pressure cleaner. The hot steam may damage the surface and the electrics.  
– Risk of electric shock!

Cleaning water must NOT drip onto the control fitting or light. Clean the whole appliance, except the door seal, with tepid water containing a mild, lightly disinfecting cleaning agent, e.g. liquid soap. Abrasive and acidic cleaning agents and chemical solvents are NOT suitable.

Wipe the door seal with water only and then dry thoroughly.

## Power saving tips

- Install the appliance in a cool, well ventilated room, but **NOT** in direct sunlight and **NOT** near a heat source (radiator, etc.).
- Do **NOT** block the ventilation slots on the appliance.
- Allow warm food to cool down before placing in the refrigerator.
- To thaw frozen products, place them in the refrigerator compartment. The low temperature of the frozen products is then used to cool the food in the refrigerator compartment.
- When inserting or removing food from the appliance, open and close the doors as quickly as possible.

## Information about operating noises

### Operating noises

To keep the selected temperature constant, your appliance occasionally switches ON the compressor.

The resulting noises are quite normal.

As soon as the appliance has reached the operating temperature, the noises automatically reduce in volume.

The **humming noise** is emitted by the motor (compressor). When the motor switches ON, the noise may briefly increase in volume.

The **bubbling, gurgling or whirring** noise is emitted by the refrigerant as it flows through the pipes.

The **clicking noise** can always be heard when the thermostat switches ON/OFF the motor.

A multi-zone or No-Frost appliance may cause a **low hissing noise** emitted by the air flow inside the appliance.

**If these noises are excessively loud, the causes are probably not serious and are usually very easy to eliminate.**

#### **The appliance is not level**

Please level the appliance with the aid of a spirit level. Use the height-adjustable feet or place packing under the feet.

#### **The appliance is not free-standing**

Please move the appliance away from kitchen units or other appliances.

#### **Drawers, baskets or shelves are loose or stick**

Please check the detachable components and, if required, refit them.

#### **Bottles and/or receptacles are touching each other**

Please move bottles and/or receptacles away from each other.

## Minor problems and how to rectify them yourself

Customer service should NOT be contacted for every fault. Most faults are minor. Therefore, before you call customer service, please check whether you can eliminate the fault yourself based on the following information.

A technician who is called out to rectify a minor fault will charge the customer, even if the appliance is still under guarantee.

**If the display, Fig. 2/5, does not illuminate:** check that the power is ON, that the plug is correctly inserted in the socket and that the appliance is switched ON.

**If the refrigerator-compartment light does not function:**

- The incandescent bulb is defective. Pull out the mains plug, remove the cover (Figure 15/a,b,c) and replace the incandescent bulb, max. 15 W, 220 V, E14 lampholder.
- The light switch (Figure 15/d) is sticking. Check whether it can be moved. If not, please call customer service.

**If the display, Fig. 2/5, flashes but the acoustic signal is not emitted:** the freezer compartment was too warm due to a power failure or a fault.

In the indicator 5, the "warmest temperature" is displayed which was reached in the freezer compartment when a fault occurred.

When the "m" button is pressed, the "warmest temperature" is cancelled and the memory function is re-activated. The indicator 5 then displays the current refrigerator-compartment temperature without flashing, if the indicator continues flashing, the freezer compartment is still too warm.

If a temperature greater than +3 °C is displayed, check the frozen food.

If flavour, odour and appearance have changed, make a ready-made meal out of the food and refreeze.

No longer store the frozen produce for the max. storage period.

**If the display, Fig. 2/5, flashes and the acoustic signal is emitted following prolonged operation of the appliance:** Fault, the freezer compartment is too warm! The current freezer-compartment temperature is displayed.

To switch OFF the acoustic signal, press the  button.

Possible causes of the fault:

- The clearance at the top of the appliance or in the base is blocked,
- The freezer-compartment door has not been closed correctly,
- Fresh food was frozen without Fast freeze,
- Too much fresh food was frozen at once,
- High ambient temperature.

After eliminating the fault, press the "m" button; the display stops flashing when the freezer compartment has reached its operating temperature again.

**If the freezer-compartment door was open for a long time and the freezer compartment can no longer reach its set temperature,**

the evaporator (reduces the temperature) is iced over to such an extent that the automatic defrosting system can no longer defrost the quantity of ice. In this case take the frozen produce out of the appliance and store well insulated in a cool place. Switch OFF the appliance and leave the freezer-compartment door open. The ice in the cooling system will have thawed after approx. 12 hours. Switch ON the appliance again and put back the frozen produce.

If the fault can still not be eliminated despite the aforementioned information, please call customer service.

Open the doors only when necessary, otherwise the temperature will rise in the freezer compartment.

Do NOT perform any other repairs yourself, especially on the electrical components.

## Customer Service

### Rating plate

#### Figure 16

When contacting customer service, please quote the E number and the FD number.

*Both numbers are indicated on the black-edged panel of the rating plate located in the upper left-hand side of the refrigerator compartment.*

*The address and the telephone number of customer service can be found in the customer-service directory or in your telephone book.*

## Sommaire

	Page		Page
<b>Conseils pour la mise au rebut</b>	34	<b>Rangement des aliments</b>	41
Mise au rebut de l'ancien appareil	34	Consignes pour le rangement	41
Mise au rebut de l'emballage du nouvel appareil	34	Exemple de rangement	41
		Modifier l'aménagement intérieur	41-42
<b>Conseils de sécurité et consignes</b>	35	<b>Congeler et stocker les aliments, préparer des glaçons</b>	42
<b>Installation de l'appareil</b>	36	Consignes pour les achats de produits surgelés	42
Température ambiante	36	Congeler soi-même les aliments	42
Lieu d'installation	36	Emballage des aliments	43
Installation	36	Capacité de congélation	43
Raccordement électrique	36	Supercongélation	43
Ventilation	36	Durée de stockage	44
Après le transport ...	36	Décongélation des produits surgelés	44
Changement du sens d'ouverture des portes	36	Préparation des glaçons	44
<b>Présentation de l'appareil</b>	37	<b>Nettoyage</b>	44
Dispositions	37	<b>Conseils pour économiser de l'énergie</b>	45
Vue générale	37	<b>Bruits de fonctionnement</b>	45
Fonctionnement des éléments de commutation et de contrôle	38-39	<b>Remédier soi-même aux petites pannes</b>	46-47
<b>Enclenchement, coupure</b>	39	<b>Service après-vente</b>	47
Enclencher l'appareil	39	Plaque signalétique	47
Régler la température	39-40		
Eteindre l'appareil	40		
Remisage longue durée de l'appareil	40		

## Conseils pour la mise au rebut

### Mise au rebut de l'ancien appareil

**A respecter lorsque votre nouvel appareil en remplace un ancien.**

Rendez les appareils hors d'usage immédiatement inutilisables. Débranchez la fiche mâle de la prise de courant puis sectionnez le câble d'alimentation. Enlevez ou détruisez la serrure à ressort ou le pêne pour éviter que les enfants en jouant ne s'enferment à l'intérieur et s'exposent à un danger de mort.

Les réfrigérateurs et congélateurs contiennent des gaz isolants et des fluides réfrigérants qui nécessitent une mise au rebut adéquate. Ils comportent en outre des matières de valeur qu'il faudra recycler. Pour cette raison, contactez un centre municipal compétent pour la mise au rebut de votre appareil. Pour obtenir des informations plus complètes, veuillez vous adresser à votre municipalité ou à votre revendeur. Prenez garde à ce que le circuit frigorifique de votre réfrigérateur ne soit pas endommagé pendant son transport vers une décharge appropriée et non polluante.

### Mise au rebut de l'emballage du nouvel appareil

Tous les matériaux d'emballage utilisés sont compatibles avec l'environnement et recyclables. Les cartons se composent de 80 à 100 % de vieux papiers. Les pièces en bois n'ont reçu aucun traitement chimique.

Les feuilles plastiques sont en polyéthylène (PE), les cerclages en polypropylène (PP) et les rembourrages en polystyrène expansé (PS) exempt de CFC. Ces matériaux sont des composés hydrocarbonés purs et recyclables.

Le retraitement et la réutilisation de l'emballage permettent d'économiser des matières premières et de réduire le volume des déchets.

En Allemagne, vous pouvez rapporter l'emballage, en vue de son recyclage, au revendeur auprès duquel vous vous êtes procuré l'appareil. Pour obtenir les coordonnées du centre de recyclage pouvant assurer la mise au rebut de votre ancien appareil, prenez contact avec votre mairie. Vous contribuerez de cette manière à une élimination et à un recyclage de votre appareil respectueux de l'environnement.

## Conseils de sécurité et consignes

Avant la mise en service de l'appareil, veuillez lire attentivement et entièrement les informations énoncées dans les notices d'utilisation et de montage. Elles contiennent des remarques importantes concernant l'installation, l'utilisation et l'entretien de l'appareil.

Conservez les notices d'utilisation et de montage. Elles pourront servir ultérieurement à un autre utilisateur.

La fabricant décline toute responsabilité si les conseils suivants ne sont pas respectés:

- N'utilisez jamais de nettoyeur à vapeur pour nettoyer ou dégivrer votre appareil. Si la vapeur entre en contact avec les parties de l'appareil qui se trouvent sous tension, elle provoquera un court-circuit ou vous exposera à des risques d'électrocution.
- N'utilisez jamais d'appareils électriques à l'intérieur de l'appareil.
- Ne mettez pas en service un appareil endommagé. Dans le doute, renseignez-vous auprès du revendeur.
- Branchez et montez l'appareil conformément à la notice de montage. Les conditions de branchement électrique doivent être conformes aux indications figurant sur la plaque signalétique.
- La sécurité électrique de l'appareil est garantie uniquement si le circuit de mise à la terre de votre maison a été posé conformément aux prescriptions en vigueur.
- En cas de panne, lors de l'entretien et du nettoyage, débranchez l'appareil du secteur. Débranchez la fiche mâle de la prise de courant ou coupez le fusible. Tirez sur la fiche et non pas sur le cordon d'alimentation.
- Les réparations des appareils électriques doivent être effectuées uniquement par des spécialistes. Des réparations inexpertes engendrent de graves risques pour l'utilisateur.
- Les boissons fortement alcoolisées doivent être fermées hermétiquement et stockées verticalement. Ne stockez dans l'appareil ni produits contenant des gaz propulseurs inflammables (par ex. bombes de crème Chantilly et bombes aérosols) ni produits explosifs – Risque d'explosion!
- N'endommagez pas les pièces du circuit frigorifique, par ex. en perçant les tuyaux frigorifiques de l'évaporateur avec des objets pointus, en pliant les tuyaux ou en grattant le revêtement des surfaces. Les projections de produit réfrigérant peuvent produire des lésions oculaires.
- Ne couvrez et ne bouchez pas les grilles d'aération de l'appareil.
- Ne vous appuyez pas sur le socle, les clayettes, les portes, etc. et ne vous en servez pas comme marchepied.
- Ne laissez pas les enfants jouer avec l'appareil. Par exemple, ils ne doivent en aucun cas s'asseoir sur les clayettes ou se suspendre à la porte.
- Si votre appareil est équipé en option d'une serrure, gardez la clef hors de portée des enfants.
- Ne portez pas directement à la bouche les esquimaux ou les glaçons qui sortent du compartiment congélateur (Risque de brûlure dû aux températures très basses).

## Installation de l'appareil

### Contrôler la température ambiante

Suivant sa «catégorie climatique» (voir la plaque signalétique), votre appareil peut fonctionner dans les températures ambiantes énoncées ci-après (la plaque signalétique se trouve en haut à gauche dans l'appareil. Fig. 16)

Catégorie climatique	Température ambiante de ... à
SN	+10 °C à 32 °C
N	+16 °C à 32 °C
ST	+18 °C à 38 °C
T	+18 °C à 43 °C

Si la température ambiante descend en-dessous de la plage pour laquelle votre appareil a été conçu, le compartiment réfrigérateur devient trop froid. Si elle monte au-dessus de cette plage, le compartiment congélateur devient trop chaud.

Lorsque la température ambiante descend en-dessous de +2 °C, le dégivrage automatique peut être perturbé.

### Lieu d'installation

Pour installer votre appareil, choisissez un endroit sec et bien aéré. Evitez de placer l'appareil à un endroit directement exposé aux rayons solaires ou à proximité d'une source de chaleur telle une cuisinière, un radiateur, etc. Si l'installation près d'une source de chaleur est inévitable, utilisez une plaque isolante appropriée ou respectez les distances minimales suivantes:

3 cm par rapport à une cuisinière électrique, 30 cm par rapport à un appareil de chauffage au fuel ou au charbon.

Si vous placez votre appareil à côté d'un autre réfrigérateur ou congélateur, laissez obligatoirement un espace entre eux d'au moins 2 cm afin d'éviter la formation de condensation.

### Installation

L'appareil doit reposer sur un sol dur et plan. Les deux pieds vissables équipant

l'avant de l'appareil permettent de compenser les défauts de planéité du sol

### Raccordement électrique

Raccordez l'appareil uniquement au secteur alternatif 220-240 V/50 Hz au moyen d'une prise secteur à contacts de terre installée réglementairement. La prise doit être protégée par un fusible/disjoncteur de 10 A minimum.

Si l'appareil est utilisé dans un pays non européen, vérifiez si la tension de branchement et ses caractéristiques indiquées sur la plaque signalétique concordent avec celles du secteur. Vous trouverez la plaque signalétique dans le compartiment réfrigérateur en haut à gauche (Fig. 16).

S'il faut changer le cordon d'alimentation secteur, ne confiez cette opération qu'à un spécialiste.

**Attention! Ne branchez en aucun cas l'appareil à une «prise économie d'énergie» électronique (par ex. une Sava Plug, Ecoboy) et à un onduleur qui convertit le courant continu en courant alternatif de 230 V (par ex. installations solaires, installations électriques des bateaux).**

### Ventilation

Fig. 4

L'air entrant en contact avec la paroi arrière de l'appareil se réchauffe et doit pouvoir s'évacuer librement. Sinon le groupe frigorifique se trouverait sollicité plus fortement, ce qui augmenterait la consommation de courant. Pour cette raison, ne recouvrez en aucun cas les grilles d'aération.

### Après le transport ...

L'appareil est immédiatement prêt à fonctionner.

### Changement du sens d'ouverture des portes

Exécutez les étapes du changement dans l'ordre chronologique des chiffres (Fig. 17).

## Présentation de l'appareil

### Dispositions générales

Cet appareil sert à refroidir et congeler des denrées alimentaires, et à fabriquer des glaçons.

Cet appareil est prévu pour l'usage domestique.

S'il est destiné à servir dans le domaine industriel et commercial, conformez-vous aux prescriptions professionnelles en vigueur.

Cet appareil est conforme à la réglementation nationale préventive des accidents en vigueur dans votre pays et visant les installations de réfrigération.

L'appareil est conforme aux dispositions de sécurité visant les appareils électriques.

Le circuit réfrigérant a été soumis à un essai d'étanchéité.

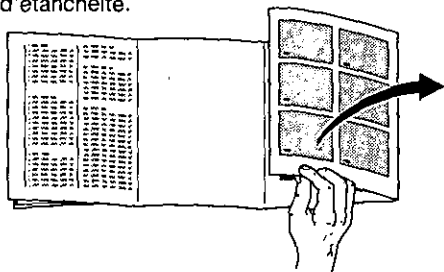

Avant de commencer la lecture, veuillez déplier les volets illustrés situés en fin de notice.

Cette notice d'utilisation vaut pour plusieurs modèles d'appareil. De légères différences d'équipement et de détail sont possibles entre les illustrations et votre appareil.

\* Selon le modèle

### Vue générale

Fig. ①

- 1-7 Bandeau de commande
- 8 Distributeur de glaçons
- 9 Compartiment de congélation rapide
- \* 10 Clayette
- 11 Compartiment fraîcheur
- 12 Thermostat du compartiment réfrigérateur
- 13 Clayette
- 14 Tiroir pour pots de yaourt
- 15 Eclairage intérieur
- 16 Clayette à bouteilles
- 17 Régulateur d'humidité pour les bacs à fruits et légumes
- 18 Trappe (Bacs à fruits et légumes)
- 19 Bacs à fruits et légumes
- 20 Support pour produits congelés
- 21 Support
- \* 22 Casier à beurre et fromage
- \* 23 Support pour petites boîtes de conserves, tubes
- \* 24 Support pour petites bouteilles
- 25 Balconnet à oeufs
- 26 Support
- 27 Support pour grandes bouteilles, briques de lait, etc.
- 28 Joint de porte

- A Compartiment congélateur
- B Compartiment réfrigérateur

Grâce au système No-Frost entièrement automatique, les compartiments réfrigérateur et congélateur restent exempts de givre. Plus besoin de les dégivrer.

#### Fonctionnement:

L'air refroidit et congèle les aliments se trouvant respectivement dans le compartiment réfrigérateur et le compartiment congélateur.

L'évaporateur qui fait partie du système No-Frost refroidit l'air à l'intérieur de l'appareil. Un ventilateur brasse l'air froid. L'humidité de l'air se condense au contact de l'évaporateur. Si nécessaire, l'évaporateur se dégivre automatiquement.

L'eau de dégivrage s'écoule jusqu'au groupe frigorifique où elle s'évapore. Les compartiments réfrigérateur et congélateur ainsi que les aliments restent exempts de givre.

## Présentation de l'appareil

### Fonctionnement des éléments de commutation et de contrôle

Fig. 2 Bandeau de commande

#### 1 Touche ①

Interrupteur principal servant à allumer et à éteindre l'appareil tout entier.

#### 2 Touche super

Cette touche sert à enclencher et à couper la supercongélation.

La mise en service est signalée par allumage du voyant **2a** «super». La supercongélation sert à congeler de grandes quantités de produits frais et devra être enclenchée jusqu'à **24 heures avant le rangement** de ces produits frais.

Une fois la supercongélation activée, le groupe frigorifique fonctionne en permanence. La température du compartiment congélateur est très basse.

La supercongélation s'éteint **automatiquement** env. 50 heures après l'enclenchement.

#### 3 Touche m (mémoire)

Lorsque l'indicateur 5 clignote, la "température la plus élevée" qui a régné dans le compartiment congélateur pendant un dérangement s'affiche.

Cette "température la plus élevée" s'efface après que vous avez appuyé sur la touche "m" et la fonction Mémoire s'active à nouveau. L'indicateur 5 affiche sans clignoter la température actuelle du compartiment réfrigérateur. Si le chiffre de température persiste à clignoter, cela signifie que la température du compartiment congélateur demeure trop élevée.

#### 4 Touche ④

Cette touche sert à couper le signal sonore.

Le signal sonore s'enclenche lorsque la température est trop élevée dans le compartiment congélateur et que les produits risquent de s'abîmer. (Simultanément, l'indicateur 5 d'alarme s'allume).

Ce signal sonore peut s'enclencher dans les cas ci-après, sans que cela signifie que les produits risquent de s'abîmer:

- Lors de la mise en service de l'appareil
- Lors du rangement de produits frais sans enclencher la supercongélation
- Et lorsque la porte du compartiment congélateur est restée trop longtemps ouverte.

Une fois le signal sonore coupé, «l'avertisseur sonore» se remet automatiquement en veille une fois que le compartiment congélateur a atteint sa température de service.

#### 5 Indicateur multifonctions

Il affiche différentes températures

##### a) Température actuelle du compartiment réfrigérateur

La température régnant actuellement dans le compartiment réfrigérateur s'affiche sans que vous ayez à appuyer sur une touche.

##### b) Température trop élevée dans le compartiment congélateur

Lorsque l'indicateur 5 clignote, la "température la plus élevée" qui a régné dans le compartiment congélateur pendant un dérangement s'affiche.

Cette "température la plus élevée" s'efface après que vous avez appuyé sur la touche "m" et la fonction Mémoire s'active à nouveau. L'indicateur 5 affiche sans clignoter la température actuelle du compartiment réfrigérateur. Si le chiffre de température persiste à clignoter, cela signifie que la température du compartiment congélateur demeure trop élevée.

##### c) Température actuelle dans le compartiment congélateur

Une fois que vous avez appuyé sur la touche **Freezer 7**, la température régnant actuellement dans le compartiment congélateur s'affiche pendant 5 secondes. Ensuite, l'indicateur se remet à afficher la température actuelle du compartiment réfrigérateur.

## Présentation de l'appareil

### d) Température sur laquelle est réglé le compartiment congélateur

Une fois que vous avez appuyé sur la touche 6  $\diamond$ , la température sur laquelle est réglé le compartiment congélateur s'affiche pendant 5 secondes. Ensuite, l'indicateur se remet à afficher la température actuelle du compartiment réfrigérateur.

### 6 Touche $\diamond$ servant à régler la température du compartiment congélateur

(Le compartiment congélateur est réglable entre  $-18^{\circ}\text{C}$  et  $-26^{\circ}\text{C}$ .)

Appuyez sur la touche  $\diamond$ .

La température réglée s'affiche pendant cinq secondes à l'indicateur 5.

Appuyez sur la touche 6 plusieurs fois ou en permanence jusqu'à ce que s'affiche la température désirée (les températures réglables défilent par ordre décroissant de  $-18^{\circ}\text{C}$  à  $-26^{\circ}\text{C}$ . Après  $-26^{\circ}\text{C}$ , l'indicateur revient sur  $-18^{\circ}\text{C}$ ).

### 7 Touche «Freezer»

Cette touche sert à afficher, à l'indicateur 5 (voir description de l'indicateur 5c), la température régnant actuellement dans le compartiment congélateur.

### 11 Thermostat pour régler la température du compartiment réfrigérateur

Fig. ③/12

Pour régler le thermostat, amenez-le sur un chiffre-repère.

Le chiffre 1 représente la température la plus élevée. Le chiffre 5 représente la température la plus basse.

Nous recommandons de régler le thermostat sur un chiffre-repère moyen (position «3»).

L'indicateur Fig. ②/5 affiche (sans clignoter) la température régnant actuellement dans le compartiment réfrigérateur.

## Mise en service et sélection de la température

### Fig. ②

- Brancher la fiche mâle dans la prise de courant.
- Appuyez sur l'interrupteur principal 1 de l'appareil.  
Un signal sonore retentit, l'indicateur 5 clignote.
- Appuyez sur la touche  $\text{X}$  4  
- Le signal sonore cesse.
- Appuyez sur la touche «m» 3  
(Ce geste active la fonction «Mémoire»)
- Régler la température du compartiment congélateur  
Régler la température du compartiment congélateur pour ce faire, appuyez sur la touche  $\diamond$  6. La température réglée s'affiche à l'indicateur 5 pendant cinq secondes.  
Appuyez sur la touche 6 plusieurs fois ou en permanence jusqu'à ce que s'affiche la température désirée (les températures réglables défilent par ordre décroissant de  $-18^{\circ}\text{C}$  à  $-26^{\circ}\text{C}$ . Après  $-26^{\circ}\text{C}$ , l'indicateur revient sur  $-18^{\circ}\text{C}$ ).
- Nous recommandons de régler cette température sur  $-18^{\circ}\text{C}$ .
- Régler la température du compartiment réfrigérateur  
Ouvrez la porte du compartiment réfrigérateur (l'éclairage s'allume).  
Réglez le thermostat, Fig. ③/12 d'abord sur un chiffre moyen, «3» par exemple.
- Une fois que le compartiment congélateur a atteint sa température de service, l'indicateur 5 cesse de clignoter et affiche désormais la température actuelle du compartiment réfrigérateur. Cette température change assez lentement, suivant le degré de remplissage du compartiment.  
Nous recommandons de régler le thermostat de telle sorte que l'indicateur 5 affiche pendant longtemps des températures voisines de  $6^{\circ}\text{C}$ . De même, une correction de la température réglée n'agit que lentement.

## Mise en service et sélection de la température

Si vous souhaitez qu'il fasse plus froid dans le compartiment réfrigérateur, réglez le thermostat de ce compartiment sur la position "3". En outre, réglez le compartiment congélateur sur une température plus basse que -18°C.

### Remarques

- La température régnant dans le compartiment réfrigérateur peut varier dans les cas suivants:
  - Si vous ouvrez souvent la porte de l'appareil.
  - Si vous rangez de grandes quantités d'aliments frais dans les compartiments réfrigérateur et congélateur.
  - Si la température ambiante change.
  - Si vous avez modifié le réglage du thermostat du compartiment congélateur ou avez enclenché la supercongélation.
- **Les parois frontales capotant le réfrigérateur sont légèrement chauffées pour empêcher l'apparition de condensation près du joint de porte.**
- Si, après avoir fermé la porte du compartiment congélateur, vous ne pouvez pas immédiatement l'ouvrir à nouveau, veuillez attendre 2 ou 3 minutes afin que le léger vide qui s'est formé à l'intérieur du congélateur ait le temps de se combler.

## Coupure et mise hors service de l'appareil

### Coupure

Appuyez sur l'interrupteur principal, Fig. ②/1; ce geste met l'appareil hors tension.

### Mise hors service

Si l'appareil doit rester longtemps sans servir:

Appuyez sur l'interrupteur principal, Fig. ②/1, nettoyez l'appareil et laissez ses portes ouvertes.

## Rangement des aliments

### Consignes de rangement

- Laissez refroidir les mets et boissons chaudes à l'extérieur de l'appareil.
- Rangez les aliments si possible bien emballés ou bien couverts. Ils garderont ainsi arôme, couleur, teneur en humidité et fraîcheur. Vous évitez également de cette manière que le goût de certains aliments ne se transmette à d'autres. Seul les légumes, fruits et salades peuvent être stockés sans emballage dans le bac à légumes.
- L'huile et la graisse ne doivent pas entrer en contact avec les pièces en matières plastiques et le joint de porte (ces derniers pourraient sinon devenir poreux).
- N'entreposez pas de matières explosives dans l'appareil. Stockez les boissons fortement alcoolisées en position verticale dans des récipients bien fermés.  
– **Risque d'explosion!**
- N'entreposez pas dans le compartiment congélateur des bouteilles remplies de liquide susceptible de geler. Les bouteilles éclateraient sous l'effet du gel.

\* Selon le modèle

### Exemple de rangement

Fig. ①

#### Compartiment congélateur (A)

**Distributeur de glaçons (8)** pour préparer et stocker des glaçons.

**Compartiment de congélation rapide (9)** pour congeler et stocker des aliments.

**Clayette\* et fond du compartiment congélateur** pour stocker les aliments.

**Supports (20)** pour petits produits congelés et boissons fortement alcoolisées.

#### Compartiment réfrigérateur (B)

**Tiroir (14)** pour le fromage, la charcuterie et les yaourts.

**Clayettes (13)**, de haut en bas: pâtisseries, plats précuisinés, produits laitiers.

**Clayette (16)** pour les bouteilles.

**Bac (19)** pour les légumes, les fruits et la salade.

**Support (24)** pour les petites bouteilles et les boîtes.

**\*Casier (22)** pour le beurre et le fromage.

**Balconnet (25)** pour les oeufs.

**Porte-bouteilles (27)** pour les grandes bouteilles.

### La disposition intérieure

#### Compartiment fraîcheur (Fig. ⑤/11)

Tirez le bas du compartiment à vous et la trappe s'ouvre.

La température régnant dans le compartiment fraîcheur est plus basse que dans le compartiment réfrigérateur. Elle convient idéalement pour conserver les denrées périssables comme le poisson, la viande et la charcuterie.

#### Trappe au-dessus du bac à légumes

(Fig. ⑥/18)

Elle permet un accès facile sans avoir à extraire le bac à légumes.

## Rangement des aliments

### Régulateur de température et d'humidité pour le bac à légumes (Fig. 6/17)

Si vous voulez conserver des légumes, de la salade et des fruits pendant longtemps, poussez le régulateur d'humidité complètement à gauche.

– L'orifice de ventilation est ouvert:

**la température baisse.**

Si vous voulez ranger les produits pendant une courte période, poussez le régulateur complètement à droite. L'orifice de ventilation est fermé.

– Une forte humidité règne dans le compartiment fraîcheur:

**la température monte.**

Dans le compartiment réfrigérateur, vous pouvez changer les clayettes de place même lorsque la porte est ouverte à 90°. Pour les changer de place, tirez-les à vous, abaissez-les, extrayez-les puis remettez-les en place ailleurs (Fig. 7).

### Clayette à bouteilles (Fig. 8/16)

Les cavités permettent de déposer et empiler les bouteilles de manière sûre (Fig. 8).

Le bas de la clayette est lisse. S'il faut plus de place disponible pour ranger les aliments, vous pouvez retourner la clayette (Fig. 9).

Pour ranger des produits hauts, vous pouvez introduire la moitié avant de la clayette dans la rainure d'introduction et la déplacer vers l'arrière (Fig. 10).

Pour les nettoyer, tous les supports et casiers équipant la porte sont amovibles.

Soulevez les casiers et supports pour les retirer (Fig. 11).

### Tiroir pour pots de yaourt (Fig. 12/14)

Vous pouvez retirer le tiroir pour le remplir et le vider. Soulevez le tiroir pour ce faire.

La fixation du tiroir est variable.

### Porte-bouteilles (Fig. 13)

Le porte-bouteilles empêche ces dernières de se renverser lorsque vous ouvrez et fermez la porte.

## Congélation et stockage

### Consignes pour les achats de produits surgelés

- Lorsque vous achetez des produits surgelés, vérifiez leur emballage. Il ne doit pas être abîmé.
- Vérifiez la date-limite de conservation. Elle ne doit pas avoir été dépassée.
- La température indiquée par le thermomètre du congélateur commercial ne doit pas être supérieure à -18 °C.
- Achetez les produits surgelés en dernier. Emballez-les dans du papier journal ou utilisez un sac isotherme. Transportez-les rapidement jusque chez vous puis rangez-les immédiatement dans le compartiment congélateur.

### Congeler soi-même les aliments

Pour congeler les aliments, n'utilisez que des aliments frais et de qualité.

#### Se prêtent à la congélation:

La viande et les saucisses, les volailles et le gibier, le poisson, les légumes, les herbes aromatiques, les fruits, les pâtisseries, les pizzas, les plats cuisinés, les restes de plat, le jaune d'oeuf, le blanc d'oeuf.

#### Ne se prêtent pas à la congélation:

Les oeufs entiers dans leur coquille, la crème fraîche et la mayonnaise, la salade verte, les radis et les oignons.

#### Le blanchiment des fruits et légumes

Blanchissez les fruits et légumes avant la congélation afin qu'ils conservent couleur, arôme, goût et vitamine C. (Pour cela, plongez les fruits et légumes quelques instants dans l'eau bouillante. Vous trouverez des livres sur la congélation et le blanchiment chez votre libraire).

## Congélation et stockage

### Emballage des aliments

Répartissez les aliments en portions adaptées à votre ménage puis emballez-les. Le poids de chaque portion ne doit pas dépasser 1 kg pour les fruits et légumes et 2,5 kg pour la viande. Les petites portions congèlent plus rapidement à cœur et les aliments gardent leur qualité après décongélation et préparation.

Emballer les aliments hermétiquement pour éviter qu'ils ne perdent leur saveur ou se dessèchent.

#### Se prêtent à l'emballage:

Films plastiques, films polyéthylène, feuilles aluminium et boîtes hermétiques. Vous trouverez tous ces articles dans le commerce.

#### N'utilisez pas:

Le papier d'emballage, le papier sulfurisé, les feuilles de cellophane, les sacs poubelle et les sacs en plastique ayant déjà servi.

Placez les aliments frais dans l'emballage, extrayez l'air puis fermez hermétiquement.

#### Pour fermer l'emballage, vous pouvez utiliser:

Des élastiques, des clips en plastique, des ficelles, des rubans adhésifs résistant au froid. Vous pouvez obturer les sachets et les feuilles en polyéthylène au moyen d'une thermosouduse.

**Avant de ranger les sacs dans le congélateur, collez dessus une étiquette indiquant le contenu et la date de congélation.**

### Capacité de congélation maxi.

Les aliments doivent congeler à cœur le plus rapidement possible pour qu'ils conservent vitamines, valeur nutritive, aspect et goût. Pour cette raison, ne dépassez pas la capacité de congélation maximale de votre appareil.

Dans le compartiment de congélation rapide, vous pouvez congeler en une seule fois, en 24 heures;

KSU 2720 IE 3.5 kg

KSU 3020 IE 3.5 kg

KSU 3320 IE 4.5 kg

KSU 3620 IE 4 kg

KSU 3920 IE 5.5 kg

KSU 4320 IE 5.5 kg

de produits (Fig. ①/9). Étalez ces produits sur le fond du compartiment.

Veillez à ce que les produits déjà congelés n'entrent pas en contact avec les denrées fraîches. Au besoin, réorganisez l'empilage des produits dans le compartiment de rangement.

Avant de ranger les plats et boissons chaudes dans le compartiment congélateur, attendez qu'ils soient revenus à la température ambiante.

### Supercongélation

Si des denrées alimentaires se trouvaient déjà dans l'appareil, enclenchez la supercongélation quelques heures avant de ranger les nouveaux produits à congeler. 4 à 6 heures suffisent généralement. Cependant, si vous désirez congeler des quantités correspondant à la capacité de congélation maximale, vous devrez enclencher la supercongélation 24 heures avant.

Si vous ne voulez congeler que de petites quantités de produits frais (jusqu'à 1 kg) vous n'avez pas besoin d'enclencher la supercongélation.

Pour enclencher la supercongélation, il suffit d'appuyer sur la touche de supercongélation (Fig. ②/2).

Le voyant «super» indique que la supercongélation est enclenchée. Le groupe frigorifique marche désormais en permanence. L'intérieur du congélateur atteint une température très basse. La supercongélation s'éteint environ 50 heures après l'enclenchement.

## Congélation et stockage

### Durée de conservation

Pour maintenir la qualité des aliments surgelés, il importe de ne pas dépasser la durée de stockage admissible.

La durée de stockage dépend de la nature du produit surgelé.

A une température de  $-18\text{ }^{\circ}\text{C}$ , vous pouvez stocker le poisson, la charcuterie, les plats cuisinés et pâtisseries pendant 4 mois maximum, les fromages, volailles et viandes pendant 6 mois maximum, les légumes et les fruits pendant 8 mois maximum.

### Décongélation des produits surgelés

Selon la nature et l'utilisation des produits surgelés, vous pouvez choisir entre plusieurs possibilités:

A température ambiante,  
 Dans le réfrigérateur,  
 Dans le four électrique,  
 Avec/sans chaleur tournante,  
 Dans le micro-ondes.

*Vous pouvez recongeler des aliments décongelés en partie et totalement si la viande et le poisson ne sont pas restés plus d'une journée et les autres aliments plus de trois jours à une température de  $+3\text{ }^{\circ}\text{C}$ .*

Autrement, et à condition que le goût, l'odeur et l'aspect n'aient pas changés, faites cuire ou rôtir les aliments et congelez à nouveau les mets cuisinés.

Dans ce cas, consommez-les nettement avant la date limite de conservation.

### Préparation de glaçons

Fig. 10/8

1. Retirez le bac à glaçons, remplissez-le aux trois quarts avec de l'eau puis remettez-le en place.
2. Une fois les glaçons formés, tournez les poignées des bacs à glaçons plusieurs fois vers la droite puis relâchez-les.
3. Prenez des glaçons dans le réservoir.

## Nettoyage

Avant de procéder au nettoyage, débranchez toujours la fiche mâle de la prise de courant, ou coupez le disjoncteur/dévissez le fusible.

**N'utilisez pas de nettoyeur à (jet de) vapeur haute pression. La vapeur brûlante pourrait endommager les surfaces et les circuits électriques.**  
**Risque d'électrocution.**

Pendant le nettoyage, veillez à ce que l'eau de nettoyage ne s'infilte pas dans les éléments de commande et dans l'éclairage. Pour nettoyer l'appareil entier (à l'exception du joint de porte), utilisez de l'eau tiède additionnée d'un produit de nettoyage doux, légèrement désinfectant, comme du liquide pour la vaisselle par exemple. N'utilisez pas de poudres abrasives, récurantes, ni de produits contenant un acide ou des solvants chimiques.

Nettoyez le joint de porte exclusivement avec de l'eau claire puis essuyez-le bien pour le sécher.

## Economies d'énergie

- Placez l'appareil dans un local sec et ventilable. Veillez à ce qu'il ne soit pas directement exposé aux rayons solaires et qu'il ne se trouve pas à proximité d'une source de chaleur (par ex. radiateur, chaudière).
- N'obturez pas les orifices d'entrée et de sortie d'air équipant l'appareil.
- Attendez que les boissons et plats chauds aient refroidi avant de les ranger dans l'appareil.
- Rangez les produits surgelés dans le compartiment réfrigérateur pour qu'ils dégèlent. Vous profitez ainsi de leur excédent de froid pour refroidir les aliments déjà présents dans ce compartiment.
- Pour charger et décharger l'appareil, ouvrez ses portes le moins longtemps possible.

## Remarques sur les bruits de fonctionnement

### Bruits de fonctionnement

Afin que la température choisie reste constante, l'appareil enclenche périodiquement le compresseur. Les bruits qui en résultent proviennent du fonctionnement de l'appareil. Ils diminuent automatiquement dès que l'appareil a atteint la température de service.

#### Bourdonnements étouffés

Ces bruits normaux proviennent du moteur du compresseur. Ils s'intensifient un peu lorsque le moteur s'enclenche.

#### Gargouillis et clapotis légers

Ils proviennent de la circulation du fluide réfrigérant dans les serpentins.

#### Déclics

Ces déclics sont audibles chaque fois que le thermostat ordonne l'enclenchement ou la coupure du moteur.

Dans un appareil multi-zones ou No-Frost, la circulation de l'air à l'intérieur de l'appareil engendre un **léger bruit de fond**.

**Si les bruits de fonctionnement deviennent trop forts, vous pouvez peut-être en trouver facilement la cause et les supprimer.**

#### L'appareil n'est pas d'aplomb

Veillez ajuster l'aplomb de l'appareil à l'aide d'un niveau à eau. Pour cela, utilisez les pieds à vis ou placez quelque chose sous l'appareil pour le caler.

#### Les parois de l'appareil appuient contre quelque chose

Veillez éloigner l'appareil des meubles ou appareils qu'il touche.

#### Les tiroirs, paniers ou clayettes ne sont pas bien fixés ou au contraire coincés

Vérifiez le bon positionnement des pièces amovibles et remettez-les correctement en place si nécessaire.

#### Des bouteilles ou récipients placés dans l'appareil se touchent

Dans ce cas, éloignez les bouteilles et récipients légèrement les uns des autres.

## Réparer soi-même les petites pannes

Certains dérangements ne requièrent pas forcément l'intervention du service après-vente car leur cause est bien souvent mineure. Avant d'appeler le SAV, vérifiez s.v.p. si les conseils suivants ne vous permettront pas de remédier au problème.

En effet, si vous faites appel à un technicien pour le résoudre, sa visite vous sera facturée au plein tarif même pendant la période de garantie.

### L'indicateur Fig. ②/5 n'est pas allumé:

Vérifiez si une coupure d'électricité s'est produite, si la fiche mâle est bien branchée dans la prise de courant et si l'appareil est enclenché.

### L'éclairage du compartiment réfrigérateur ne fonctionne pas:

- L'ampoule est grillée. Débranchez la fiche mâle de la prise de courant, retirez la coiffe (Fig. ⑤/a,b,c) et changez l'ampoule (15 W maxi, 220 V, douille E14).
- L'interrupteur de l'éclairage est coincé (Fig. ⑤/d). Vérifiez s'il se déplace facilement. Si ce n'est pas le cas, prévenez le service après-vente.

### L'indicateur Fig. ②/5 clignote mais le signal sonore ne retentit pas:

Cela signifie que la température a, par le passé, excessivement monté dans le compartiment congélateur en raison d'une coupure de courant ou d'un incident.

Lorsque l'indicateur 5 clignote, la "température la plus élevée" qui a régné dans le compartiment congélateur pendant un dérangement s'affiche.

Cette "température la plus élevée" s'efface après que vous avez appuyé sur la touche "m" et la fonction Mémoire s'active à nouveau. L'indicateur 5 affiche sans clignoter la température actuelle du compartiment réfrigérateur. Si le chiffre de température persiste à clignoter, cela signifie que la température du compartiment congélateur demeure trop élevée.

Si la température excessive affichée dépassait +3 °C, vérifiez les produits congelés.

Si le goût, l'odeur et l'aspect sont inchangés, faites cuire ou rôtir les aliments et congelez à nouveau les mets cuisinés.

Dans ce cas, consommez-les nettement avant la date limite de conservation.

### Au bout d'une longue période de service, l'indicateur Fig. ②/5 clignote et le signal sonore retentit:

Dérangement: température excessive dans le compartiment congélateur. L'indicateur affiche la température régnant actuellement dans ce compartiment. Pour éteindre le signal sonore, appuyez sur la touche . Cause possible du dérangement:

- La fente ménagée au sommet et dans le socle de l'appareil et servant à la circulation de l'air est obturée.
- La porte du compartiment congélateur n'est pas correctement fermée.
- Des aliments frais ont été mis à congeler sans la supercongélation.
- Vous avez rangé d'un seul coup une trop grande quantité d'aliments à congeler.
- Température ambiante élevée.

Une fois la cause du dérangement supprimée, appuyez sur la touche «m». L'indicateur cesse de clignoter une fois que le compartiment congélateur a atteint sa température de service.

### Si la porte du compartiment congélateur est restée longtemps ouverte, le compartiment congélateur n'atteint plus la température sur laquelle il avait été réglé.

Dans ce cas, l'évaporateur (générateur de froid) est tellement givré que le système de dégivrage entièrement automatique ne parvient plus à éliminer toute la quantité de givre formée. Dans ce cas, sortez les produits congelés de l'appareil puis rangez-les bien isolés dans un endroit frais. Eteignez l'appareil et laissez la porte du compartiment congélateur ouverte. Au bout de 12 heures, le givre recouvrant le circuit de réfrigération a fondu. Réenclenchez l'appareil et remettez les produits congelés dedans.

Si la procédure précédemment décrite ne permet pas de remédier à ce dérangement,

## Réparer soi-même les petites pannes

prévenez toujours le service après-vente.

N'ouvrez pas inutilement les portes de l'appareil pour éviter une déperdition de froid.

Ne tentez jamais de réparer vous-même en particulier les circuits électriques de l'appareil.

## Service après-vente

### Plaque signalétique

Fig. 16

Indiquez au technicien du SAV, sur sa demande, les numéros E et FD de l'appareil.

Vous trouverez ces deux numéros dans l'encadré noir de la plaque signalétique située en haut à gauche dans le compartiment réfrigérateur.

Vous trouverez le numéro de téléphone du service après-vente dans le répertoire du service après-vente ou dans l'annuaire téléphonique.

## Indice

	Pagina		Pagina
<b>Istruzioni per lo smaltimento</b>	49	<b>Sistemazione degli alimenti</b>	56
Rottamazione dell'apparecchio fuori uso	49	Tenere presente nella sistemazione	56
Smaltimento dell'imballaggio degli apparecchi nuovi	49	Esempio di sistemazione	56
		L'attrezzatura interna	56-57
<b>Istruzioni di sicurezza</b>	50		
		<b>Congelare e conservare alimenti, preparare ghiaccio</b>	57
<b>Installazione dell'apparecchio</b>	51	Tenere presente nell'acquisto di alimenti surgelati	57
Temperatura ambiente	51	Congelare in proprio alimenti	57
Luogo d'installazione	51	Confezionare alimenti	58
Installazione	51	Capacità di congelamento	58
Allacciamento elettrico	51	Superfreezer	58
Aerazione	51	Durata di conservazione	59
Dopo il trasporto ...	51	Scongelamento di alimenti congelati	59
Reversibilità della porta	51	Preparazione di ghiaccio	59
<b>Conoscere l'apparecchio</b>	52	<b>Pulizia</b>	59
Norme	52		
Figura d'insieme	52	<b>Consigli per il risparmio energetico</b>	60
Funzione degli elementi di comando e controllo	53-54	<b>Rumori di funzionamento</b>	60
<b>Accendere, spegnere</b>	54	<b>Eliminare da soli piccoli guasti</b>	61-62
Accendere l'apparecchio	54		
Selezionare la temperatura	54-55	<b>Servizio assistenza clienti</b>	62
Spegnere l'apparecchio	55	Targhetta d'identificazione	62
Mettere l'apparecchio fuori servizio	55		

## Istruzioni per lo smaltimento

### Rottamazione dell'apparecchio fuori uso

**Tenere presente se il nuovo apparecchio sostituisce un apparecchio fuori uso.**

Rendere immediatamente inservibili gli apparecchi fuori uso. Estrarre la spina di alimentazione e tagliare il cavo di collegamento. Togliere o distruggere le serrature a scatto o a catenaccio - si evita in questo modo che i bambini per gioco possano imprigionarsi e rischiare la vita.

I frigoriferi e congelatori contengono gas isolanti e refrigeranti, che richiedono uno smaltimento appropriato. Essi contengono inoltre materiali pregiati, che devono essere avviati al riciclaggio. Per lo smaltimento servirsi perciò del competente centro comunale di smaltimento. Per informazioni rivolgersi alla propria amministrazione municipale, o al proprio rivenditore. Si prega di badare che i tubi del frigorifero non vengano danneggiati fino al trasporto e allo smaltimento ecologico e competente.

### Smaltimento dell'imballaggio degli apparecchi nuovi

Tutti i materiali d'imballaggio impiegati sono ecologici e riciclabili. I cartoni sono costituiti dall'80% al 100% da carta riciclata. Le parti in legno non sono trattate chimicamente.

I fogli sono in polietilene (PE), i nastri di fasciatura in polipropilene (PP) e le imbottiture, prive di CFC, sono in polistirolo espanso (PS). Questi materiali sono composti puri di idrocarburi riciclabili.

Attraverso il trattamento e la riutilizzazione, si risparmiano materie prime e si riduce il volume dei rifiuti.

Nella Repubblica Federale di Germania, per la riutilizzazione dei materiali, l'imballaggio dell'apparecchio può essere restituito al rivenditore, presso il quale è stato acquistato. Chiedere alla propria amministrazione municipale gli indirizzi dei centri di recupero materiali, per la rottamazione degli apparecchi fuori uso. Si prega di contribuire in questo modo ad uno smaltimento ecologico o al riciclaggio.

## Istruzioni di sicurezza

Prima di mettere in funzione l'apparecchio, si prega di leggere attentamente le informazioni riportate nelle istruzioni per l'uso e il montaggio. Esse contengono importanti avvertenze per l'installazione, l'uso e la manutenzione dell'apparecchio.

Conservare con cura le istruzioni per l'uso e il montaggio event. per i proprietari successivi.

La casa produttrice declina ogni responsabilità in caso d'inosservanza delle avvertenze seguenti:

- Per la pulizia o per lo sbrinamento, evitare assolutamente di usare una pulitrice a vapore. Il vapore può raggiungere parti sotto tensione dell'apparecchio e provocare un cortocircuito o una scarica elettrica.
- Non usare apparecchi elettrici all'interno di questo apparecchio.
- Non mettere in funzione l'apparecchio danneggiato. In caso di dubbio consultare il fornitore.
- Eseguire l'allacciamento e l'installazione secondo le istruzioni per il montaggio. Le condizioni di collegamento elettrico ed i dati riportati sulla targhetta d'identificazione devono coincidere.
- La sicurezza elettrica dell'apparecchio è garantita solo se il sistema di collegamento a terra dell'impianto elettrico domestico è installato a norma.
- Staccare l'apparecchio dalla rete in caso di guasto, durante la manutenzione e la pulizia. Estrarre la spina di alimentazione oppure disinserire il dispositivo di sicurezza. Tirare la spina di alimentazione e non il cavo di collegamento.
- Solo il personale specializzato è autorizzato ad eseguire riparazioni agli apparecchi elettrici. Le riparazioni non eseguite a regola d'arte possono causare rilevanti pericoli per l'utilizzatore.
- Conservare alcolici ad alta gradazione solo chiusi ermeticamente e in posizione verticale. Non conservare nell'apparecchio prodotti contenenti gas propellenti infiammabili (p. es. erogatori di panna, bombolette spray ecc.) e sostanze esplosive – Pericolo di esplosione!
- Non danneggiare elementi del circuito del refrigerante, p. es. bucando con oggetti acuminati i canali di refrigerante dell'evaporatore, piegando tubi, graffiando il rivestimento superficiale ecc. La fuoriuscita di un getto di refrigerante può causare lesioni agli occhi.
- Non coprire, né ostruire le aperture di afflusso e deflusso aria dell'apparecchio.
- Non usare impropriamente lo zoccolo, i cassettei estraibili, le porte ecc. come pedana o appoggio.
- Non consentire ai bambini di giocare con l'apparecchio. Vietare p. es. tassativamente ai bambini di sedersi sui cassettei o di appendersi alla porta.
- Se l'apparecchio è stato dotato successivamente di una serratura, conservare la chiave fuori della portata dei bambini.
- Non mettere in bocca il gelato ed i cubetti di ghiaccio presi direttamente dal vano congelatore (pericolo di ustioni a causa di temperature molto basse).

## Installazione dell'apparecchio

### Considerare la temperatura ambiente

Secondo la "classe climatica" (vedi targhetta d'identificazione) l'apparecchio può essere usato alle seguenti temperature ambiente: (la targhetta d'identificazione si trova a sinistra in alto nell'apparecchio. Figura 16)

Classe climatica	Temperatura ambiente da ... a
SN	+10 °C a 32 °C
N	+16 °C a 32 °C
ST	+18 °C a 38 °C
T	+18 °C a 43 °C

Se la temperatura ambiente scende al di sotto del campo di temperatura, nel vano frigorifero la temperatura si abbassa troppo, se supera il campo di temperatura ambiente, nel vano congelatore la temperatura aumenta troppo.

A temperature ambiente inferiori a +2 °C si può verificare un malfunzionamento dello sbrinamento automatico.

### Luogo d'installazione

Per l'installazione è idoneo un ambiente asciutto, arieggiabile. Il luogo d'installazione non dovrebbe essere esposto all'irradiazione solare diretta e non deve trovarsi vicino ad una fonte di calore, come stufa, calorifero ecc. Se è inevitabile l'installazione accanto ad una fonte di calore, è necessario utilizzare un idoneo pannello isolante, oppure rispettare le seguenti distanze minime dalla fonte di calore:

da stufe elettriche 3 cm,  
da stufe ad olio o carbone 30 cm.

In caso d'installazione accanto ad un altro frigorifero o congelatore, è necessaria una distanza minima laterale di 2 cm, al fine di evitare la formazione di condensa.

### Installazione

L'appoggio dell'apparecchio deve essere stabile e livellato. Compensare le disuguaglianze del pavimento per mezzo dei due piedi a vite sul lato anteriore

### Allacciamento elettrico

Collegare l'apparecchio solo a corrente alternata a 220-240 V/50 Hz, tramite una presa con contatto di terra installata a norma. La presa deve essere protetta con un dispositivo di sicurezza da 10 A o superiore.

Per gli apparecchi destinati a paesi non europei, è necessario controllare sulla targhetta d'identificazione se la tensione d'allacciamento ed il tipo di corrente corrispondono ai valori della rete elettrica locale. La targhetta d'identificazione si trova a sinistra in alto nel vano frigorifero (figura 16).

Solo un tecnico specializzato è autorizzato ad eseguire un'eventuale sostituzione del cavo di allacciamento alla rete.

**Pericolo! Evitare tassativamente l'allacciamento dell'apparecchio a "prese risparmio energetico" elettroniche (per es. Sava Plug, Ecoboy) e ad invertitori, che convertono la corrente continua in corrente alternata a 230 V (per es. impianto d'energia solare, reti elettriche navali).**

### Aerazione

Figura 4

L'aria riscaldata sulla parete posteriore dell'apparecchio deve poter defluire liberamente. Altrimenti il frigorifero deve lavorare più a lungo, e ciò aumenta il consumo di corrente. Perciò evitare assolutamente di coprire le aperture di afflusso e deflusso dell'aria.

### Dopo il trasporto ...

l'apparecchio può essere messo in funzione immediatamente.

### Reversibilità della porta

Passi di lavoro nella successione numerica (figura 17).

## Conoscere l'apparecchio

### Norme

L'apparecchio è idoneo al raffreddamento e congelamento di alimenti ed alla preparazione di ghiaccio.

Esso è destinato all'uso domestico.

Nel caso di uso professionale devono essere osservate le norme vigenti per l'attività professionale.

L'apparecchio è conforme alla norma *antifortunistica per impianti frigoriferi* (VBG 20).

L'apparecchio è conforme alle pertinenti norme di sicurezza per gli apparecchi elettrici.

L'ermeticità del circuito di raffreddamento è stata controllata.

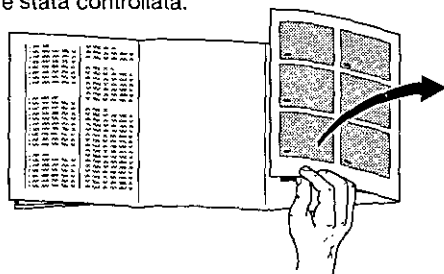

Prima di leggere queste istruzioni, aprire le ultime pagine con le illustrazioni.

Questo libretto d'istruzioni per l'uso è valido per diversi modelli. Nelle figure sono possibili differenze nella dotazione e nei dettagli.

### Figura d'insieme

Figura 1

- 1-7 Pannello comandi
- 8 Produttore di ghiaccio
- 9 Scomparto congelatore rapido
- \*10 Ripiano
- 11 Vano a 0 °C
- 12 Selettore temperatura per il vano frigorifero
- 13 Ripiano
- 14 Cassetto per bicchieri di iogurt
- 15 Illuminazione interna
- 16 Ripiano per bottiglie
- 17 Regolatore umidità per il cassetto frutta e verdura
- 18 Coperchio (Cassetto frutta e verdura)
- 19 Cassetto frutta e verdura
- 20 Balconcino per prodotti congelati
- 21 Balconcino
- \*22 Scomparto burro e formaggio
- \*23 Balconcino per lattine e tubetti
- \*24 Balconcino per bottigliette
- 25 Portauova
- 26 Balconcino
- 27 Balconcino per bottiglie grandi, confezioni di latte ecc.
- 28 Guarnizione porta
- A Vano congelatore
- B Vano frigorifero

Grazie al sistema automatico No Frost, nel vano frigorifero e nel vano congelatore non si forma ghiaccio. Lo sbrinamento non è più necessario.

#### Funzionamento:

Gli alimenti nel vano frigorifero e nel vano congelatore vengono raffreddati o congelati per mezzo di aria fredda.

Un evaporatore, che si trova nel sistema No Frost, raffredda l'aria nell'apparecchio. L'aria fredda viene messa in circolazione da un ventilatore. L'umidità contenuta nell'aria si deposita sull'evaporatore. Quando è necessario, l'evaporatore viene sbrinato automaticamente.

L'acqua di sbrinamento scorre sul compressore e qui evapora. Nel vano frigorifero, nel vano congelatore e sugli alimenti non si forma ghiaccio.

\* non in tutti i modelli

## Conoscere l'apparecchio

### Funzione degli elementi di comando e controllo

#### Figura 2 pannello comandi

##### 1 Tasto ①

Interruttore principale dell'apparecchio, serve ad accendere e spegnere l'intero apparecchio.

##### 2 Tasto super

Per inserire ed escludere il superfreezer.

La messa in funzione viene visualizzata per mezzo della spia 2a "super". Il superfreezer serve a congelare grandi quantità di alimenti freschi, e deve essere inserito fino a **24 ore prima dell'introduzione** degli alimenti freschi.

Dopo la sua messa in funzione, il refrigeratore funziona costantemente, nel vano congelatore si raggiunge una temperatura molto bassa.

Il superfreezer si disinserisce **automaticamente** ca. 50 ore dopo il suo inserimento.

##### 3 Tasto m (memory)

Quando il display 5 lampeggia, viene visualizzata la "temperatura meno fredda", che durante un guasto è stata raggiunta nel vano congelatore.

Premendo il tasto "m" la "temperatura meno fredda" viene cancellata e la funzione memory viene riattivata. Allora il display 5 indica, senza lampeggiare, la temperatura attuale nel vano frigorifero. Se il display continua a lampeggiare, nel vano congelatore la temperatura è ancora troppo alta.

##### 4 Tasto ✱

Per escludere l'allarme acustico.

L'allarme acustico viene attivato se la temperatura nel vano congelatore aumenta troppo, e perciò gli alimenti congelati sono in pericolo. (Contemporaneamente il display 5 lampeggia).

L'allarme acustico può attivarsi, senza pericolo per gli alimenti congelati,

- alla messa in funzione dell'apparecchio,
- all'introduzione di alimenti freschi, senza inserimento del superfreezer,
- e quando si tiene aperta troppo a lungo la porta del vano congelatore.

Dopo avere escluso l'allarme acustico, il dispositivo di "segnalazione acustica" si riattiva automaticamente, quando il vano congelatore raggiunge di nuovo la sua temperatura di servizio.

##### 5 Display multifunzioni

Visualizza diverse temperature

###### a) Temperatura attuale nel vano frigorifero

Visualizza la temperatura attuale nel vano frigorifero, senza necessità di premere un tasto.

###### b) Temperatura troppo alta nel vano congelatore

Quando il display 5 lampeggia, viene visualizzata la "temperatura meno fredda", che durante un guasto è stata raggiunta nel vano congelatore.

Premendo il tasto "m" la "temperatura meno fredda" viene cancellata e la funzione memory viene riattivata. Allora il display 5 indica, senza lampeggiare, la temperatura attuale nel vano frigorifero. Se il display continua a lampeggiare, nel vano congelatore la temperatura è ancora troppo alta.

###### c) Temperatura attuale nel vano congelatore

Premendo il tasto freezer 7, viene visualizzata per 5 sec. la temperatura attuale nel vano congelatore. In seguito il display indica di nuovo la temperatura attuale del vano frigorifero.

###### d) Temperatura impostata per il vano congelatore

Premendo il tasto  $\diamond$ 6 viene visualizzata per 5 sec. la temperatura impostata. In seguito il display indica di nuovo la temperatura attuale del vano frigorifero.

## Conoscere l'apparecchio

### 6 Tasto impostazione temperatura nel vano congelatore

(La temperatura nel vano congelatore può essere regolata da  $-18^{\circ}\text{C}$  a  $-26^{\circ}\text{C}$ .)

Premere il tasto 

Il display 5 visualizza per 5 sec. la temperatura impostata.

Premere ripetutamente o costantemente il tasto impostazione finché viene visualizzata la temperatura desiderata. (La temperatura viene visualizzata in successione ciclica da  $-18^{\circ}\text{C}$  a  $-26^{\circ}\text{C}$ . Dopo  $-26^{\circ}\text{C}$  compare di nuovo  $-18^{\circ}\text{C}$ .)

### 7 Tasto freezer

Serve a visualizzare la temperatura attuale nel vano congelatore nel display 5 (vedi descrizione display 5c).

### 11 Selettore temperatura per il vano frigorifero

Figura /12

Per regolare il selettore, ruotarlo su un numero di riferimento.

La posizione 1 indica la temperatura più alta.

La posizione 5 indica la temperatura più bassa.

Consigliamo d'impostare una temperatura intermedia (posizione "3").

La temperatura attuale nel vano frigorifero viene visualizzata (senza intermittenza) nel display figura /5.

## Accendere l'apparecchio e selezionare la temperatura

Figura 

- *Inserire la spina nella presa.*
- **Premere l'interruttore principale 1 dell'apparecchio.**  
*Si sente il segnale acustico, il display 5 lampeggia.*
- **Premere il tasto ~~A~~ 4,**  
– il segnale acustico tace.
- **Premere il tasto "m" 3**  
(con questo si attiva la funzione "memory")
- **Impostare la temperatura per il vano congelatore**  
Impostare la temperatura per il vano congelatore A tal fine premere il tasto  6 – nel display 5 viene visualizzata per 5 sec. la temperatura impostata.  
*Premere ripetutamente o costantemente il tasto, finché viene visualizzata la temperatura desiderata. (Successione ciclica dopo  $-26^{\circ}\text{C}$  compare di nuovo  $-18^{\circ}\text{C}$ .)*  
Consigliamo un'impostazione a  $-18^{\circ}\text{C}$ .
- **Impostare la temperatura per il vano frigorifero**  
Aprire la porta del vano frigorifero (l'illuminazione interna si accende).  
Ruotare inizialmente il selettore temperatura, figura /12, su un numero di riferimento intermedio, per es. 3.
- Quando il vano congelatore ha raggiunto la sua temperatura di servizio, il display 5 non lampeggia più e indica la temperatura attuale del vano frigorifero. La temperatura del vano frigorifero cambia con lentezza relativa, secondo la quantità di alimenti introdotti.  
Consigliamo di regolare il selettore di temperatura in modo che il display 5 mostri permanentemente temperature intorno a ca.  $6^{\circ}\text{C}$ . Una correzione della temperatura impostata diventa efficace solo lentamente.

## Accendere l'apparecchio e selezionare la temperatura

Se nel vano frigorifero si desiderano temperature più basse, regolare il selettore temperatura per il vano frigorifero su "3" ed inoltre la temperatura del vano congelatore ad un valore inferiore a -18°C.

### Avvertenze

- La temperatura nel vano frigorifero può oscillare a causa di:
  - frequente apertura della porta dell'apparecchio,
  - introduzione di grandi quantità di alimenti freschi nel vano frigorifero e nel vano congelatore,
  - cambiamenti della temperatura ambiente,
  - modifica della regolazione del selettore temperatura per il vano congelatore o a causa del superfreezer.
- **Le parti anteriori della carcassa vengono in parte riscaldate leggermente; ciò impedisce una formazione di acqua di condensa nella zona della guarnizione della porta.**
- Se subito dopo la chiusura del vano congelatore la porta dovesse resistere ad una nuova apertura, è necessario attendere due o tre minuti, finché si compensa la depressione formatasi all'interno.

## Spegnere, mettere l'apparecchio fuori servizio

### Spegnere l'apparecchio

Premere l'interruttore principale ②/1. Così si spegne l'apparecchio.

### Mettere l'apparecchio fuori servizio

Se l'apparecchio resterà inutilizzato per molto tempo: premere l'interruttore principale, figura ②/1, pulire l'apparecchio, lasciare le porte aperte.

## Sistemare gli alimenti

### Tenere presente nella sistemazione

- Fare raffreddare fuori del frigorifero gli alimenti e le bevande caldi.
- Conservare gli alimenti possibilmente nelle confezioni o ben coperti. Così si conservano aroma, colore, umidità e freschezza, inoltre si evitano passaggi di gusto. Conservare non confezionati solo verdura, frutta e insalata nei cassetti per verdura.
- Evitare di ungere con olio o grasso le parti di materiale plastico e la guarnizione della porta (potrebbero diventare porose).
- Non conservare nell'apparecchio sostanze esplosive, e conservare gli alcolici ad alta gradazione solo ben chiusi ed in posizione verticale.  
– **Pericolo di esplosione!**
- Non conservare nel vano congelatore bottiglie con liquidi che possono gelare. Gelando le bottiglie scoppiano.

### Esempio di sistemazione

#### Figura 1

#### Vano Congelatore (A)

Nel **produttore di ghiaccio (8)** preparare e conservare ghiaccio.

Nello **scomparto congelatore rapido (9)** congelare e conservare alimenti.

Sul **ripiano\* sul fondo del vano congelatore** conservare alimenti.

Nei **balconcini (20)** piccoli prodotti congelati, bevande alcoliche ad alta gradazione.

#### Vano frigorifero (B)

Nel **cassetto (14)** formaggio, salsiccia, yogurt.

Sui **ripiani (13)** dall'alto verso il basso prodotti da forno, cibi pronti, latticini.

Sul **ripiano (16)** bottiglie.

Nel **cassetto per verdura (19)** verdura, frutta, insalata.

Nel **balconcino (24)** bottigliette, lattine.

\*Nello **scomparto (22)** burro e formaggio.

Nel **portauova (25)** uova.

Nel **portabottiglie (27)** bottiglie grandi.

### L'attrezzatura interna

#### Vano a 0 °C (figura 5/11)

Tirare verso avanti il fondo dello scomparto, lo sportello si apre.

Nel vano a 0 °C la temperatura è più bassa che nel vano frigorifero. Ideale per conservare alimenti delicati, come pesce, carne e salsiccia.

#### Coperchio del cassetto verdura

(figura 6/18)

permette il facile accesso al cassetto verdura, senza doverlo estrarre.

#### Regolatore di temperatura e umidità per il cassetto verdura (figura 6/17)

per la conservazione a lungo termine di verdura, insalata, frutta, spingere il regolatore completamente verso sinistra – l'apertura d'aerazione è aperta –

**La temperatura si abbassa.**

\* non in tutti i modelli

## Sistemazione degli alimenti

Per la conservazione di breve durata, spostare il regolatore verso destra. L'apertura d'aerazione è chiusa - alta umidità dell'aria -

**La temperatura aumenta.**

I ripiani nel vano frigorifero possono essere anche spostati, aprendo la porta a 90°. Per spostarli tirare i ripiani verso avanti, abbassarli, estrarli e inserirli di nuovo nella posizione desiderata (figura 7).

**Ripiano per bottiglie (figura 8/16)**

nelle apposite cavità le bottiglie possono essere disposte orizzontali ed impilate in modo sicuro (figura 8).

Il lato inferiore del ripiano per bottiglie è liscio. Se lo spazio è necessario per altri alimenti, il ripiano per bottiglie può essere capovolto (figura 9).

Per conservare verticalmente prodotti alti, la metà anteriore del ripiano per bottiglie può essere spinta indietro nella sottostante scanalatura di scorrimento (figura 10).

Tutti i balconcini e contenitori nella porta possono essere estratti per la pulizia.

Per estrarli sollevare balconcini e contenitori (figura 11).

**Cassetto per bicchieri di yogurt (figura 12/14)**

È possibile estrarre il cassetto per riempirlo e vuotarlo. A tal fine sollevare il cassetto. Il supporto del cassetto è regolabile.

**Fermabottiglie (figura 13)**

Il fermabottiglie impedisce la caduta delle bottiglie durante l'apertura e la chiusura della porta.

## Congelare e conservare

### Tenere presente nell'acquisto di alimenti surgelati

- Quando si acquistano alimenti congelati, fare attenzione alla confezione. Non dovrebbe essere danneggiata.
- La data di scadenza del prodotto non deve essere stata superata.
- Il termometro dell'espositore-congelatore di vendita dovrebbe indicare una temperatura di -18 °C o inferiore.
- Acquistare per ultimi gli alimenti surgelati, portarli a casa al più presto, bene avvolti in carta di giornale o in una borsa termica, e conservarli subito nel vano congelatore.

### Congelare in proprio alimenti

Se si provvede in proprio al congelamento degli alimenti, utilizzare solo prodotti alimentari freschi e integri.

**Sono adatti per il congelamento:**

carni e salumi, pollame e selvaggina, pesce, verdura, erbe aromatiche, frutta, prodotti da forno, pizza, cibi pronti, resti di alimenti, rosso e bianco d'uovo.

**Non sono adatti per il congelamento:**

uova intere nella buccia, panna acida e maionese, insalate in foglia, ravanelli, rafani e cipolle.

**Scottare verdura e frutta**

Per conservare colore, gusto, aroma e vitamina "C", la verdura e la frutta dovrebbero essere scottate prima del congelamento. (Per la scottatura immergere verdura e frutta per breve tempo in acqua bollente. - In libreria sono in vendita pubblicazioni sul congelamento, nelle quali si descrive anche il procedimento di scottatura).

## Congelare e conservare

### Confezionare alimenti

Confezionare i prodotti in porzioni adatte al fabbisogno domestico.

*Dividere la verdura e frutta in porzioni non superiori a 1 kg, e la carne fino a max. 2,5 kg.* Le porzioni più piccole gelano completamente in minor tempo, e la qualità resta così meglio conservata anche dopo lo scongelamento e la preparazione.

Confezionare gli alimenti in confezioni ermetiche, per evitare che perdano il loro gusto o che possano seccarsi.

**Per il confezionamento sono adatti:** fogli in plastica, fogli tubolari di polietilene, fogli di alluminio e contenitori per congelare. Questi prodotti si trovano nel commercio specializzato.

#### Non sono adatti:

carta per imballaggio, carta pergamena, cellofan, sacchetti per rifiuti e sacchetti per la spesa usati.

Introdurre gli alimenti nella confezione, espellere completamente l'aria e chiudere ermeticamente la confezione.

#### Per la chiusura sono adatti:

anelli di gomma, clip di plastica, fili per legare, nastri adesivi resistenti al freddo e simili. I sacchetti e fogli tubolari in polietilene possono essere saldati con un saldatore per fogli di plastica.

**Prima della conservazione nel vano congelatore, scrivere sulle confezioni il contenuto e la data di congelamento.**

### Capacità max. di congelamento

Gli alimenti devono congelarsi al più presto possibile anche nel loro interno. Solo così si conservano le vitamine, il potere nutritivo, l'aspetto ed il gusto. Perciò non si deve superare la capacità massima di congelamento dell'apparecchio.

Entro 24 ore si possono congelare in una sola volta max;

KSU 2720 IE 3.5 kg

KSU 3020 IE 3.5 kg

KSU 3320 IE 4.5 kg

KSU 3620 IE 4 kg

KSU 3920 IE 5.5 kg

KSU 4320 IE 5.5 kg

nello scomparto congelatore rapido, figura 1/9. Disporre gli alimenti in piano sul fondo dello scomparto.

Gli alimenti già congelati non devono venire a contatto con gli alimenti freschi da congelare. Eventualmente spostare gli alimenti.

Fare raffreddare fino a temperatura ambiente gli alimenti e le bevande caldi, prima d'introdurli nel vano congelatore.

### Superfreezer

Se nel vano congelatore vi sono già alimenti, alcune ore prima d'introdurre i prodotti freschi deve essere inserito il *superfreezer*. In generale bastano 4-6 ore. Se si vuole sfruttare la max. potenza di congelamento sono necessarie 24 ore: le più piccole quantità di alimenti (fino ad 1 kg) possono essere congelate senza *superfreezer*. Per inserire il *superfreezer* premere semplicemente il tasto *superfreezer*, figura 2/2.

La spia "super" indica la messa in funzione. Ora il refrigeratore funziona costantemente, nel vano congelatore si raggiunge una temperatura molto bassa. Il *superfreezer* si disinserisce automaticamente ca. 50 ore dopo il suo inserimento.

## Congelare e conservare

### Durata di conservazione

Per evitare perdite di qualità degli alimenti congelati, è importante non superare la durata di conservazione consentita. La durata di conservazione dipende dal tipo di alimento.

A -18 °C si possono conservare fino a 4 mesi pesce, salsiccia, cibi pronti e prodotti da forno, fino a 6 mesi formaggio, pollame, carne, e fino a 8 mesi verdura e frutta.

### Scongelamento di alimenti congelati

Secondo il tipo e lo scopo d'uso, è possibile scegliere tra le seguenti possibilità:

a temperatura ambiente,  
in frigorifero,  
in forno elettrico,  
con/senza ventilatore ad aria calda,  
nel forno a microonde.

Gli alimenti parzialmente e completamente scongelati possono essere di nuovo congelati, se la loro temperatura non è salita al di sopra di +3 °C, per la carne ed il pesce per oltre un giorno, e per gli altri alimenti congelati per oltre tre giorni.

Altrimenti, se il gusto, l'odore e l'aspetto sono invariati, preparare con gli alimenti, mediante cottura o frittura, una pietanza pronta e congelare di nuovo.

Non utilizzare più interamente la durata massima di conservazione.

## Preparare ghiaccio

Figura 14/8

1. Estrarre la vaschetta del ghiaccio, riempirla per  $\frac{3}{4}$  con acqua e introdurla di nuovo.
2. Quando i cubetti di ghiaccio sono pronti, ruotare più volte le manopole delle vaschette verso destra e lasciare. I cubetti di ghiaccio si staccano e cadono nel contenitore di riserva.
3. Prendere i cubetti di ghiaccio dal contenitore di riserva.

## Pulizia

**Prima della pulizia, è indispensabile estrarre la spina di alimentazione, oppure disinserire il dispositivo di sicurezza.**

**Non usare pulitrici a vapore oppure a pressione di vapore. Il vapore ad alta temperatura può danneggiare le superfici e l'impianto elettrico.**

**- Pericolo di scarica elettrica.**

L'acqua di pulizia non deve penetrare nel pannello comandi e nell'illuminazione. Per la pulizia dell'intero apparecchio, ad eccezione della guarnizione della porta, è adatta acqua tiepida con un prodotto detergente delicato, leggermente disinfettante, p. es. detersivo per il lavaggio a mano di stoviglie. Non sono adatti prodotti per pulizia contenenti sabbia, abrasivi e acidi, ed i solventi chimici.

Lavare la guarnizione della porta solo con acqua pulita e poi asciugarla accuratamente.

## Consigli per il risparmio energetico

- Installare l'apparecchio in un ambiente fresco e ben ventilato, al riparo dall'irradiazione solare diretta e lontano dalle fonti di calore (radiatori ecc.).
- Non ostruire le aperture di afflusso e deflusso aria dell'apparecchio.
- Introdurre i cibi caldi nell'apparecchio solo dopo il loro raffreddamento.
- Per scongelare i prodotti congelati, metterli nel vano frigorifero. Così si sfrutta il freddo, accumulato dai prodotti congelati, per il raffreddamento degli alimenti nel vano frigorifero.
- Per introdurre o prelevare alimenti, aprire le porte dell'apparecchio il tempo più breve possibile.

## Avvertenze sui rumori di funzionamento

### Rumori di funzionamento

Per mantenere costante la temperatura selezionata, ogni tanto l'apparecchio mette in funzione il compressore.

I rumori conseguenti dipendono dal normale funzionamento.

Essi si riducono automaticamente non appena l'apparecchio raggiunge la temperatura di servizio.

**Il ronzo** proviene dal motore (compressore). Può diventare temporaneamente un poco più forte, quando il motore entra in funzione.

**Il gorgoglio, scroscio o ronzo** derivano dal refrigerante, che scorre attraverso i tubi.

**Il breve scatto** si sente sempre quando il termostato inserisce o disinserisce il motore.

In un apparecchio multizone o No Frost un **leggero fruscio** può provenire dalla corrente d'aria nell'interno dell'apparecchio.

**Se questi rumori di funzionamento normali fossero troppo forti, è possibile che vi siano altre cause elementari, spesso facili da eliminare.**

#### **L'appoggio dell'apparecchio non è stabile**

Livellare l'apparecchio per mezzo di una livella a bolla d'aria. Utilizzare a tal fine i piedi a vite oppure inserire spessori sotto i piedi.

#### **L'apparecchio è in contatto laterale**

Allontanare l'apparecchio dai mobili o apparecchi con i quali è in contatto.

#### **Cassetti, cesti o ripiani vibrano o sono incastrati**

Controllare gli elementi estraibili e posizzionarli correttamente.

#### **Bottiglie e contenitori si toccano tra loro**

Separare le bottiglie o i contenitori.

## Eliminare da soli piccoli guasti

**Non tutti i guasti richiedono l'intervento del servizio assistenza clienti. Spesso si tratta solo di eliminare una sciocchezza. Prima di rivolgersi al servizio assistenza, si prega di controllare se è possibile eliminare autonomamente l'inconveniente, con l'aiuto delle avvertenze seguenti.**

**In caso d'intervento del servizio assistenza viene addebitato l'intero diritto fisso di chiamata del tecnico, anche durante il periodo di garanzia.**

**Se il display figura ②/5 non si accende:** controllare se vi è energia elettrica, se la spina è inserita correttamente nella presa e se l'apparecchio è acceso.

**Se l'illuminazione nel vano frigorifero non funziona:**

- la lampadina ad incandescenza è fulminata. Estrarre la spina di alimentazione, rimuovere il coperchio (figura ⑤/a,b,c), sostituire con una lampadina da max. 15 W, 220 V, porta-lampada E 14;
- l'interruttore della luce (figura ⑤/d) è bloccato. Controllare se il movimento è possibile, altrimenti rivolgersi al servizio assistenza clienti.

**Se il display figura ②/5 lampeggia, ma non viene emesso il segnale acustico, a causa di un'interruzione di corrente o di un guasto, in precedenza la temperatura nel vano congelatore è aumentata troppo.**

Quando il display 5 lampeggia, viene visualizzata la "temperatura meno fredda", che durante un guasto è stata raggiunta nel vano congelatore.

Premendo il tasto "m" la "temperatura meno fredda" viene cancellata e la funzione memory viene riattivata. Allora il display 5 indica, senza lampeggiare, la temperatura attuale nel vano frigorifero. Se il display continua a lampeggiare, nel vano congelatore la temperatura è ancora troppo alta.

Se il display ha visualizzato una temperatura superiore a +3 °C, è necessario controllare gli alimenti congelati.

Se il gusto, l'odore e l'aspetto sono invariati, preparare con gli alimenti congelati, mediante cottura o frittura, una pietanza pronta e congelare di nuovo.

Non utilizzare più interamente la durata massima di conservazione.

**Se dopo un uso prolungato il display figura ②/5 lampeggia e viene emesso il segnale acustico:**

malfunzionamento; nel vano congelatore la temperatura è troppo alta! Il display visualizza la temperatura attuale nel vano congelatore.

Per disattivare il segnale acustico premere il tasto .

Cause possibili del malfunzionamento:

- la fessura in alto sull'apparecchio, oppure nello zoccolo è ostruita,
- la porta del vano congelatore non è chiusa correttamente,
- sono stati congelati alimenti freschi senza superfreezer,
- sono stati conservati troppi alimenti freschi da congelare in una sola volta,
- alta temperatura ambiente.

Dopo avere eliminato il guasto, premere il tasto "m"; l'intermittenza del display termina quando il vano congelatore raggiunge di nuovo la sua temperatura di servizio.

**Se la porta del vano congelatore è stata aperta troppo a lungo ed ora il vano congelatore non raggiunge più la sua temperatura impostata, l'evaporatore (generatore del freddo) è coperto da una quantità di ghiaccio tale, che il sistema di sbrinamento automatico non riesce più a sbrinare il ghiaccio. In questo caso estrarre i prodotti congelati dall'apparecchio e conservarli ben isolati in un luogo fresco. Spegner l'apparecchio e lasciare aperta la porta del vano congelatore. Dopo ca. 12 ore il ghiaccio nel sistema di raffreddamento si è sciolto. Riaccendere l'apparecchio e introdurre gli alimenti congelati.**

Se non si riesce ad eliminare l'inconveniente seguendo le avvertenze innanzi dette, rivolgersi al servizio assistenza clienti.

## Eliminare da soli piccoli guasti

*Per evitare perdite di freddo, non aprire troppo spesso la porta senza necessità.*

*Non eseguite personalmente altri lavori, soprattutto alle parti elettriche dell'apparecchio.*

## Servizio assistenza clienti

### Targhetta d'identificazione

#### Figura 16

*Rivolgendosi al servizio assistenza, si prega d'indicare la sigla del prodotto (E-Nr.) ed il numero di fabbricazione (FD-Nr.).*

*Le due sigle si trovano nel campo con orlo nero sulla targhetta d'identificazione, in alto a sinistra nel vano frigorifero.*

*L'indirizzo e il numero telefonico del servizio assistenza clienti risultano dall'elenco dei centri di assistenza clienti, oppure dalla rubrica telefonica.*

## Índice

	Página		Página
<b>Consejos para la eliminación y desguace del embalaje y de los aparatos</b>	64	<b>Colocar y ordenar los alimentos en el aparato</b>	71
Desguace del aparato usado	64	Puntos a tener en cuenta al colocar los alimentos en el frigorífico	71
Evacuación de los materiales de embalaje del aparato nuevo	64	Modificar la disposición de los accesorios en la unidad	72
<b>Consejos de seguridad</b>	65	El equipo interior del frigorífico	72-73
<b>Instalación de la unidad</b>	66	<b>Congelar Coy guardar alimentos frescos o ultracongelados, preparar cubitos de hielo</b>	73
Prestar atención a la temperatura del entorno	66	Puntos a tener en cuenta al comprar alimentos ultracongelados	73
Emplazamiento de la unidad	66	Congelar alimentos frescos en casa	73
Conexión del aparato a la red eléctrica	66	Envasado de los alimentos	74
Ventilación del aparato	66	Capacidad máxima de congelación	74
Tras el transporte del aparato	66	Congelación ultrarrápida «Superfrío»	75
Cambiar el sentido de apertura de la puerta	66	Calendario de congelación	75
<b>Familiarizándose con la unidad</b>	67	Descongelación de alimentos	75
Normativas	67	Preparación de cubitos de hielo	75
Vista de conjunto	67	<b>Limpiar el aparato</b>	76
Funcionamiento de los mandos del aparato	68-69	<b>Consejos prácticos para ahorrar energía eléctrica</b>	76
<b>Conexión y desconexión del aparato</b>	70	<b>Advertencias relativas al nivel sonoro del aparato</b>	77
Conexión del aparato	70	<b>Pequeñas averías de fácil solución</b>	78-79
Selección de la temperatura	70	<b>Servicio de Asistencia Técnica</b>	79
Desconexión del aparato	71	Placa de características	79
Paro del aparato	71		

## Consejos para la eliminación y desguace del embalaje y de los aparatos

### Desguace del aparato usado

Antes de deshacerse de su aparato usado y sustituirlo por una unidad nueva, deberá *inutilizarlo, desmontando a dicho efecto los cierres o cerraduras de la puerta o inutilizándolos a fin de impedir que los niños, al jugar con la unidad, se encierren en la misma y corran peligro de muerte (asfixia).*

Además, los aparatos usados incorporan materiales que se pueden recuperar, entregando el aparato a dicho efecto en un *centro oficial de recogida o recuperación de materiales reciclables.* Su Distribuidor o Administración local le informará gustosamente sobre las vías y posibilidades más eficaces y actuales para la eliminación respetuosa con el medio ambiente de estos *materiales.*

Preste atención a que las tuberías del circuito de frío de su aparato no sufran daños ni desperfectos antes de haberlo entregado en el correspondiente Centro Oficial de recogida.

### Consejos para la eliminación del embalaje de los aparatos

Todos los materiales de embalaje utilizados son respetuosos con el medio ambiente y pueden ser reciclados o reutilizados. *Contribuya activamente a la protección del medio ambiente insistiendo en unos métodos de eliminación y recuperación de los materiales de embalaje respetuosos con el medio ambiente.*

Las láminas protectoras transparentes son de polietileno (PE), los flejes de sujeción de polipropileno (PP) y las piezas moldeadas, *de poliestirol espumado (PS) libre de clorofluorocarbonos (CFC).* Estos materiales constituyen compuestos puros de hidrocarburos y son reciclables.

Mediante el tratamiento y reciclaje o la reutilización de los materiales puede reducirse el consumo de materias primas y el volumen de los residuos y basuras *producido.*

Contribuya activamente a la protección del medio ambiente insistiendo en unos *métodos de eliminación y recuperación de los materiales de las unidades inservibles o desechadas respetuosos con el medio ambiente.*

Su Ayuntamiento o Administración local le *facilitarán gustosamente las señas del centro de recuperación de materiales más próximo.*

## Consejos de seguridad

Lea detenidamente las instrucciones de servicio y de montaje de su frigorífico. En éstas se facilitan informaciones y consejos importantes relativos a su seguridad personal, así como a la instalación, el manejo y el cuidado correctos del aparato.

Guarde las instrucciones de servicio y de montaje para un posible propietario posterior.

El fabricante no se responsabiliza en absoluto de eventuales daños y perjuicios que pudieran producirse en caso de incumplimiento por parte del usuario de los consejos y advertencias de seguridad que se facilitan en las presentes instrucciones:

- No utilizar ningún tipo de limpiadora de vapor para limpiar la unidad. El vapor caliente podría penetrar en interior del aparato, accediendo a los elementos conductores de corriente y provocar cortocircuitos o incluso sacudidas eléctricas.
- No usar aparatos eléctricos en el interior de la unidad (por ejemplo calefacciones, heladoras, etc.).
- Si el aparato presentara daños o desperfectos, no deberá ser puesto en funcionamiento. En caso de duda, consultar con el comercio en donde adquirió el aparato.
- Efectuar la instalación y conexión del aparato a la red eléctrica según las correspondientes «Instrucciones de montaje». Los valores de conexión de la red eléctrica (voltaje, corriente alterna, Hz) tienen que coincidir con los detallados en la placa de características del aparato.
- La seguridad eléctrica del aparato sólo queda asegurada si el sistema o circuito de toma de tierra de la instalación doméstica ha sido debidamente instalado.
- En caso de constatar cualquier anomalía o avería, así como al realizar trabajos de mantenimiento o de limpieza del aparato, deberá desconectarse éste de la red eléctrica, extrayendo para ello el enchufe del aparato de la red de corriente, o desactivando el fusible. ¡No tirar del cable de conexión del aparato, sino asirlo siempre por el cuerpo del enchufe!
- Las reparaciones que fuera necesario efectuar sólo podrán ser ejecutadas por técnicos especializados de la marca. Las reparaciones efectuadas de modo erróneo o incorrecto, pueden implicar serios peligros para el usuario.
- No guardar productos combinados con agentes o gases propelentes (expendedores de nata, sprays) ni materias explosivas en el aparato – ¡Existe peligro de explosión!
- No dañar las piezas y elementos componentes del circuito de frío, por ejemplo perforando los conductos del agente refrigerante del evaporador con objetos puntiagudos o doblándolos, o rascando las pinturas de revestimiento. Tenga presente que la salida a chorro del agente refrigerante puede provocar lesiones en los ojos.

## Emplazamiento de la unidad

### Prestar atención a la temperatura del entorno

En función de la clase climática a la que pertenezca cada aparato (véase al respecto la placa de características del mismo), éste puede trabajar bajo los siguientes márgenes de temperatura del entorno: (La placa de características se encuentra en la parte izquierda del interior). (Figura 15)

Clase climática	Temperatura del entorno de ... hasta
SN	+10 °C hasta 32 °C
N	+16 °C hasta 32 °C
ST	+18 °C hasta 38 °C
T	+18 °C hasta 43 °C

En caso de descender la temperatura ambiente por debajo del margen de temperatura inferior reseñado, la temperatura en el interior del frigorífico desciende en exceso (demasiado frío). En caso de superar la temperatura del entorno los márgenes de temperatura superiores, la temperatura en el interior del compartimento de congelación aumenta en exceso (demasiado calor).

A partir de una temperatura del entorno inferior a +2 °C, pueden producirse averías o perturbaciones en la función de descongelación automática del aparato.

### Emplazamiento de la unidad

El lugar más adecuado para el emplazamiento de la unidad combinada frigorífico-congelador es una habitación seca, dotada de una buena ventilación. Recuerde además que el aparato no debe instalarse de forma que reciba directamente los rayos del sol, ni encontrarse tampoco próximo a focos activos de calor tales como cocinas, calefacciones, etc. No obstante, si esto último fuera inevitable, se habrá de proteger la unidad con un panel aislante adecuado, o bien observar las siguientes distancias mínimas de separación con respecto a la fuente de calor en cuestión:

Cocinas eléctricas, 3 cm  
Cocinas de gas-oil o de carbón, 30 cm

En caso de instalar el aparato junto a otro aparato de refrigeración o congelación, deberá observarse una distancia mínima de separación lateral de 2 cm, a fin de evitar la formación de agua de condensación.

El aparato deberá asentarse firmemente sobre un piso o base plana y horizontal. Las

posibles irregularidades del suelo se pueden compensar con ayuda de los soportes roscados del frontal del aparato.

### Conexión eléctrica

Conectar la unidad sólo a una red eléctrica de corriente alterna de 220-240 V/50 Hz a través de una toma de corriente instalada reglamentariamente y provista de puesta a tierra. La toma de corriente debe estar protegida con un fusible de 10 amperios como mínimo.

En los aparatos destinados a países fuera del continente europeo deberá verificarse si los valores de la tensión de conexión y el tipo de corriente que figuran en la placa de características del aparato coinciden con los de la red nacional. La placa de características se encuentra en la parte izquierda del interior. (Fig. 15).

En caso de que fuera necesario sustituir el cable de conexión a la red eléctrica del aparato, esto sólo deberá ser ejecutado por un técnico especializado de la marca.

**¡Atención! No conectar el aparato en ningún caso a conectores electrónicos para ahorro energético (por ejemplo Sava Plug, Eceboy, etc.) ni tampoco a rectificadores inversos que transforman la corriente continua en corriente alterna de 230 V (por ejemplo instalaciones de energía solar, redes eléctricas de buques).**

### Ventilación

Figura 4

El aire recalentado en la pared posterior del aparato debe poder escapar libremente. De lo contrario, el aparato tendrá que aumentar su rendimiento, provocando un consumo de energía eléctrica elevado e inútil. Por esta razón habrá que prestar particular atención a que las aberturas de ventilación y aireación no estén nunca obstruidas.

### Tras el transporte

El aparato se puede poner inmediatamente en funcionamiento.

### Cambio del sentido de apertura de las puertas

Efectuar las operaciones siguiendo el orden de sucesión de las cifras. (Fig. 17).

## Familiarizándose con la unidad

### Normativas

El aparato ha sido diseñado para la refrigeración y congelación de alimentos, así como para la preparación de cubitos de hielo.

Esta unidad combinada frigorífico-congelador está destinada al uso exclusivo en el ámbito doméstico.

En caso de utilizarla para fines industriales, deberán tenerse en cuenta las correspondientes normas y disposiciones.

El aparato cumple las «Normas alemanas de prevención de accidentes provocados por equipos e instalaciones frigoríficas VBG 20».

Este aparato cumple estrictamente lo dispuesto en las normativas de seguridad vigentes para electrodomésticos.

La estanqueidad del circuito de refrigeración viene verificada de fábrica.



Antes de leer estas instrucciones, despliegue las últimas páginas con las ilustraciones.

Las presentes instrucciones de servicio son válidas para diferentes modelos de aparato; por ello puede ser posible que se describan detalles y características de equipamiento que no concuerdan con las de su aparato concreto.

### Vista de conjunto

Figura 1

- 1-7 Cuadro de mandos
- 8 Cubitera
- 9 Compartimento para congelación ultrarrápida
- \* 10 Bandejas
- 11 Compartimento fresco

- 12 Mando selector de la temperatura en el interior del frigorífico
- 13 Bandejas
- 14 Compartimento para guardar los tarros de yogur
- 15 Iluminación interior
- 16 Botellero
- 17 Regulador de humedad para el cajón de la fruta y verdura
- 18 Tapa abatible (Cajón para la fruta y verdura)
- 19 Cajón para la fruta y verdura
- 20 Estante para guardar productos congelados
- 21 Estante
- \* 22 Compartimento para guardar mantequilla y queso
- \* 23 Estante para latas pequeñas, tarros
- \* 24 Estante para botellas pequeñas
- 25 Elemento portahuevos
- 26 Estante
- 27 Estante para guardar botellas grandes, briks de leche, etc.
- 28 Junta de la puerta
- A Compartimento de congelación
- B Frigorífico

Mediante el sistema automático No-Frost (frío seco), no se forma escarcha ni hielo en el interior del congelador. El desescarchado del aparato ya no es necesario.

#### Funcionamiento:

Los alimentos son refrigerados o congelados mediante el aire refrigerado, según se encuentren en el frigorífico o en el compartimento de congelación. Un evaporador instalado en el sistema «No-frost» refrigera el aire. Un ventilador se encarga de hacer circular el aire frío. La humedad contenida en el aire se precipita en el evaporador. El evaporador es descongelado automáticamente en caso necesario.

El agua de descongelación es transportada hasta el grupo frigorífico, donde se evapora. El interior del frigorífico o del compartimento de congelación y los alimentos quedan libres de hielo

\* No disponible en todos los modelos

## Familiarizándose con la unidad

### Funcionamiento de los mandos del aparato

Figura 2 Cuadro de mandos

**1 Tecla ①**

Interruptor principal de conexión/desconexión del aparato.

**2 Tecla «Super» para la opción de congelación ultrarrápida «Superfrío»**  
Sirve para activar y desactivar la congelación ultrarrápida.

La activación de esta opción es señalada a través del piloto de aviso **2a** para la congelación ultrarrápida «Superfrío». Con esta función se pueden congelar simultáneamente grandes cantidades de alimentos frescos. Para ello hay que activar la función **24 horas antes de introducir** los alimentos frescos en el compartimento de congelación.

Al estar activada esta función, el grupo frigorífico del aparato funciona continuamente, alcanzándose en el interior del congelador unas temperaturas muy bajas (gran frío).

La función de congelación ultrarrápida «Superfrío» se desactiva **automáticamente** pasadas 50 horas tras su activación.

**3 Tecla de memorización «m»**

Al destellar la pantalla 5, se muestra la temperatura más elevada (calor) registrada en el interior del compartimento de congelación durante una avería.

Tras pulsar la tecla "m", se borra la "temperatura más elevada" que se ha registrado en el interior del congelador y se vuelve a activar la función de memorización. La pantalla 5 pasa a señalar la temperatura actual del frigorífico, sin destellar. Si la pantalla continúa destellando, la temperatura en el interior del compartimento de congelación sigue siendo demasiado elevada.

**4 Tecla ✖**

Desactiva la alarma acústica.

La alarma acústica se activa cuando la temperatura en el interior del compartimento de congelación es demasiado elevada, es decir, los productos congelados almacenados en el mismo corren peligro de deteriorarse a causa de la temperatura excesivamente elevada que reina en el compartimento. (Al mismo tiempo destella la pantalla 5).

La alarma acústica puede activarse, sin significar por ello ningún peligro de deterioro inmediato de los alimentos, en los casos siguientes:

- Al poner en marcha el aparato
- Al introducir grandes cantidades de alimentos frescos en el compartimento de congelación
- Al permanecer abierta la puerta del compartimento de congelación durante un tiempo prolongado

Una vez que el sonido de alarma ha sido desactivado y el compartimento de congelación ha alcanzado su temperatura de servicio normal, la alarma acústica recupera automáticamente su estado inicial.

**5 Pantalla de visualización multifunciones**  
señala diferentes funciones

**a) «Temperatura actual del interior del frigorífico»**

Indica, sin necesidad de pulsar ninguna tecla, la temperatura actual existente en el interior del frigorífico.

**b) «Temperatura más elevada» en el interior del congelador**

Al destellar la pantalla 5, se muestra la temperatura más elevada (calor) registrada en el interior del compartimento de congelación durante una avería.

Tras pulsar la tecla "m", se borra la "temperatura más elevada" que se ha registrado en el interior del congelador y se vuelve a activar la función de memorización.

## Familiarizándose con la unidad

La pantalla 5 pasa a señalar la temperatura actual del frigorífico, sin destellar. Si la pantalla continúa destellando, la temperatura en el interior del compartimento de congelación sigue siendo demasiado elevada.

### c) «Temperatura actual del interior del compartimento de congelación»

Indica, tras pulsar la tecla «Congelador» 7 durante cinco segundos la temperatura actual existente en el interior del congelador. Una vez que ha transcurrido dicho período, la pantalla vuelve a mostrar la temperatura actual del interior del frigorífico.

### d) Ajuste de temperatura en el interior del congelador

Tras pulsar la tecla de ajuste  $\diamond$  6, la pantalla señala el ajuste de temperatura durante cinco segundos. Seguidamente vuelve a señalarse la temperatura «actual» reinante en el interior del frigorífico.

### 6 $\diamond$ Tecla para la regulación de la temperatura en el interior del compartimento de congelación

(El margen de ajuste de la temperatura del compartimento de congelación es de  $-18\text{ }^{\circ}\text{C}$  hasta  $-26\text{ }^{\circ}\text{C}$ ).

Pulsar la tecla  $\diamond$

El ajuste de la temperatura se muestra durante cinco segundos en la pantalla 5.

Pulsar repetida o continuamente la tecla de ajuste de la temperatura hasta que en la pantalla aparezca la temperatura deseada. Los valores ajustados se muestran correlativamente, de  $-18\text{ }^{\circ}\text{C}$  hasta  $-26\text{ }^{\circ}\text{C}$ . Tras mostrar el valor  $-26\text{ }^{\circ}\text{C}$ , vuelve a aparecer la indicación  $-18\text{ }^{\circ}\text{C}$ .

### 7 Tecla «Congelador»

Muestra en la pantalla de visualización 5 la temperatura actual existente en el compartimento de congelación (véase a este respecto la explicación que se facilita en el punto 5c).

### 11 Mando regulador de la temperatura en el interior del frigorífico

Figura 9/12

Ajustar el valor deseado con ayuda del mando selector.

Posición 1 = Temperatura más alta (calor) en el frigorífico



Posición 5 = Temperatura más baja (frío) en el frigorífico

Aconsejamos seleccionar una posición media, por ejemplo «3».

La temperatura actual existente en el frigorífico es indicada en la pantalla de visualización (Fig. 2/5), sin destellar.

## Conexión del aparato a la red eléctrica / Selección de la temperatura

Figura 2

- Introducir el enchufe del aparato en la toma de corriente.
- **Pulsar el interruptor principal 1 del aparato.**  
Se activa una señal acústica. La pantalla de visualización 5 destella.
- **Pulsar la tecla 4**  **(A)**  
– La alarma acústica se desactiva.
- **Pulsar la tecla de memorización 3 «m»**  
Se activa la función de memorización.
- **Ajuste de temperatura en el interior del compartimento de congelación**  
Pulsar la tecla de ajuste 6  de la temperatura en el compartimento de congelación – la pantalla de visualización 5 señala la temperatura ajustada durante cinco segundos.

*Pulsar repetida o continuamente la tecla de ajuste de la temperatura hasta que en la pantalla aparezca la temperatura deseada.*

La temperatura ajustada se muestra de forma correlativa de  $-26\text{ }^{\circ}\text{C}$  hasta  $-18\text{ }^{\circ}\text{C}$ ; tras señalar  $-26\text{ }^{\circ}\text{C}$ , vuelve a mostrarse el valor  $-18\text{ }^{\circ}\text{C}$ .

Aconsejamos ajustar una temperatura de  $-18\text{ }^{\circ}\text{C}$ .

- **Selección de la temperatura en el interior del frigorífico**  
Abrir la puerta del frigorífico (la iluminación interior se activa).  
Seleccionar con el mando regulador de la temperatura (Fig. 3/12) una posición media, por ejemplo «3».
- Tan pronto como el compartimento de congelación ha alcanzado la temperatura de servicio, la pantalla de visualización 5 deja de destellar, pasando a mostrar la temperatura actual existente en el frigorífico. Esta temperatura se modifica con cierta lentitud en función de la cantidad de alimentos que se haya

introducido en el congelador.

Se aconseja seleccionar un valor con el mando regulador de modo que la pantalla de visualización muestre a largo plazo un valor en torno a los  $6\text{ }^{\circ}\text{C}$ .

Cualquier corrección de la temperatura que se efectuara no desarrolla su efecto inmediatamente, sino que tarda cierto tiempo en hacerse notar.

En caso de desear una temperatura más fría en el frigorífico, colocar el mando regulador de la temperatura del frigorífico en la posición «3» y ajustar mismo tiempo en el mando regulador de la temperatura del compartimento de congelación un valor inferior a  $-18\text{ }^{\circ}\text{C}$ . (más frío)

### Advertencias de carácter general

- La temperatura en el interior del frigorífico es influida por
  - el número de veces que se abre la puerta
  - la cantidad y la temperatura de los alimentos frescos introducidos en el compartimento de congelación y en el frigorífico
  - los valores de la temperatura ambiente
  - la temperatura ajustada en el compartimento de congelación o la activación de la función de congelación ultrarrápida «Superfrio».
- **Los lados frontales del cuerpo del aparato son calentados ligeramente. De este modo se impide la formación de agua de condensación en la zona de la junta de la puerta.**
- *Algunas veces es posible que tras cerrar la puerta, ésta no se pueda volver a abrir inmediatamente. Esto se debe a que, cuando se abre la puerta, se crea una cierta depresión en el interior del aparato. Por lo tanto, cuando se produzca tal situación deberá esperarse unos dos a tres minutos antes de abrir la puerta, a fin de permitir que la depresión sea compensada.*

## Conexión y desconexión, paro del aparato

### Desconectar el aparato

Pulsar el interruptor principal (Fig. 2/1). El aparato queda desconectado.

### Paro del aparato

En caso de largos períodos de inactividad de la unidad:

Pulsar el interruptor principal (Fig. 2/1).

Limpiar el aparato. Dejar las puertas abiertas.

## Colocación de alimentos

### Puntos a tener en cuenta al colocar los alimentos en el aparato

- Dejar enfriar los alimentos o bebidas calientes hasta temperatura ambiente antes de introducirlos en la unidad.
- Colocar los alimentos empaquetados o bien cubiertos en la unidad. De este modo se evita que los alimentos de deshidraten, descoloren o pierdan su valor nutritivo y aroma. Además se evita la mezcla de olores y sabores. Las verduras, frutas y hortalizas se pueden guardar en los cajones para las verduras, sin necesidad de envolverlas.
- No permitir que las grasas y aceites entren en contacto con los elementos de plástico del interior del frigorífico o la junta de la puerta. El plástico y la junta de goma son materiales muy susceptibles a la porosidad.
- No guardar ni almacenar materias explosivas en el interior de la unidad. Tenga presente que las bebidas con un alto grado de alcohol necesitan envases con cierre hermético; además se deberán colocar siempre en posición vertical.  
– ¡Peligro de explosiones!
- No guardar en el compartimento de congelación botellas ni tarros o latas que contengan líquidos, particularmente bebidas gaseosas. ¡Las botellas y latas pueden estallar!

## Colocación de alimentos

### Ejemplo de la disposición de los accesorios en la unidad

Figura 1

#### Compartimento de congelación (A)

En la **cutitera (8)**, preparar y conservar cubitos de hielo.

En la **bandeja\* de congelación ultrarrápida (9)**, congelar y guardar alimentos.

En la **bandeja y el fondo del compartimento de congelación**, conservar alimentos congelados.

En los **estantes (20)**, guardar alimentos congelados de pequeño tamaño, bebidas con un elevado contenido de alcohol.

#### Frigorífico (B)

En el **compartimento (14)**, guardar la mantequilla y el queso.

Colocar sobre las **bandejas (13)**, de arriba hacia abajo, pan y bollería, platos cocinados, productos lácteos.

En el **botellero (16)**, botellas.

En el **cajón para la verdura (19)**, verduras y hortalizas, frutas y lechugas.

En el **estante (24)**, pequeñas botellas, latas.

\*En el **compartimento (22)**, mantequilla y queso.

En el **portahuevos (25)**, los huevos.

En el **estante (27)**, las botellas grandes.

### El equipo interior del frigorífico

#### Compartimento fresco (Fig. 5/11)

Desplazar el fondo del compartimento hacia adelante. La tapa se abre.

Como en el compartimento fresco las temperaturas son inferiores (más frías) que en el frigorífico, es la zona ideal para conservar alimentos sensibles como pescado, carne y embutido.

\* No disponible en todos los modelos

#### Tapa abatible del cajón para la verdura

(Fig. 6/18), permite el fácil acceso al cajón sin necesidad de extraerlo de su alojamiento.

#### Regulador de la temperatura y el grado de humedad en el cajón para la verdura (Fig. 6/17)

Para conservar la verdura, las lechugas y la fruta durante largo tiempo. Desplazar el mando regulador completamente hacia la izquierda – La abertura de ventilación está abierta: Existe un bajo grado de humedad en los cajones y la temperatura en el cajón de verdura es más baja.

Para conservar los alimentos frescos durante un periodo corto, desplazar el mando regulador completamente hacia la derecha – La abertura de ventilación está cerrada: Existe un elevado grado de humedad en el cajón y la temperatura en el cajón de verdura es más alta.

Las bandejas del frigorífico se pueden cambiar de sitio y posición estando abierta la puerta del aparato en un ángulo de 90°. Desplazar para ello las bandejas hacia adelante, inclinarlas hacia abajo, retirarlas de su emplazamiento y colocarlas en la nueva posición. (Fig. 7).

#### Bandeja portabotellas (Fig. 8/16)

En las cavidades de la misma se pueden colocar y apilar las botellas (Fig. 8). La cara inferior de la bandeja es lisa. En caso de utilizar la bandeja portabotellas para colocar otros alimentos o productos, lo mejor es darle la vuelta. (Fig. 9).

Para guardar alimentos o recipientes altos se puede desplazar la mitad delantera de la bandeja portabotellas hacia atrás, introduciéndola en la ranura prevista tal efecto, que se encuentra emplazada debajo de la bandeja. (Fig. 10).

Todos los soportes y estantes de la cara interior de la puerta pueden extraerse de su posición para limpiarlos.

Para extraerlos deberán levantarse primero. (Fig. 11).

## Colocación de alimentos,

## Congelar y guardar los alimentos

### Compartimento para guardar tarros de yogur (Fig. 12/14)

Puede extraerse de su alojamiento para introducir o retirar los tarros de yogur. Para ello se levanta ligeramente el compartimento. El soporte del compartimento se puede variar de posición.

### Soporte para las botellas (Fig. 18)

El soporte para las botellas evita que éstas vuelquen al abrir y cerrar la puerta.

## Puntos a tener en cuenta al comprar alimentos ultra-congelados

- Prestar atención a que la envoltura del alimento o producto congelado no presente ningún tipo de daño.
- Verifique la fecha de caducidad de los alimentos. Cerciórese de que ésta no ha vencido.
- La indicación de la temperatura del congelador del establecimiento en donde adquiera los alimentos deberá señalar un valor mínimo de  $-18^{\circ}\text{C}$ .
- Al hacer la compra, recuerde que conviene adquirir los alimentos congelados en el último momento. Procure transportarlos directamente a casa envueltos en un papel de periódico o en una bolsa isotérmica. Una vez en el hogar, deberá colocarlos inmediatamente en el congelador doméstico.

## Congelar alimentos frescos en casa

Si decide congelar usted mismo los alimentos, utilice únicamente alimentos frescos y en perfectas condiciones.

### Alimentos adecuados para la congelación

Carnes y fiambres, aves y caza, pescado, legumbres, verduras y hortalizas, hierbas aromáticas, fruta, pan, bollería y repostería, pizza, platos cocinados, restos de comidas, yemas y claras de huevos.

### Alimentos que no deben congelarse

Huevos enteros en su cáscara, nata fresca acidulada y mahonesa, lechugas, rábanos, rábanos picantes y cebollas.

### Blanqueado (escaldado) de verduras, frutas y legumbres

En el caso de las verduras, frutas y legumbres es importante blanquearlas (escaldarlas) antes de su congelación, para que su sabor, aroma o color no se deteriore, no pierdan tampoco su valor nutritivo y conserven al máximo su contenido de vitamina «C». (Las frutas y verduras se blanquean sumergiéndolas unos momentos en agua hirviendo. – Más detalles sobre este método podrán hallarse en cualquier libro o manual de cocina que trate los aspectos de la congelación de alimentos y en donde se describa el método del blanqueado.)

## Congelar y guardar los alimentos

### Envasado de los alimentos

Envasar los alimentos en porciones (paquetes) adecuadas al tamaño de las necesidades normales de su hogar. Los paquetes de verduras y fruta no deberán pesar más de 1 kg, los de carne pueden llegar hasta 2,5 kg. Las porciones de menor tamaño se congelan con mayor rapidez, quedando así completamente preservada la calidad al descongelar el producto y prepararlo.

Envasar los alimentos herméticamente para que no se deshidraten o pierdan su sabor.

#### Materiales indicados para el envasado de los alimentos

Láminas de plástico, bolsitas y láminas de polietileno, papel de aluminio, cajitas y envases específicos para la congelación de alimentos. Todos estos productos y materiales se pueden adquirir en la mayoría de los supermercados, grandes almacenes o en el comercio especializado.

#### Materiales no apropiados para el envasado de alimentos

Papel de empaquetar, papel apergaminado, celofán, bolsas de la basura y bolsitas de plástico de la compra ya usadas.

Introducir los alimentos en la envoltura prevista a dicho efecto, procurando eliminar todo el aire que pudiera haber en el envase. Cerrarlo herméticamente.

#### Materiales apropiados para el cierre de los envases

Gomitas, clips de plástico, bramante, cinta adhesiva incongelable, etc. Las bolsitas o láminas de plástico de polietileno se pueden termosellar con una soldadora de plásticos.

**Antes de introducir los alimentos en el congelador, marcar claramente los envases, indicando su contenido y la fecha de congelación.**

### Capacidad máxima de congelación

Para que los alimentos conserven su valor nutritivo, vitaminas y buen aspecto hay que congelar el centro lo más rápidamente posible. Por esta razón no deberá superarse la máxima capacidad de congelación del aparato.

La capacidad de congelación de la unidad permite congelar en un plazo de 24 horas hasta un máximo de;

KSU 2720 IE 3.5 kg

KSU 3020 IE 3.5 kg

KSU 3320 IE 4.5 kg

KSU 3620 IE 4 kg

KSU 3920 IE 5.5 kg

KSU 4320 IE 5.5 kg

de una sola vez en el compartimento de congelación ultrarrápida (Fig. 1/9). Colocar los alimentos distribuyéndolos uniformemente sobre el fondo del compartimento.

Procurar que los alimentos congelados que ya hubiera en su congelador no entren en contacto con los alimentos frescos que se desean congelar.

En caso necesario se deberán cambiar de lugar o apilar los alimentos congelados. Dejar enfriar los alimentos o bebidas calientes hasta temperatura ambiente antes de introducirlos en el congelador.

## Congelar y guardar los alimentos

### Congelación ultrarrápida («Superfrío»)

En caso de guardar productos ya congelados en el congelador, deberá activarse la opción «Superfrío» varias horas antes de colocar los alimentos frescos en el congelador.

En general basta activar dicha opción con 4-6 horas de antelación. Pequeñas cantidades de alimentos (hasta 1 kg) se pueden congelar sin necesidad de activar la congelación ultrarrápida. Para activar la opción congelación ultrarrápida, basta con pulsar la tecla «Super» (Fig. 2/2).

El piloto de control para la conexión y desconexión de la congelación ultrarrápida «Superfrío» se ilumina para indicar la disposición de funcionamiento. El grupo frigorífico trabaja ahora constantemente, alcanzándose así una temperatura baja en el interior del congelador. La opción «Super» se desactiva automáticamente pasadas 50 horas tras su conexión.

### Calendario de congelación

Para evitar pérdidas de calidad y valor nutritivo de los alimentos congelados, es necesario consumirlos antes de que caduque su plazo máximo de conservación. El plazo de conservación varía en función del tipo de alimento congelado.

A una temperatura  $-18\text{ }^{\circ}\text{C}$ , el pescado, el embutido y los platos cocinados, así como el pan y la bollería se pueden conservar hasta 4 meses; el queso, las aves y la carne, hasta 6 meses y la fruta y verdura, hasta 8 meses.

### Descongelación de alimentos

Según el tipo y la naturaleza de su uso, se puede elegir entre los siguientes procedimientos

Temperatura ambiente,  
En el frigorífico,  
En un horno eléctrico,  
Con/sin calentador de aire,  
Con horno microondas.

Los alimentos que se hayan descongelado o hayan empezado a descongelarse, se podrán volver a congelar teniendo en cuenta lo siguiente: En caso de las carnes y los pescados, sólo podrán volverse a congelar si no han permanecido más de un día, en caso de otros productos, tres días, expuestos a una temperatura superior a los  $+3\text{ }^{\circ}\text{C}$ .

De lo contrario, verificar si el aroma, aspecto y color de los alimentos son satisfactorios. Si no se constata ninguna alteración, asar, freír, hervir o preparar con ellos platos cocinados, antes de volver a congelarlos.

En este caso no se deberá agotar al máximo el tiempo de caducidad de los productos.

### Preparación de cubitos de hielo

Figura 14/8

1. Extraer la cubitera de su emplazamiento. Llenar las  $\frac{3}{4}$  partes de la cubitera de hielo con agua. Colocarla en su emplazamiento.
2. Una vez que se han formado los cubitos de hielo, girar repetidas veces las asas de la cubitera hacia la derecha y soltarlas. Los cubitos de hielo caen por sí mismos en el depósito previsto a tal efecto.
3. Retirar los cubitos de hielo del depósito.

## Limpieza de la unidad

Antes de realizar cualquier trabajo de limpieza, extraer el enchufe del aparato de la toma de corriente de la red o desconectar el fusible.

**No utilizar ningún tipo de limpiadora de vapor. El vapor caliente podría dañar las superficies del aparato o su instalación eléctrica. ¡La seguridad eléctrica de su aparato podría resultar seriamente afectada!**

**– ¡Peligro de descargas eléctricas!**

Téngase presente que el agua empleada en la limpieza del aparato no debe penetrar en el cuadro de mandos ni entrar en contacto con la iluminación. A excepción de la junta de la puerta, podrá emplearse agua tibia con algo de detergente desinfectante, como por ejemplo un lavavajillas manual suave. En ningún caso deberán emplearse arenilla, agentes frotadores o limpiadores con ácidos o disolventes químicos.

La junta de la puerta, por su parte, se limpiará sólo con agua clara, secándola bien a continuación.

## Consejos prácticos para ahorrar energía eléctrica

- Emplazar el aparato en una habitación seca y fresca, dotada de una buena ventilación. Recuerde además que el aparato no debe instalarse de forma que reciba directamente los rayos del sol, ni encontrarse *tampoco próximo a un foco activo de calor* tal como cocinas, calefacciones, etc.
- Prestar atención a que las aberturas de ventilación y aireación no estén nunca obstruidas.
- Dejar enfriar los alimentos o bebidas calientes hasta temperatura ambiente antes de introducirlos en el congelador.
- Descongelar los productos congelados colocándolos, por ejemplo en el frigorífico. De este modo se aprovecha el frío acumulado en el alimento para refrigerar los alimentos frescos del frigorífico.
- Al introducir o retirar alimentos del aparato, procurar no mantener abierta la puerta durante demasiado tiempo.

## Advertencias sobre los ruidos de funcionamiento del aparato

### Ruidos de funcionamiento del aparato

Con objeto de mantener constante la temperatura en el interior de su frigorífico, el compresor se conecta de tiempo en tiempo. Esto origina unos ruidos que son perfectamente naturales y se deben a razones técnicas. Tan pronto como el aparato ha alcanzado la temperatura de servicio, la intensidad de estos ruidos disminuye sensiblemente.

Unos ruidos como de **murmillos sordos** son inevitables durante el funcionamiento del compresor. Pueden aumentar brevemente de intensidad al conectarse el motor (compresor) del aparato.

Los **ruidos en forma de gorgoteo** se producen al penetrar el líquido refrigerante en los tubos delgados una vez que ha entrado en funcionamiento el compresor.

Unos breves **ruidos en forma de clic** sólo se escuchan cuando el termostato conecta y desconecta el compresor.

En el caso de aparatos aptos para diversas zonas climáticas, así como en las unidades que incorporan el sistema «No-Frost», puede escucharse una **especie de murmullo o susurro** producido por las corrientes de aire en el interior del aparato.

**En caso de alcanzarse un nivel sonoro excesivamente elevado durante el funcionamiento del frigorífico, ello tal vez tenga una fácil solución.**

**El aparato se encuentra en posición desnivelada**

Verificar la posición del aparato con ayuda de un nivel de burbuja y nivelarlo con los soportes roscados que incorpora o calzándolo.

**En caso de estar el aparato en contacto con muebles u otros aparatos**

Separarlo de los muebles o aparatos con los que estuviera en contacto.

**Los cajones, estantes y soportes oscilan o están agarrotados**

Revisar los elementos afectados. En caso necesario, volverlos a colocar en su posición correcta.

**Las botellas o los recipientes en el aparato entran en contacto mutuo**

Separar algo las botellas y los recipientes.

## Pequeñas averías de fácil solución

**Hay pequeñas anomalías que no suponen necesariamente la existencia de una avería y, por consiguiente, no requieren la intervención del Servicio de Asistencia Técnica. Con frecuencia se trata de pequeñas anomalías fáciles de subsanar. Para evitar una intervención innecesaria del servicio técnico, compruebe si la avería o fallo que usted ha constatado se encuentra recogida en los siguientes consejos y advertencias.**

**De este forma se evitará usted gastos innecesarios, dado que en estos casos, los gastos del técnico no quedan cubiertos por las prestaciones del servicio de garantía.**

**La pantalla (Fig. 2/5) no se ilumina:**

Verificar si llega corriente a la unidad.

Verificar si el enchufe se asienta correctamente en la toma de corriente y si se ha conectado la unidad.

**Cuando la iluminación interior del frigorífico no funciona:**

- La lámpara está fundida: Extraer el enchufe del aparato de la toma de corriente. Retirar la tapa protectora (Fig. 5/a,b,c). Sustituir la lámpara fundida por una nueva de 15 W como máximo y 220 V, (base E14).
- El interruptor de la iluminación (Fig. 5/d) está agarrado. Verificar si se puede mover. En caso negativo, avisar al Servicio de Asistencia Técnica.

**Cuando la pantalla de visualización (Fig. 2/5) destella, pero la señal acústica no suena**

En algún momento anterior se produjo una elevación de la temperatura en el interior del compartimento de congelación a causa de un corte o avería en el suministro de la corriente eléctrica.

Al destellar la pantalla 5, se muestra la temperatura más elevada (calor) registrada en el interior del compartimento de congelación durante una avería.

Tras pulsar la tecla "m", se borra la "temperatura más elevada" que se ha registrado en el interior del congelador y se

vuelve a activar la función de memorización. La pantalla 5 pasa a señalar la temperatura actual del frigorífico, sin destellar. Si la pantalla continúa destellando, la temperatura en el interior del compartimento de congelación sigue siendo demasiado elevada.

Si la temperatura indicada es superior a los +3 °C, hay que controlar el estado de los alimentos congelados.

Verificar si el aroma, aspecto y color de los alimentos son satisfactorios. Si no se constata ninguna alteración, asar, freír, hervir o preparar con ellos platos cocinados, antes de volver a congelarlos.

En este caso no se deberá agotar al máximo el tiempo de caducidad de los productos.

**Cuando, tras largo funcionamiento del congelador, la pantalla de visualización (Fig. 2/5) destella y la alarma acústica suena**

Avería. ¡La temperatura en el interior del congelador es demasiado elevada! En la pantalla de visualización se muestra la temperatura actual del compartimento de congelación.

Para desactivar la alarma acústica, pulsar la tecla .

Possible causa:

- La rejilla de ventilación emplazada en la parte superior o en el zócalo del aparato está obstruida.
- La puerta del compartimento de congelación no está bien cerrada.
- Se han introducido alimentos fresco en el compartimento de congelación sin activar la función de congelación ultrarrápida.
- Se ha introducido una cantidad excesiva de alimentos frescos en el congelador
- La temperatura del entorno es excesivamente elevada.

Tras subsanar la causa de la avería, pulsar la tecla «m»; la pantalla de visualización deja de destellar una vez que el compartimento de congelación ha alcanzado su temperatura de funcionamiento.

## Pequeñas averías de fácil solución

**Cuando la puerta del compartimento de congelación ha permanecido abierta durante un tiempo prolongado y en el interior del compartimento de congelación no se alcanza la temperatura seleccionada,**

podría ser que en el evaporador se hubiera acumulado una cantidad tal de escarcha o hielo que la función de descongelación automática ya no es capaz de eliminar. En este caso hay que retirar los alimentos congelados del compartimento de congelación y guardarlos, envueltos en varias capas de papel de periódico o en una manta, en un lugar lo más frío posible. Desconectar el aparato. Dejar abierta la puerta del congelador. Al cabo de unas doce horas, la escarcha acumulada en el evaporador se ha descongelado. Conectar el aparato a la red eléctrica e introducir los alimentos congelados en el compartimento de congelación.

Si la avería persistiera y no se pudiera subsanar en función de los consejos y advertencias anteriores, deberá avisarse al Servicio de Asistencia Técnica.

No abra las puertas del aparato inútilmente, a fin de evitar al máximo las pérdidas de frío.

No proseguir con los intentos de reparar por sí mismo el aparato. Muy particularmente no deberá tocarse la instalación eléctrica del mismo.

## Servicio de Asistencia Técnica

### Placa de características

Figura 16

En caso de solicitar la intervención del Servicio de Asistencia Técnica, no olvide indicar el número de producto (E-Nr.) y el de fabricación (FD-Nr.) de su unidad.

Ambos números se encuentran en La placa de características se encuentra en la parte izquierda del interior.

El número de teléfono del Servicio de Asistencia Técnica figura en la correspondiente guía telefónica o en el Directorio del Servicio de Asistencia Técnica.

## Índice

	Pág.		Pág.
<b>Indicações sobre Reciclagem</b>	81	<b>Arrumação dos Alimentos</b>	88
Reciclagem do aparelho antigo	81	O que ter em atenção na arrumação	88
Reciclagem da embalagem do novo aparelho	81	Exemplo de arrumação	88
		Alteração da disposição interior	88-89
<b>Indicações sobre Segurança</b>	82	<b>Congelação e conservação de alimentos e preparação de gelo</b>	89
		O que ter em atenção na compra dos alimentos congelados	89
<b>Instalação do Aparelho</b>	83	Congelação de alimentos	89
<i>Temperatura ambiente</i>	83	Embalar os alimentos	90
Local de instalação	83	Capacidade de congelação	90
Instalação	83	Supercongelação	90
Ligação eléctrica	83	Prazo de conservação	90-91
Ventilação	83	Descongelação de alimentos	91
Depois do transporte ...	83	Preparação de gelo	91
Mudança do sentido de abertura da porta	83		
<b>Familiarização com o Aparelho</b>	84	<b>Limpeza</b>	91
Determinações	84		
Panorâmica geral	84	<b>Conselhos para poupar energia</b>	92
Funcionamento dos elementos de ligação e controlo	85-86	<b>Ruídos de funcionamento</b>	92
<b>Ligar, desligar</b>	86	<b>Eliminação de pequenas anomalias</b>	93
Ligar o aparelho	86		
Regulação da temperatura	86-87	<b>Assistência Técnica</b>	94
Desligar o aparelho	87	Chapa de características	94
Desactivar o aparelho	87		

## Indicações sobre Reciclagem

### Reciclagem do Aparelho antigo

**Importante, se o seu aparelho novo for substituir um antigo.**

Os aparelhos fora de uso devem ser, de imediato, inutilizados. Desligar a ficha da tomada e cortar o cabo de alimentação. No caso de aparelhos com fechos de trinco ou de ferrolho, estes devem também ser inutilizados, evitando-se, assim, que qualquer criança, por brincadeira, possa ficar presa lá dentro, correndo perigo de morte.

Os aparelhos de frio contêm elemento refrigerador e gases, que requerem um reciclagem especializada. Contêm, ainda, substâncias valiosas, que podem ser conduzidas para reutilização. Informe-se junto de dos Serviços Municipalizados da sua área de residência ou de um Agente Especializado. Tenha cuidado para que as tubagens do seu frigorífico não sofram qualquer dano durante o transporte até ao centro de reciclagem.

### Reciclagem da Embalagem do novo Aparelho

Todos os materiais utilizados na embalagem são compatíveis com o meio ambiente e reutilizáveis. As cartonagens são constituídas por 80 a 100 % de papel velho. As peças de madeira não sofreram qualquer tratamento químico.

As películas são de polietileno (PE), as cintas de polipropileno (PP) e as peças almofadadas não contêm CFC's e são de poliestirol esponjoso (PS). Estes materiais são hidrocarbonetos puros recicláveis.

Através da separação e reutilização podem-se poupar matérias primas e reduzir o volume de lixo.

Informe-se junto dos Serviços Municipais sobre a localização de centros de reciclagem de aparelhos usados. Contribua, assim, para uma reciclagem não poluente e para a reutilização de materiais.

## Indicações sobre Segurança

Antes de pôr em funcionamento o seu novo aparelho, leia atentamente as respectivas *instruções de serviço e de montagem*. Delas constam indicações importantes sobre instalação, uso e manutenção do aparelho.

Guarde em lugar seguro as instruções de serviço e de montagem, para a eventualidade *do aparelho conhecer outro possuidor*.

O fabricante não se responsabiliza, se não forem respeitadas as indicações e avisos constantes das instruções de serviço.

- Nunca utilize aparelhos de limpeza a vapor, para limpar ou descongelar o aparelho. O vapor pode atingir um elemento condutor de tensão e provocar um curto-circuito ou um choque eléctrico.
- Não utilizar aparelhos eléctricos dentro do frigorífico.
- Não pôr a funcionar um aparelho danificado. Em caso de dúvida, consulte o seu fornecedor.
- Instalar e ligar o aparelho de acordo com as respectivas instruções de montagem. Os valores da ligação eléctrica da rede têm que coincidir com as indicações da chapa de características.
- A segurança eléctrica do aparelho só é garantida, se o sistema doméstico de protecção de terra estiver instalado, segundo as normas.
- Em caso de anomalia, bem como para manutenção ou limpeza, o aparelho deve ser desligado da corrente eléctrica. Desligar a ficha da tomada ou os fusíveis. Puxar sempre pela ficha e nunca pelo cabo.
- As reparações só devem ser efectuadas por pessoal especializado. Reparações mal efectuadas podem acarretar perigos vários para o utilizador.
- Frascos com álcool de elevada percentagem só devem ser guardados no aparelho, se hermeticamente fechados e em posição vertical. Produtos com gás propulsor combustível (p. ex. natas em

lata ou outros sprays) e, ainda, substâncias explosivas não devem ser guardadas no aparelho – *Perigo de explosão!*

- Não danificar as peças do circuito de frio, por exemplo, através da perfuração dos canais do elemento refrigerador do evaporador com objectos pontiagudos, através da ruptura das tubagens, da raspagem do revestimento de superfície do aparelho, etc.
- As grelhas de ventilação não devem estar tapadas nem obstruídas.
- Rodapé, gavetas, portas, etc. não devem ser utilizados como apoio.
- Não deixar que as crianças brinquem com o aparelho, por ex. sentarem-se nas gavetas ou *dependurarem-se na porta*.
- Nos aparelhos com fechadura, mantenha a respectiva chave fora do alcance das crianças.
- Não levar imediatamente à boca bocados de gelo ou cubos de gelo. (Perigo de queimaduras, devido a temperatura muito baixa).
- Não guardar no congelador líquidos em garrafas ou latas, sobretudo bebidas gaseificadas. As garrafas e as latas rebentam.
- Não tocar nos alimentos congelados com as mãos molhadas. As mãos podem congelar e ficar agarradas aos alimentos.

## Instalação do aparelho

### Ter atenção à temperatura ambiente

Dependente da «classe climática» (Ver chapa de características), o aparelho pode funcionar com as seguintes temperaturas ambiente: (A chapa de características encontra-se no lado superior esquerdo da zona de refrigeração Fig. 16).

Classe climática	Temperatura ambiente de ... até
SN	+10 °C até 32 °C
N	+16 °C até 32 °C
ST	+18 °C até 38 °C
T	+18 °C até 43 °C

Se a temperatura ambiente baixar para um valor inferior ao limite mínimo de temperatura ambiente, ficará demasiado frio na zona de refrigeração e, se ultrapassar os limites máximos, ficará demasiado quente no congelador.

No caso de temperaturas ambiente inferiores a +2 °C, poderão surgir anomalias no sistema automático de descongelação.

### Local

O aparelho deve ser instalado em local seco e arejado. Este local não deve estar exposto à acção directa dos raios solares nem próximo de fontes de calor, como um fogão, irradiadores de calor, etc. Se for inevitável a instalação junto de uma fonte de calor, deverá, então, utilizar uma placa isoladora adequada, ou manter as seguintes distâncias mínimas em relação à fonte de calor.

Relativamente a fogões eléctricos 3 cm  
Relativamente a fogões a óleo ou a carvão 30 cm

No caso de instalação junto de um outro aparelho de frio ou de congelação, deverá ser observada uma distância lateral mínima de 2 cm, para evitar a formação de condensação.

### Instalação

O aparelho deve ficar bem firme e alinhado. As irregularidades do chão podem ser compensadas à frente com os pés roscados

### Ligação eléctrica

Ligar o aparelho apenas à corrente alterna 220–240 V/50 Hz, através de uma tomada com protecção de terra e instalada segundo as normas. Esta tomada deve estar protegida com um fusível de 10 A ou superior.

No caso de aparelhos para **países fora da Europa**, é imprescindível verificar, se a tensão e o tipo de corrente, indicadas na chapa de características, correspondem aos valores da rede eléctrica da sua habitação. A chapa de características encontra-se no lado superior esquerdo da zona de refrigeração (Fig. 16).

A substituição eventualmente necessária dos cabos de ligação só deve ser efectuada por um técnico especializado.

**Aviso! O aparelho não pode, de forma alguma, ser ligado a uma «ficha electrónica de poupança de energia» (p.ex. Sava Plug, Ecoboy) ou a um ondulator que transforme a corrente contínua em corrente alterna de 230 V.**

### Ventilação

Fig. 4

O ar aquecido na parede traseira do aparelho tem que poder sair livremente. De contrário, a máquina de frio fica sujeita a maior esforço, o que aumenta o consumo de energia. Nunca tapar nem obstruir, por isso, as grelhas de ventilação.

### Depois do transporte ...

aparelho pode funcionar de imediato.

### Alteração do sentido de abertura da porta

Proceder de acordo com a sequência dos números da Fig. 17.

## Familiarização com o aparelho

### Determinações

O aparelho destina-se à refrigeração e congelação de alimentos e à preparação de gelo.

O aparelho foi concebido para utilização doméstica.

No caso de utilização industrial, devem ser observadas as regulamentações em vigor para este sector.

O aparelho corresponde à regulamentação sobre acidentes em sistemas de frio (VBG 20).

O aparelho corresponde, ainda, às normas de segurança para aparelhos eléctricos.

O circuito de frio foi testado quanto a estanquidade.

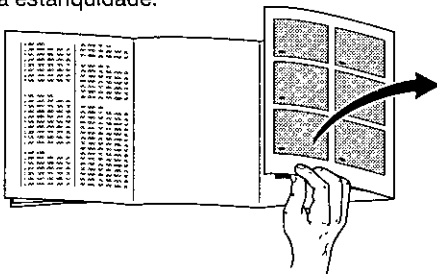

Antes de iniciar a leitura destas instruções, desdobre as últimas páginas com ilustrações.

As instruções de serviço aplicam-se a vários modelos, pelo que são possíveis diferenças de pormenor nas ilustrações.

\* Não existente em todos os modelos

### Panorâmica geral

Fig. 1

- 1-7 Painel de comandos
- 8 Cuvete para gelo
- 9 Gaveta de congelação rápida
- \*10 Prateleira
- 11 Gaveta de frio intensivo
- 12 Selector de temperatura para a zona de refrigeração
- 13 Prateleira
- 14 Gaveta para copos de iogurte
- 15 Iluminação interior
- 16 Prateleira para garrafas
- 17 Regulador de humidade para a gaveta de fruta e legumes
- 18 Tampa móvel (Gaveta para fruta e legumes)
- 19 Gaveta para fruta e legumes
- 20 Gaveta para produtos congelados
- 21 Prateleira
- \*22 Compartimento para queijo e manteiga
- \*23 Prateleira para latas pequenas e bisnagas
- \*24 Prateleira para garrafas pequenas
- 25 Suporte para ovos
- 26 Prateleira
- 27 Prateleira para garrafas grandes, pacotes de leite, etc.
- 28 Vedante da porta
- A Zona de congelação
- B Zona de refrigeração

Graças ao sistema Nofrost, totalmente automático, não há formação de gelo nas zonas de refrigeração e de congelação, Não é necessário, por isso, descongelar o aparelho.

#### Funcionamento:

Os alimentos na zona de refrigeração ou na de congelação são refrigerados ou congelados através do ar frio. Um evaporador, integrado no sistema Nofrost, arrefece o ar dentro do aparelho. O ar frio é posto em circulação por intermédio de uma turbina. A humidade existente no ar precipita-se no evaporador. Se necessário, o evaporador descongela automaticamente. A água proveniente da descongelação é encaminhada para a máquina de frio e, aí, evaporada. As zonas de refrigeração e de congelação, mantêm-se, assim, sem gelo.

## Familiarização com o aparelho

### Funcionamento dos elementos de ligação e controlo

Fig. 2 Painel de Comandos

#### 1 Tecla

Interruptor principal que serve para ligar e desligar totalmente o aparelho

#### 2 Tecla «super»

Serve para ligar e desligar a supercongelação.

O início do funcionamento é assinalado pela indicação **2a** «super». A supercongelação serve para congelar grande quantidade de alimentos frescos e deve ser activada **24 horas antes da colocação** de alimentos frescos no aparelho.

Depois da activação, a máquina de frio trabalha continuamente e na zona de congelação obtém-se uma temperatura muito baixa.

A supercongelação desliga **automaticamente** cerca de 50 horas depois de ter sido activada.

#### 3 Tecla m (memória)

Se a indicação 5 estiver a piscar, é indicada a "temperatura mais quente", verificada na zona de congelação, durante uma anomalia. Depois de premir a tecla "m", a "temperatura mais quente" é apagada e é de novo, activada a função de memória. Na indicação 5 aparece, então, a temperatura actual da zona de refrigeração, sem estar a piscar. Se a indicação continuar a piscar, isso significa que continua a estar muito quente na zona de congelação.

#### 4 Tecla

Serve para desligar o aviso acústico.

O aviso acústico dispara automaticamente, se a temperatura for muito elevada na zona de congelação, portanto, se os alimentos correrem o risco de se deteriorarem. (Simultaneamente, a indicação **5** está a piscar).

O aviso acústico pode disparar, sem

qualquer perigo para os alimentos, nas seguintes situações

- Quando o aparelho começa a funcionar
- Quando se colocam alimentos frescos
- Se a porta do congelador estiver aberta durante muito tempo.

Depois de desligado o som de aviso, o «aviso acústico» fica automaticamente pronto a funcionar de novo, quando o congelador atingir, novamente, a sua temperatura de funcionamento

#### 5 Indicação de multifunções

Indica várias temperaturas.

##### a) Temperatura actual na zona de refrigeração

Sem premir qualquer tecla, é indicada a temperatura da zona de refrigeração nesse momento.

##### b) Temperatura muito elevada na zona de congelação

Se a indicação 5 estiver a piscar, é indicada a "temperatura mais quente", verificada na zona de congelação, durante uma anomalia. Depois de premir a tecla "m", a "temperatura mais quente" é apagada e é de novo, activada a função de memória. Na indicação 5 aparece, então, a temperatura actual da zona de refrigeração, sem estar a piscar. Se a indicação continuar a piscar, isso significa que continua a estar muito quente na zona de congelação.

##### c) Temperatura actual na zona de congelação

Depois de premir a **tecla 7 «Freezer»**, é indicada, durante 5 seg., a temperatura actual na zona de refrigeração. A indicação comuta, depois, automaticamente, para a temperatura actual na zona de refrigeração.

##### d) Temperatura regulada para a zona de congelação

Depois de premir a **tecla 6 **, é indicada, durante 5 seg., a temperatura regulada.

A indicação comuta, depois, automaticamente, para a temperatura actual na zona de refrigeração.

## Familiarização com o aparelho

### 6 Tecla $\diamond$ de regulação da temperatura na zona de congelação.

(A temperatura na zona de congelação é regulável entre  $-18\text{ }^{\circ}\text{C}$  e  $-26\text{ }^{\circ}\text{C}$ .)

Premir a tecla  $\diamond$

A temperatura regulada é apresentada, durante 5 seg., na indicação 5.

Premir repetidamente ou manter premida a tecla de regulação até que seja indicada a temperatura pretendida.

(A temperatura a regular é indicada em sequência de  $-18\text{ }^{\circ}\text{C}$  até  $-26\text{ }^{\circ}\text{C}$ . Depois de  $-26\text{ }^{\circ}\text{C}$  volta a aparecer  $-18\text{ }^{\circ}\text{C}$ .)

### 7 Tecla «Freezer»

Serve para mostrar a temperatura actual na zona de congelação na indicação 5 (ver descrição sobre a indicação 5c).

### 11 Selector de temperatura para a zona de refrigeração

Fig. ③/12

Para regulação da temperatura, rodar o selector de temperatura sobre o valor pretendido.

Posição 1 significa temperatura mais alta

Posição 5 significa temperatura mais baixa

Recomendamos a regulação numa temperatura média (Posição «3»).

A temperatura actual na zona de refrigeração aparecerá na indicação (Fig. ②/5) (sem piscar).

## Ligação e selecção de temperatura

Fig. ②

- Ligar a ficha à tomada.
- **Premir o interruptor principal 1**  
Ouve-se o aviso acústico, a indicação 5 fica a piscar.
- **Premir a tecla 4  $\diamond$**   
– o aviso acústico deixa de se ouvir.
- **Premir a tecla «m» 3**  
(deste modo, fica activada a função de memória)
- **Regulação da temperatura para a zona de congelação**  
Para isso, premir, a tecla  $\diamond$  6 – na indicação 5 aparecerá, então, durante 5 seg., a temperatura regulada.  
Premir a tecla várias vezes até que seja indicada a temperatura pretendida (Progressão sequencial, após  $-26\text{ }^{\circ}\text{C}$  volta a aparecer  $-18\text{ }^{\circ}\text{C}$ ).  
Recomendamos uma regulação para  $-18\text{ }^{\circ}\text{C}$ .
- **Regulação da temperatura para a zona de refrigeração**  
Abrir a porta da zona de refrigeração (a iluminação interior acende-se)  
Posicionar primeiro o selector (Fig. ③/12) num valor médio, por ex. 3.
- Depois da zona de congelação ter atingido a temperatura de funcionamento, a indicação 5 deixa de piscar e apresenta agora a temperatura actual da zona de refrigeração. A temperatura na zona de refrigeração altera-se muito lentamente, em função da carga do frigorífico.  
Recomendamos a regulação do selector de temperatura, de modo que a indicação 5 apresente, a longo prazo, temperaturas à volta dos  $6\text{ }^{\circ}\text{C}$ . Qualquer correcção à temperatura regulada terá, também, efeito apenas lentamente.

## Ligação e selecção de temperatura

Para obter temperaturas mais baixas na zona de refrigeração, posicionar o respectivo regulador de temperatura em "3" e, adicionalmente, regular uma temperatura inferior a -18°C para a zona de congelação.

### Notas

- A temperatura na zona de refrigeração pode variar devido:
  - à abertura frequente da porta do aparelho
  - à colocação de grande quantidade de alimentos frescos na zona de refrigeração e na zona de congelação
  - a alterações na temperatura ambiente
  - a alteração da regulação do selector de temperatura para a zona de congelação ou devido à activação da supercongelação.
- **As áreas de topo no exterior do aparelho podem aquecer parcialmente, o que impede a formação de condensação na zona do vedante da porta.**
- Se, depois de fechar a porta do congelador, não a puder abrir de imediato, aguarde dois ou três minutos até que seja compensada o vácuo, entretanto formado.

## Desligar e desactivar o aparelho

### Desligar

Premir o interruptor principal Fig. ②/1, para desligar o aparelho.

### Desactivar o aparelho

Se o aparelho não for utilizado durante um período longo de tempo:

Premir o interruptor principal Fig. ②/1, limpe o aparelho e deixe as portas abertas.

## Arrumação dos alimentos

### Ao arrumar os alimentos, tenha o seguinte em atenção

- Alimentos e bebidas quentes devem arrefecer, antes de serem arrumados no frigorífico.
- Arrumar os alimentos se possível embalados ou bem tapados. Deste modo, os alimentos não só conservam o aroma, a cor, a humidade e a frescura, como se evita também a transmissão de sabores. Desembalados apenas devem ser guardados legumes e frutas dentro da respectiva gaveta.
- Óleo e gordura não devem entrar em contacto com as peças de plástico do aparelho nem com o vedante da porta, pois estes podem tornar-se porosos.
- Não guardar no aparelho produtos explosivos. Álcool de elevada percentagem só deve ser guardado em recipiente hermeticamente fechado e em posição vertical – **Perigo de explosão!**
- Garrafas com líquidos que possam congelar não devem ser guardadas no congelador. As garrafas rebentam ao congelar.

\* Não existente em todos os modelos

### Exemplos de arrumação

Fig. 1

#### Zona de congelação (A)

Na **cuvete (8)** preparar e conservar gelo.

Na **gaveta de congelação rápida (9)** congelar e conservar alimentos.

Na **prateleira\*** e na **base do congelador** conservar alimentos.

Nas **prateleiras (20)** pequenas porções de alimentos e bebidas com elevado teor de álcool.

#### Na zona de refrigeração (B)

Na **gaveta (14)** queijo, salsichas, iogurte.

Nas **prateleiras (13)** de cima para baixo, artigos de pastelaria, comida pronta, laticínios.

Na **prateleira (16)** garrafas.

Na **gaveta de legumes (19)** legumes, fruta, salada.

Na **prateleira (24)** pequenos frascos, latas.

\*No **compartimento (22)** queijo e manteiga.

No **suporte para ovos (25)** ovos.

Na **prateleira para garrafas (27)** garrafas grandes.

### O equipamento interior

#### Gaveta de frio intensivo (Fig. 5/11)

Puxando a base da gaveta para a frente, a tampa abre automaticamente.

Na zona de frio intensivo predominam temperaturas mais baixas do que na zona de refrigeração normal. Ideal para a conservação de alimentos sensíveis, como peixe, carne e salsichas.

**A tampa móvel sobre a gaveta dos legumes (Fig. 6/18)** permite um acesso fácil aos alimentos, sem necessidade de retirar a gaveta para fora.

## Arrumação dos alimentos

### Regulador de temperatura e humidade para a gaveta dos legumes (Fig. 6/17)

Para conservação a longo prazo de legumes, saladas e fruta, deslocar o regulador totalmente para a esquerda – a abertura de ventilação fica aberta – **A temperatura fica mais baixa.**

Para conservação a curto prazo, deslocar o regulador para a direita. A abertura de ventilação fica fechada – A humidade é elevada – **A temperatura é mais elevada.**

As prateleiras na zona de refrigeração podem ser mudadas de lugar, com a porta aberta a 90°. Para retirar as prateleiras, puxá-las para fora, baixá-las ligeiramente, retirá-las e, depois, colocá-las no local pretendido (Fig. 7).

### Prateleira para garrafas (Fig. 8/16)

Nas cavidades especiais as garrafas podem ser arrumadas e empilhadas (Fig. 8).

A parte inferior da prateleira para garrafas é lisa. Se o espaço for necessário para outros alimentos, a prateleira pode ser virada (Fig. 9). Para arrumação de alimentos mais altos, a metade da frente da prateleira para garrafas pode ser deslocada para cima da outra metade (Fig. 10).

Todas as prateleiras e recipientes da porta podem ser retirados, para limpeza.

Para os retirar, basta elevá-los um pouco (Fig. 11).

### Gaveta para iogurtes (Fig. 12/14)

Esta gaveta pode ser removida, para colocar ou retirar alimentos, bastando, para isso, elevá-la ligeiramente.

### Suporte para garrafas (Fig. 13)

O suporte para garrafas evita que estas possam tombar com o abrir e fechar da porta.

## Congelação e conservação

### Quando comprar alimentos ultracongelados, tenha em atenção o seguinte:

- Quando comprar alimentos congelados, verifique a embalagem, pois esta não deve estar danificada.
- A data de validade não deve estar ultrapassada.
- A temperatura indicada na arca da loja deve ser de  $-18\text{ }^{\circ}\text{C}$  ou inferior.
- Deixar para o fim a compra de congelados, que devem ser embrulhados em papel de jornal ou colocados num saco térmico e transportados de imediato para casa. Em casa, arrumar imediatamente os congelados no congelador.

## Congelação de alimentos

Quando congelar alimentos, utilize sempre alimentos bem frescos.

### Alimentos adequados para congelação:

Produtos derivados de carne e de charcutaria, aves e caça, peixe, legumes, ervas aromáticas, fruta, produtos de pastelaria, pizzas, comida pronta, restos de refeições, gemas de ovo e claras de ovo.

### Alimentos não adequados para congelação:

Ovos inteiros com casca, natas azedas e maionese, saladas de folha, rábanos e cebolas.

### Branqueamento de legumes e fruta

Para que conservem a cor, o aroma, o sabor e a vitamina «C», os legumes e a fruta devem ser branqueados, antes da sua congelação. (No processo de branqueamento, os legumes e a fruta são mergulhados brevemente em água a ferver. – Em qualquer livraria, encontrará literatura sobre congelação, onde vem também descrito o processo de branqueamento).

## Congelação e conservação

### Como embalar os alimentos:

Embarcar os alimentos em porções adequadas ao tamanho da sua família. As porções para legumes e fruta não devem ser superiores a 1 kg e, para carne, a 2,5 kg. Alimentos em porções mais pequenas congelam mais rapidamente, mantendo a sua qualidade, depois de descongelados e confeccionados.

Embarcar hermeticamente os alimentos para que não sequem nem percam o sabor.

#### Produtos próprios para embalagem:

Películas de plástico, mangas de polietileno, folhas de alumínio. Caixas próprias para congelação. Estes produtos encontram-se à venda no comércio da especialidade.

#### Produtos não adequados para embalagem:

Papel de embrulho, papel de pergaminho, celofane, sacos para lixo e sacos de compras usados.

Introduzir os alimentos na embalagem, retirar totalmente o ar e fechar a embalagem hermeticamente.

#### Para fechar as embalagens são indicados:

Elásticos, clips de plástico, cintas, fitas autocolantes resistentes à temperatura ou produtos similares. Sacos e mangas de polietileno podem ser fechados com um aparelho próprio para esse efeito.

**Antes de colocar os alimentos no congelador, deve identificar e datar as embalagens.**

### Capacidade máxima de congelação

Os alimentos devem, se possível, congelar rapidamente até ao seu núcleo. Só assim, conservam as vitaminas, os nutrientes, o aspecto e o sabor. Não ultrapassar, por isso, a capacidade máxima do seu aparelho.

Num período de 24 horas, poderá congelar, de uma só vez, no máx;

KSU 2720 IE 3.5 kg

KSU 3020 IE 3.5 kg

KSU 3320 IE 4.5 kg

KSU 3620 IE 4 kg

KSU 3920 IE 5.5 kg

KSU 4320 IE 5.5 kg

na gaveta de congelação rápida (Fig. 1/9).

Os alimentos a congelar devem ser colocados a toda a largura da base da gaveta de congelação.

Tenha cuidado para que os alimentos já congelados não fiquem em contacto com os alimentos frescos. Se necessário, empilhar os alimentos já congelados.

Alimentos e bebidas quentes devem arrefecer à temperatura ambiente, antes de serem arrumados no congelador.

### Supercongelação

Se já existirem alimentos no congelador, deverá activar a supercongelação, antes de colocar os alimentos frescos no congelador. Em geral, são suficientes 4 a 6 horas antes. Se tiver que utilizar a capacidade máxima de congelação, são necessárias 24 horas. Menores quantidades de alimentos (até 1 kg) podem ser congeladas, sem necessidade de activação prévia da supercongelação. Para activação da supercongelação, basta premir a respectiva tecla (Fig. 2/2).

A indicação «super» mostra que o sistema de supercongelação está a funcionar. A máquina de frio trabalha agora continuamente e, na zona de congelação, é atingida uma temperatura muito baixa. A supercongelação desliga automaticamente cerca de 50 horas, depois de ter sido activada.

### Prazo de conservação

Para que os alimentos congelados não percam qualidade, o seu prazo de conservação não deve ser ultrapassado.

## Congelação e conservação

A uma temperatura de  $-18^{\circ}\text{C}$  podem conservar-se, até 4 meses, peixe, salsichas, refeições prontas e produtos de pastelaria; queijo, aves e carne até 6 meses; legumes e fruta até 8 meses.

## Descongelação de alimentos

Em função do tipo de alimentos e da sua utilização final, poderá escolher entre as seguintes possibilidades:

À temperatura ambiente  
no frigorífico  
no forno eléctrico  
com/sem ventilação de ar quente  
no micro-ondas

Alimentos já congelados ou que iniciaram a descongelação podem de novo ser congelados, se a temperatura não tiver subido a mais de  $+3^{\circ}\text{C}$  durante mais de um dia para carne e peixe e, mais de três dias, para outros alimentos.

De contrário, e se não houver alteração de sabor, cheiro e aspecto, os alimentos podem ser cozinhados e, de novo, congelados.

Neste caso, não utilizar o prazo máximo de conservação.

## Preparação de gelo

Fig. 14/8

1. Retirar a cuvete, enchê-la com  $\frac{3}{4}$  de água e voltar a colocá-la no congelador.
2. Para retirar mais facilmente os cubos de gelo, torcer as pegas da cuvete várias vezes para a direita.  
Os cubos de gelo soltam-se e caem dentro da caixa de reserva.
3. Os cubos de gelo, quando necessários, podem ser retirados da caixa de reserva.

## Limpeza

Antes de iniciar a limpeza, desligar a ficha da tomada ou os fusíveis.

**Nunca utilizar um aparelho de limpeza a vapor, para limpar o frigorífico. O vapor quente pode danificar as superfícies ou a parte eléctrica do aparelho – perigo de choque eléctrico!**

A água da limpeza não se deve infiltrar no painel de comandos ou na iluminação. Para limpar todo o aparelho, excepto o vedante da porta, poderá utilizar água morna com um detergente suave, ligeiramente desinfectante, por ex. detergente de lavagem manual da loiça. Não utilizar produtos de limpeza, que possam conter substâncias abrasivas ou ácidas, nem diluentes químicos.

O vedante da porta deve ser lavado apenas com água simples e, depois, bem seco.

## Conselhos para poupar energia

- Instalar o aparelho em local bem arejado, protegido da acção directa dos raios solares e afastado de qualquer fonte de calor (aquecedores, etc.).
- As aberturas de ventilação devem manter-se desobstruídas.
- Os alimentos e bebidas quentes devem arrefecer, antes de serem guardados no aparelho.
- Para descongelar alimentos, colocar estes no frigorífico. O frio libertado dos alimentos congelados é, assim, aproveitado para refrigerar os alimentos no frigorífico.
- Para introduzir ou retirar alimentos, manter as portas abertas o mínimo tempo possível.

## Indicações sobre ruídos de funcionamento

### Ruídos de funcionamento

Para manter constante a temperatura seleccionada, o seu aparelho liga e desliga, de vez em quando, o compressor. Os ruídos daí resultantes são condicionados pelo funcionamento do aparelho. Eles diminuem automaticamente, logo que o aparelho tenha atingido a temperatura de funcionamento.

O **zumbido** é provocado pelo motor (compressor) e pode, por breves instantes, ser mais intenso, quando o motor liga.

O **murmurejar ou zunido** é provocado pelo elemento gerador de frio que passa através dos tubos.

O «**clac**» ouve-se, sempre que o termostato liga ou desliga o motor.

No caso de um aparelho com várias zonas ou aparelho NoFrost, pode ouvir-se um **ligeiro sussurro** provocado pela corrente de ar dentro do aparelho.

**Se os ruídos provocados pelo funcionamento do aparelho forem muito intensos, isso pode ser devido a pormenores de importância mínima, facilmente solucionáveis.**

#### O aparelho está desnivelado

Alinhe o aparelho com a ajuda de um nível de bolha de ar. Utilize os pés ajustáveis ou coloque qualquer coisa sob eles.

#### O aparelho está encostado

Afaste o aparelho de móveis ou de outros aparelhos próximos.

#### Gavetas, cestos ou prateleiras abanam ou estão presos noutros componentes.

Verifique os componentes salientes e volte a colocá-los devidamente.

**Garrafas ou outros recipientes tocam-se**  
Separe-os, para que não se toquem.

## Eliminação de pequenas anomalias

**Nem todas as anomalias são casos para a Assistência Técnica. Muitas vezes, trata-se de uma pequena anomalia. Por isso, antes de chamar a Assistência Técnica, verifique, se, seguindo as seguintes indicações, consegue eliminar a anomalia:**

**Nestes casos, mesmo durante o período de garantia, o cliente tem que suportar os custos de deslocação do técnico.**

**Se a indicação Fig. ②/5 não estiver iluminada**

Verifique se há corrente, se a ficha está bem ligada à tomada e se o aparelho está ligado.

**Se a iluminação da zona de refrigeração não funcionar:**

- A lâmpada incandescente está fundida.  
Desligar a ficha da tomada, retirar a tampa (Fig. 15/a,b,c) e substituir a lâmpada  
- máx. 15 W 220 V, casquilho E14.
- O interruptor (Fig. 15/d) está encravado.  
Verifique, se este se move. Se não, peça a intervenção da Assistência Técnica.

**Se a indicação Fig. ②/5 estiver a piscar, mas o sinal acústico não soar, isso significa que, anteriormente, devido a uma falha de corrente ou a uma anomalia, a temperatura esteve muito alta no congelador.**

Se a indicação 5 estiver a piscar, é indicada a “temperatura mais quente”, verificada na zona de congelação, durante uma anomalia. Depois de premir a tecla “m”, a “temperatura mais quente” é apagada e é de novo, activada a função de memória. Na indicação 5 aparece, então, a temperatura actual da zona de refrigeração, sem estar a piscar. Se a indicação continuar a piscar, isso significa que continua a estar muito quente na zona de congelação.

Se a indicação apresentar um valor superior a +3 °C, há que verificar a situação dos alimentos congelados.

Se o sabor, o cheiro e o aspecto não tiverem sofrido alteração, deverá cozinhar os alimentos, não importa por que processo, e,

de novo, congelá-los.

Neste caso, não deverá utilizar o prazo máximo de conservação.

**Se, depois de funcionamento prolongado, a indicação Fig. ②/5 estiver a piscar e o aviso acústico soar:**

Anomalia, está demasiado quente dentro do congelador!

Na indicação é apresentada a temperatura actual no congelador.

Para desligar o aviso acústico, premir a tecla .

Causas possíveis da anomalia:

- A abertura de ventilação na parte superior do aparelho ou no rodapé está obstruída,
  - A porta do congelador não está bem fechada,
  - Foram congelados alimentos frescos, sem activação da supercongelação,
  - Foram congelados muitos alimentos frescos de uma só vez,
  - Temperatura ambiente demasiado alta.
- Depois de eliminar a anomalia, premir a tecla «m»; a indicação deixa de piscar, se, na zona de congelação, tiver sido atingida a temperatura de funcionamento.

**Se a porta da zona de congelação esteve muito tempo aberta e, nesta zona, não seja mais atingida a temperatura seleccionada**

Se o evaporador (gerador de frio) tiver tanto gelo que o sistema de descongelação automática não consegue descongelar a quantidade de gelo existente. Neste caso, retirar os alimentos do congelador e colocá-los bem isolados em local fresco. Desligar o aparelho e deixar a porta do congelador aberta. Passadas cerca de 12 horas, está descongelado o gelo no sistema de refrigeração.

Se, apesar destas indicações, não for possível solucionar a anomalia, chame, então, os Serviços Técnicos.

Não abra a porta desnecessariamente, para evitar perdas de frio.

Não faça quaisquer trabalhos no aparelho, especialmente no sistema eléctrico.

## Assistência Técnica

### Chapa de características

Fig. 16

Quando recorrer aos Serviços Técnicos, indique sempre o número de artigo (Nr. E) e o número de fabrico (Nr. FD) do seu aparelho.

Estes dados encontram-se no campo circundado a preto da chapa de características encontra-se no lado superior esquerdo da zona de refrigeração.

A morada e o número de telefone da Assistência Técnica podem ser obtidos no índice de postos de assistência que acompanha o aparelho.

## Inhoud

	Blz.		Blz.
<b>Afvoeren van de verpakking en van uw oude apparaat</b>	96	<b>Levensmiddelen inruimen</b>	103
Afvoeren van het oude apparaat	96	Attentie bij het inruimen	103
Afvoeren van de verpakking van het nieuwe apparaat	96	Een voorbeeld van het inruimen	103
<b>Veiligheidsvoorschriften</b>	97	Indeling van het interieur	103-104
<b>Plaatsen van het apparaat</b>	98	<b>Levensmiddelen invriezen en opslaan, ijsblokjes maken</b>	104
Omgevingstemperatuur	98	Attentie bij het inkopen van diepvriesproducten	104
De juiste plaats	98	Levensmiddelen zelf invriezen	104
Plaatsen van het apparaat	98	Verpakken van levensmiddelen	105
Elektrische aansluiting	98	Invriescapaciteit	105
Beluchting	98	Supervriezen	105
Na het transport ...	98	Bewaartijden	105-106
Verwisselen van de deurophanging	98	Ontdooien van diepvrieswaren	106
<b>Kennismaking met het apparaat</b>	99	Ijsblokjes maken	106
Bepalingen	99	<b>Schoonmaken</b>	106
Overzicht	99	<b>Tips om energie te besparen</b>	107
De functie van de schakelen controle-elementen	100-101	<b>Bedrijfsgeluiden</b>	107
<b>Inschakelen, uitschakelen</b>	101	<b>Kleine storingen zelf verhelpen</b>	108-109
Inschakelen van het apparaat	101	<b>Servicedienst</b>	109
Instellen van de temperatuur	101-102	Typeplaatje	109
Uitschakelen van het apparaat	102		
Buiten werking stellen van het apparaat	102		

## Afvoeren van de verpakking en van uw oude apparaat

### Afvoeren van het oude apparaat

**Attentie a.u.b. als u uw oude apparaat door een nieuw vervangt.**

Afgedankte apparaten onmiddellijk onbruikbaar maken: stekker uit het stopcontact trekken en de aansluitkabel doorknippen. Het deurslot verwijderen of kapot maken. Hiermee voorkomt u dat kinderen zichzelf tijdens het spelen in het apparaat opsluiten en in levensgevaar geraten.

Koel- en diepvriesapparaten bevatten koelmiddelen en isolatiegassen die zorgvuldig moeten worden afgevoerd. Bovendien bevatten deze apparaten waardevolle stoffen die na bewerking opnieuw gebruikt kunnen worden. Vraag daarom bij het wegdoen van uw oude apparaat advies aan de gemeentelijke reinigingsdienst. Met het oog op een doelmatige en milieuvriendelijke afvoer mogen de leidingen van het koelcircuit tot het moment van transport niet beschadigd worden.

### Afvoeren van de verpakking van het nieuwe apparaat

Voor de verpakking wordt gebruik gemaakt van materialen die het milieu kan verdragen en die geschikt zijn voor hergebruik. Het karton bestaat voor 80 % tot 100 % uit oudpapier. Hout is niet chemisch behandeld.

Het foliemateriaal is gemaakt van polyetheen (PE), de banden van polypropreen (PP) en het CFK-vrije opvulmateriaal van geschuimd polystyreen (PS). Deze materialen zijn zuivere koolwaterstofverbindingen en dus te recyclen.

Door het bewerken en het hergebruik kan op grondstoffen bespaard worden, waardoor de hoeveelheid afval vermindert.

U kunt bij de reinigingsdienst in uw gemeente informeren hoe u uw oude apparaat en het verpakkingsmateriaal van het nieuwe apparaat kunt (laten) afvoeren voor een milieuvriendelijke verwerking.

## Veiligheidsvoorschriften

Lees voordat u het apparaat in gebruik neemt de gebruiksaanwijzing en het installatievoorschrift nauwkeurig door. U vindt daarin belangrijke informatie over installatie, gebruik en onderhoud van het apparaat.

Bewaar de gebruiksaanwijzing en het installatievoorschrift voor een eventuele latere bezitter van het apparaat.

De fabrikant aanvaardt geen aansprakelijkheid als de volgende aanwijzingen niet in acht worden genomen:

- Bij het schoonmaken of ontdooien nooit een stoomapparaat gebruiken. De stoom kan in de onder spanning staande onderdelen van het apparaat terechtkomen en kortsluiting of een elektrische schok veroorzaken.
- Zet nooit elektrische apparaten in het apparaat.
- Een (bijv. tijdens het transport) beschadigd apparaat niet in gebruik nemen. In twijfelgevallen eerst contact opnemen met uw leverancier.
- Het apparaat uitsluitend volgens het bijgesloten installatievoorschrift plaatsen en aansluiten. De elektrische aansluitvoorwaarden en gegevens moeten overeenkomen met de gegevens op het typeplaatje.
- De elektrische veiligheid van het apparaat wordt alleen dan gegarandeerd als het aardingssysteem van de huisinstallatie volgens de geldende elektrotechnische voorschriften is geïnstalleerd.
- In geval van een storing, bij onderhoudswerkzaamheden en bij het schoonmaken de stekker uit het stopcontact trekken resp. de zekering in de meterkast uitschakelen of losdraaien. Altijd aan de stekker trekken, nooit aan de aansluitkabel.
- Reparaties aan elektrische apparaten mogen alleen door vakkundige monteurs worden uitgevoerd. Door ondeskundige reparatie kan er gevaar voor de gebruiker ontstaan.
- Drinken met een hoog alcoholpercentage altijd goed gesloten en rechtop bewaren. Geen producten met brandbare drijfgassen (zoals spuitbussen met slagroom en andere spuitbussen) en explosieve stoffen in het apparaat opslaan – gevaar voor explosie!
- Zorg dat de onderdelen van het koelcircuit niet beschadigd worden door bijv. met een scherp voorwerp in de koelleidingen van de verdamper te prikken, door een knik in de leidingen, door krassen in de oppervlaktelaag enz. Koelmiddel dat naar buiten spuit, kan tot oogletsel leiden.
- De be- en ontluuchtingsopeningen mogen nooit afgedekt worden.
- Plint, uittrekbare manden of laden, deuren enz. niet als opstapje gebruiken of om op te leunen.
- Kinderen niet met het apparaat laten spelen. Ze mogen bijv. nooit op de uittrekbare manden of laden gaan zitten of aan de deur gaan hangen.
- Als u een apparaat met een slot hebt, bewaar de sleutel dan buiten het bereik van kinderen.
- Ijslollies en ijsblokjes niet direct uit de diepvriesruimte in de mond nemen (gevaar voor verbranding door de zeer lage temperatuur).

## Plaatsing van het apparaat

### Let op de omgevings-temperatuur

Afhankelijk van de „klimaatklasse” (zie het typeplaatje) kan het apparaat bij de volgende omgevingstemperaturen gebruikt worden: (het typeplaatje bevindt zich links boven in het apparaat. Afb. 16)

Klimaat-klasse	Omgevingstemperatuur van ... tot
SN	+10 °C tot 32 °C
N	+16 °C tot 32 °C
ST	+18 °C tot 38 °C
T	+18 °C tot 43 °C

Als de omgevingstemperatuur lager is, dan wordt het in de koelruimte te koud; als de omgevingstemperatuur hoger is, dan wordt het in de diepvriesruimte te warm.

Bij omgevingstemperaturen onder +2 °C kunnen er storingen optreden bij het volautomatische ontdooien.

### De juiste plaats

Elke droge, goed te ventileren ruimte is geschikt. Het apparaat liefst niet in de zon of naast een fornuis, verwarmingsradiator of andere warmtebron plaatsen. Is plaatsing naast een warmtebron niet te vermijden, maak dan gebruik van een isolerende plaat of neem de volgende minimumafstanden in acht:

naast een elektrisch fornuis 3 cm,  
naast een CV-installatie 30 cm.

Bij plaatsing naast een ander koel- of vriesapparaat moet aan de zijkant ten minste 2 cm ruimte worden opengelaten om het ontstaan van condensatiewater te vermijden.

### Plaatsen van het apparaat

Het apparaat moet waterpas en stevig op de vloer staan. Oneffenheden in de vloer d.m.v. de twee schroefvoetjes aan de voorkant opheffen.

### Elektrische aansluiting

Het apparaat uitsluitend via een volgens de voorschriften aangebracht, randgeaard stopcontact, met een zekering van 10 ampère of meer, op 220–240 V/50 Hz wisselstroom aansluiten.

Bij apparaten die in **niet Europese landen** worden gebruikt op het typeplaatje controleren of de aansluitspanning en de stroomsoort overeenkomen met de waarden van uw elektriciteitsnet. Het typeplaatje bevindt zich links boven in het apparaat. (afb. 18).

Een eventueel noodzakelijke vervanging van de aansluitkabel mag alleen door een vakkundig monteur worden uitgevoerd.

**Waarschuwing! Het apparaat mag nooit worden aangesloten op elektronische „energiebesparende stekkers” (bijv. Sava Plug, Ecoboy) of omvormers die gelijkstroom omzetten in 230 V wisselstroom (bijv. installaties voor zonneënergie of netwerken voor schepen).**

### Beluchting

Afb. 4

De aan de achterwand van het apparaat vrijkomende warme lucht moet ongehinderd afgevoerd kunnen worden. Anders moet de koelmachine meer presteren waardoor het energieverbruik toeneemt. De be- en ont-luchtingsopeningen mogen dan ook nooit worden afgedekt.

### Na het transport ...

kan het apparaat onmiddellijk in gebruik worden genomen.

### Verwisselen van de deurophanging

Ga te werk in de volgorde van de cijfers (afb. 17).

## Kennismaking met het apparaat

### Bepalingen

Het apparaat is geschikt voor het koelen en vriezen van levensmiddelen en om ijsblokjes te maken.

Het is voor huishoudelijk gebruik bestemd.

Bij gebruik voor bedrijfsdoeleinden moeten de daarvoor geldende bepalingen in acht worden genomen.

Het apparaat voldoet aan de voorschriften voor koel- en vriesinstallaties ter voorkoming van ongevallen (VBG 20).

Dit apparaat voldoet aan de veiligheidsbepalingen voor elektrische apparaten.

Het koelcircuit is op dichtheid gecontroleerd.

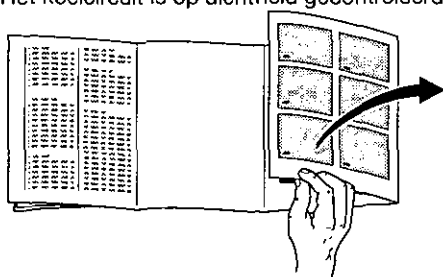

A.u.b. vóór het lezen de laatste bladzijden met afbeeldingen openvouwen.

Deze gebruiksaanwijzing is op meer dan één type van toepassing. Afwijkingen in de afbeeldingen zijn hierdoor niet uitgesloten.

### Overzicht

Afb. 1

- 1-7 Bedieningspaneel
- 8 Ijsblokjesmaker
- 9 Snelvriesvak
- \* 10 Legrooster/plateau
- 11 Verskoelvak
- 12 Temperatuurkiezer voor de koelruimte
- 13 Legrooster/plateau
- 14 Lade voor bekertjes yoghurt
- 15 Binnenverlichting
- 16 Flessenrek
- 17 Vochtigheidsregelaar voor groente- en fruitladen
- 18 Klep (Groente- en fruitladen)
- 19 Groente- en fruitladen
- 20 Voorraadvak voor diepvrieswaren
- 21 Vak..
- \* 22 Boter- en kaasvak
- \* 23 Vak voor blikjes en tubes
- \* 24 Vak voor kleine flessen
- 25 Eierrekje
- 26 Vak..
- 27 Vak voor grote flessen, pakken melk etc.
- 28 Deurafdichting
- A Diepvriesruimte
- B Koelruimte

Door het volautomatische No-Frost-systeem vormt zich geen ijs in de koel- en diepvriesruimte. Ontdooien van het apparaat is niet meer nodig.

#### Functie:

De levensmiddelen in de koel- en diepvriesruimte worden d.m.v. koude lucht gekoeld en ingevroren.

Een verdampert die zich in het No-Frost-systeem bevindt, koelt de lucht in het apparaat. De koude lucht wordt d.m.v. een ventilator rondgeblazen. De vochtigheid in de lucht slaat neer op de verdampert. Indien nodig wordt de verdampert volautomatisch ontdooid.

Het dooiwater wordt naar de koelmachine geleid waar het verdampt. In de koel- en diepvriesruimte en op de levensmiddelen vormt zich geen ijs.

\* niet bij alle modellen

## Kennismaking met het apparaat

### De functie van de schakel- en controle-elementen

#### Afb. 2 Bedieningspaneel

##### 1 -toets

Hoofdschakelaar, om het hele apparaat in en uit te schakelen.

##### 2 super-toets

Om het supervriessysteem in en uit te schakelen.

Indicatie 2a „super” geeft aan dat het supervriessysteem is ingeschakeld. Het supervriessysteem wordt gebruikt voor het invriezen van grote hoeveelheden verse levensmiddelen. Het moet tot **24 uur vóór het inladen** van de verse levensmiddelen worden ingeschakeld.

Na het inschakelen loopt de koelmachine permanent, in de diepvriesruimte wordt een zeer lage temperatuur bereikt.

Ca. 50 uur na het inschakelen wordt het supervriessysteem **automatisch** uitgeschakeld.

##### 3 m (memory)-toets

Als indicatie 5 knippert wordt de “warmste temperatuur” aangegeven die in de diepvriesruimte tijdens een storing heeft geheerst.

Na indrukken van de “m”-toets wordt de “warmste temperatuur” gewist en de memory-functie opnieuw geactiveerd. Indicatie 5 geeft nu zonder te knippen de actuele temperatuur in de koelruimte aan. Als de indicatie blijft knippen, dan is het in de diepvriesruimte nog steeds te warm.

##### 4 -toets

Om het alarmsignaal uit te schakelen.

Het alarmsignaal wordt ingeschakeld als het in de diepvriesruimte te warm is waardoor de diepvrieswaren kunnen ontdooien. (Tegelijkertijd knippert indicatie 5).

Zonder gevaar voor de diepvrieswaren wordt het alarmsignaal ingeschakeld – bij het in gebruik nemen van het apparaat,

- bij het inladen van verse levensmiddelen zonder dat het supervriessysteem is ingeschakeld,
- als de deur van de diepvriesruimte te lang geopend wordt.

Nadat het alarmsignaal is uitgeschakeld is de „akoestische waarschuwing” automatisch opnieuw gereed om af te gaan als in de diepvriesruimte de bedrijfstemperatuur weer bereikt is.

##### 5 Multifunctie-indicatie

geeft verschillende temperaturen aan.

###### a) Actuele temperatuur in de koelruimte

Zonder een toets in te drukken wordt de actuele temperatuur in de koelruimte aangegeven.

###### b) Te warme temperatuur in de diepvriesruimte

Als indicatie 5 knippert wordt de “warmste temperatuur” aangegeven die in de diepvriesruimte tijdens een storing heeft geheerst.

Na indrukken van de “m”-toets wordt de “warmste temperatuur” gewist en de memory-functie opnieuw geactiveerd. Indicatie 5 geeft nu zonder te knippen de actuele temperatuur in de koelruimte aan. Als de indicatie blijft knippen, dan is het in de diepvriesruimte nog steeds te warm.

###### c) Actuele temperatuur in de diepvriesruimte

Na indrukken van de **freezer-toets 7** wordt gedurende vijf seconden de actuele temperatuur in de diepvriesruimte aangegeven. Hierna geeft de indicatie weer de actuele temperatuur in de koelruimte aan.

###### d) Insteltemperatuur voor de diepvriesruimte

Na indrukken van de  -toets 6 wordt gedurende vijf seconden de insteltemperatuur aangegeven. Hierna geeft de indicatie weer de actuele temperatuur in de koelruimte aan.

## Kennismaking met het apparaat

## Inschakelen en temperatuurkeuze

### 6 $\diamond$ Insteltoets voor de temperatuur in de diepvriesruimte

(De temperatuur in de diepvriesruimte kan van  $-18^{\circ}\text{C}$  tot  $-26^{\circ}\text{C}$  worden ingesteld.)

#### $\diamond$ -toets indrukken

De insteltemperatuur wordt gedurende vijf seconden op indicatie 5 aangegeven.

De insteltoets een aantal keren indrukken of ingedrukt houden tot de gewenste temperatuur wordt aangegeven. (De insteltemperatuur wordt in doorlopende volgorde van  $-18^{\circ}\text{C}$  tot  $-26^{\circ}\text{C}$  aangegeven. Na  $-26^{\circ}\text{C}$  verschijnt weer  $-18^{\circ}\text{C}$ .)

### 7 „Freezer“-toets

Om de actuele temperatuur in de diepvriesruimte op indicatie 5 aan te geven (zie de beschrijving bij indicatie 5c).

### 11 Temperatuurkiezer voor de temperatuur in de koelruimte

Afb. ③/12

Om in te stellen de temperatuurkiezer op een cijfer draaien.

Stand 1 betekent warmste temperatuur, Stand 5 betekent koudste temperatuur.

Wij adviseren een gemiddelde instelling (stand „3“).

De actuele temperatuur in de koelruimte wordt op de indicatie (afb. ②/5) (zonder knipperen) aangegeven.

Afb. ②

- Stekker in het stopcontact steken.
- **Hoofdschakelaar 1 van het apparaat indrukken.**  
Het alarmsignaal is te horen, indicatie 5 knippert.

- ~~④~~-toets 4 indrukken,  
– het alarmsignaal gaat uit.

- „m“-toets 3 indrukken,  
(hiermee wordt de „memory“-functie geactiveerd)

- **Temperatuur voor de diepvriesruimte instellen.**

De  $\diamond$ -toets 6 indrukken – op indicatie 5 wordt gedurende 5 seconden de insteltemperatuur aangegeven.

De toets een aantal keren indrukken of ingedrukt houden tot de gewenste temperatuur wordt aangegeven.

(In doorlopende volgorde, na  $-26^{\circ}\text{C}$  verschijnt weer  $-18^{\circ}\text{C}$ ).

Wanneer u een koudere temperatuur in de koelruimte wenst, dient u de temperatuurkeuzeknop voor de koelruimte op „3“ of kouder in te stellen en bovendien de temperatuur van de vriesruimte op  $-18^{\circ}\text{C}$  of kouder.

- **Temperatuur voor de koelruimte instellen.**

Deur van de koelruimte openen (de binnenverlichting brandt).

Temperatuurkiezer (afb. ③/12) eerst op een gemiddeld cijfer draaien, bijv. 3.

- Als in de diepvriesruimte de bedrijfstemperatuur is bereikt stopt indicatie 5 met knipperen en geeft nu de actuele temperatuur in de koelruimte aan. De temperatuur in de koelruimte verandert – afhankelijk van de belading – relatief langzaam.

Wij adviseren de temperatuurkiezer zodanig in te stellen dat indicatie 5 langdurig temperaturen rond de  $6^{\circ}\text{C}$

## Inschakelen en temperatuurkeuze

aangeeft. Ook na een correctie van de temperatuurinstelling verandert de temperatuur in de koelruimte pas na geruime.

### Attentie:

- De temperatuur in de koelruimte kan schommelen
  - doordat de deur van het apparaat vaak geopend werd,
  - door het inladen van grote hoeveelheden verse levensmiddelen in de koelruimte en de diepvriesruimte,
  - door een verandering van de omgevingstemperatuur,
  - door een verandering van de instelling van de temperatuurkiezer voor de diepvriesruimte of door inschakelen van het supervriessysteem.
- De voorzijde van het apparaat wordt gedeeltelijk licht verwarmd waardoor de vorming van condensatiewater in de buurt van de deurafdichting wordt voorkomen.
- Als de deur van de diepvriesruimte na het sluiten niet meteen weer geopend kan worden: twee tot drie minuten wachten tot de ontstane onderdruk is opgeheven.

## Uitschakelen en buiten werking stellen van het apparaat

### Uitschakelen van het apparaat

Hoofdschakelaar (afb. ②/1) indrukken. Hierdoor is het apparaat uitgeschakeld.

### Buiten werking stellen van het apparaat

Als het apparaat langere tijd niet wordt gebruikt: hoofdschakelaar (afb. ②/1) indrukken, het apparaat schoonmaken, deuren open laten staan.

## Levensmiddelen inruimen

### Attentie bij het inruimen

- Warme dranken en gerechten buiten het apparaat laten afkoelen.
- De levensmiddelen liefst verpakt of goed afgedekt bewaren. Hierdoor blijven niet alleen geur, kleur, vochtigheid en versheid behouden, maar wordt bovendien voorkomen dat de opgeslagen levensmiddelen naar elkaar gaan smaken. Alleen groente, fruit en sla moeten onverpakt in de groenteladen worden opgeslagen.
- Zorg dat de kunststof delen en de deurafdichting niet met olie of vet in aanraking komen (ze kunnen poreus worden).
- Geen explosieve stoffen in het apparaat opslaan. Dranken met een hoog alcoholpercentage rechtop en goed gesloten bewaren.  
– **Gevaar voor explosie!**
- Flessen met vloeistoffen die kunnen bevriezen niet in de diepvriesruimte opslaan. De flessen springen.

### Een voorbeeld van het inruimen

Afb. ①

#### Diepvriesruimte (A)

In de **ijsblokjesmaker (8)** ijsblokjes maken en opslaan.

In het **snelvriesvak (9)** levensmiddelen invriezen en opslaan.

Op het **legrooster/plateau\*** en op de **bodem van de diepvriesruimte** levensmiddelen opslaan.

In de **vakken (20)** kleine diepvrieswaren en dranken met een hoog alcoholpercentage.

#### Koelruimte (B)

In de **lade (14)** kaas, worst en yoghurt.

Op de **legroosters/plateaus (13)** van boven naar beneden: brood en banket, klaargemaakte gerechten, zuivelproducten.

Op het **legplateau (16)** flessen.

In de **groentelade (19)** groente, fruit en sla.

In het **vak (24)** kleine flessen en tubes.

\*In het **vak (22)** boter en kaas.

In het **eierrekje (25)** eieren.

In het **flessenvak (27)** grote flessen.

### Indeling van het interieur

#### Verskoelvak (afb. ⑤/11)

Bodem van het vak naar voren trekken, de klep gaat open.

In het verskoelvak heersen lagere temperaturen dan in de koelruimte. Ideaal voor het opslaan van gevoelige levensmiddelen zoals vis, vlees en worst.

#### De klep boven de groentelade (afb. ⑥/18)

maakt het mogelijk – zonder de lade eruit te trekken – de groente etc. er gemakkelijk eruit te nemen.

#### Temperatuur- en vochtregelaar voor de groenteladen (afb. ⑥/17)

Bij het langdurig opslaan van groente, sla en fruit de regelaar helemaal naar links schuiven – de beluchtingsopening is open – de temperatuur wordt kouder.

\* niet bij alle modellen

Bij het opslaan gedurende korte tijd de regelaar naar rechts schuiven.  
De beluchtingsopening is dicht  
– hoge luchtvochtigheid –  
**de temperatuur wordt warmer.**

De legroosters/plateaus in de koelruimte kunnen – ook als de deur 90° openstaat – worden verplaatst: legrooster/plateau naar voren trekken, iets laten zakken, eruit nemen en op de gewenste plaats opnieuw erin zetten (afb. 7).

#### **Flessenrek (afb. 8/16)**

In de holten kunnen de flessen veilig worden neergelegd en opgestapeld (afb. 8).  
De onderkant van het flessenrek is glad. Als u deze plaats voor andere levensmiddelen nodig hebt, dan kunt u het flessenrek omdraaien (afb. 9).

Om hoge flessen of pakken neer te zetten kan de voorste helft van het flessenrek in de richel eronder naar achteren worden geschoven (afb. 10).

Alle rekken en vakken in de deur kunnen eruit genomen worden om schoon te maken: vak of rek iets optillen en eruit halen (afb. 11).

#### **Lade voor bekertjes yoghurt (afb. 12/14)**

Bij het in- en uitladen van levensmiddelen kan de lade eruit gehaald worden: lade iets optillen.

De houder van de lade is variabel.

#### **Flessenhouder (afb. 13)**

Met de flessenhouder wordt voorkomen dat de flessen omvallen bij het openen en sluiten van de deur.

## Attentie bij het inkopen van diepvriesproducten

- Als u al ingevroren levensmiddelen koopt, let er dan op dat de verpakking niet beschadigd is.
- Controleer de houdbaarheidsdatum.
- In de winkel moet de temperatuur in de diepvrieskist –18 °C of kouder zijn.
- Koop de diepvriesproducten op het allerlaatste moment, breng ze in kranten gewikkeld of in een koeltas snel naar huis en leg ze in de diepvriesruimte.

## Levensmiddelen zelf invriezen

Als u zelf levensmiddelen wilt invriezen, gebruik dan alleen verse levensmiddelen.

#### **Geschikt om in te vriezen:**

vlees en worst, gevogelte en wild, vis, groente, kruiden, fruit, brood en gebak, pizza, klaargemaakte gerechten, kliekjes, eierdooiers en eiwit.

#### **Niet geschikt om in te vriezen:**

eieren met schaal, zure room en mayonaise, sla, radijsjes, rammenas en rettich, uien.

#### **Blancheren van groente en fruit:**

groente en fruit moeten vóór het invriezen geblancheerd worden om te voorkomen dat kleur, smaak, aroma en vitamine „C” verloren gaan. (Blancheren betekent dat de groente of het fruit kort in kokend water worden gedompeld. – In de boekhandel zijn boeken over invriezen verkrijgbaar, waarin ook blancheren wordt beschreven.)

## Invriezen en opslaan

### Verpakken van levensmiddelen

De levensmiddelen in porties geschikt voor uw huishouden verpakken.

Groente en fruit in porties niet zwaarder dan 1 kg, vlees in porties van maximaal 2,5 kg. Kleinere porties zijn sneller ingevroren waardoor de kwaliteit bij het ontdooien en bereiden het beste behouden blijft.

De levensmiddelen luchtdicht verpakken zodat ze niet uitdrogen of hun smaak verliezen.

#### Voor verpakking geschikt:

kunststof-, polyetheen- en aluminiumfolie, diepvriesdozen. Deze producten zijn in de handel verkrijgbaar.

#### Niet geschikt:

pakpapier, vetvrij papier, cellofaan, vuilniszakken en gebruikte boodschappentasjes.

De levensmiddelen verpakken, lucht eruit persen en het geheel van een goede sluiting voorzien.

#### Als sluiting geschikt:

elastiekjes, clips van kunststof, touwtjes, koudebestendig plakband e.d. Zakjes en folie van polyetheen kunnen met een folielasapparaat worden dichtgelast.

**Vermeld op de pakjes inhoud en datum voordat u ze in de diepvriesruimte legt.**

### Maximale invriescapaciteit

De levensmiddelen moeten zo snel mogelijk door en door worden ingevroren. Alleen zo blijven vitamines, voedingswaarde, kleur en smaak behouden. Daarom mag de maximale invriescapaciteit van uw apparaat niet overschreden worden.

U kunt binnen 24 uur max.:

- KSU 2720 IE 3.5 kg
- KSU 3020 IE 3.5 kg
- KSU 3320 IE 4.5 kg
- KSU 3620 IE 4 kg
- KSU 3920 IE 5.5 kg
- KSU 4320 IE 5.5 kg

In het sneelvriesvak (afb. ①/9) in één keer invriezen. De in te vriezen levensmiddelen naast elkaar op de bodem van het vriesvak leggen.

Al ingevroren levensmiddelen mogen niet in aanraking komen met nog in te vriezen levensmiddelen. Eventueel de levensmiddelen omstapelen.

Hete spijzen en dranken vóór het opslaan in de diepvriesruimte bij kamertemperatuur laten afkoelen.

### Supervriezen

Als er al levensmiddelen in de diepvriesruimte liggen, dan moet een paar uur vóór het inladen van verse levensmiddelen het supervriessysteem worden ingeschakeld. Doorgaans is 4-6 uur van tevoren voldoende. Wilt u de maximale invriescapaciteit benutten, dan moet het supervriessysteem 24 uur van tevoren worden ingeschakeld.

Kleinere hoeveelheden levensmiddelen (max. 1 kg) kunnen zonder gebruik van het supervriessysteem worden ingevroren. Inschakelen van het supervriessysteem: gewoon de supervriestoets (afb. ②/2) indrukken.

De indicatie „super” geeft aan dat het supervriessysteem is ingeschakeld. De koelmachine loopt nu permanent. In de diepvriesruimte wordt een lage temperatuur bereikt. Het supervriessysteem wordt ca. 50 uur na het inschakelen automatisch uitgeschakeld.

### Bewaartijden

Om te voorkomen dat de kwaliteit van de diepvrieswaren afneemt, is het van belang dat de toelaatbare bewaartijd niet wordt overschreden.

De bewaartijd is afhankelijk van het soort levensmiddelen.

Bij  $-18\text{ }^{\circ}\text{C}$  kunnen vis, worst, klaargemaakte gerechten, brood en gebak max. 4 maanden, kaas, gevogelte en vlees max. 6 maanden, groente en fruit max. 8 maanden worden opgeslagen.

## Ontdooien van diepvrieswaren

Afhankelijk van soort en bereidingswijze van de levensmiddelen kunt u kiezen uit de volgende mogelijkheden:

bij omgevingstemperatuur  
in de koelkast  
in de elektrische oven  
met of zonder heteluchtventilator  
in de magnetron.

Half of geheel ontdooidie diepvrieswaren kunnen opnieuw worden ingevroren: vlees en vis als de temperatuur niet langer dan 1 dag, andere levensmiddelen als de temperatuur niet langer dan 3 dagen boven de  $+3\text{ }^{\circ}\text{C}$  is gestegen.

In andere gevallen de levensmiddelen – als smaak, geur en kleur niet veranderd zijn – koken, braden of op een andere manier tot een kant en klaar gerecht bereiden en opnieuw invriezen.

De maximale bewaartijd wordt hierdoor bekort.

## Ijsblokjes maken

Afb. 14/8

1. Het ijsblokjesbakje eruit halen, voor  $\frac{3}{4}$  met water vullen en opnieuw in de diepvriesruimte zetten.
2. Als de ijsblokjes bevroren zijn de draaigrepen van de ijsblokjesbakjes een paar keer naar rechts draaien en loslaten. De ijsblokjes laten gemakkelijk los en vallen in de voorraadbox.
3. De ijsblokjes uit de voorraadbox halen.

**Vóór het schoonmaken altijd de stekker uit het stopcontact trekken resp. de zekering uitschakelen of losdraaien.**

**Geen stoom- of hogedrukreinigers gebruiken. Door de hete stoom kunnen de oppervlakken en de elektrische onderdelen beschadigd worden – gevaar voor een elektrische schok!**

Zorg dat het sop niet in de controle-armatuur en de verlichting terecht komt. Behalve de deurafdichting kan het hele apparaat met lauw water met een scheutje mild, licht desinfecterend reinigingsmiddel (bijv. handafwasmiddel) worden schoongemaakt. Geen schoonmaakmiddelen gebruiken die zand of zuren c.q. chemische oplosmiddelen bevatten.

De deurafdichting alleen met schoon water afnemen en daarna grondig droogwrijven.

## Tips om energie te besparen

- Het apparaat in een koele, goed te ventileren ruimte plaatsen. Niet in de zon of in de buurt van een warmtebron (verwarmingsradiator etc.) plaatsen.
- De be- en ontluchtingsopeningen van het apparaat nooit afdekken.
- Warme gerechten pas nadat ze zijn afgekoeld in de diepvriesruimte zetten.
- Als u diepvrieswaren wilt ontdooien, leg deze dan eerst in de koelruimte. U benut hierdoor de in de diepvrieswaren aanwezige koude voor het koelen van de levensmiddelen in de koelruimte.
- Bij het in- en uitladen de deuren van het apparaat zo kort mogelijk openen.

## Aanwijzingen bij bedrijfs- geluiden

### Bedrijfsgeluiden

Om de gekozen temperatuur constant te houden schakelt uw apparaat van tijd tot tijd de compressor in.

De geluiden die daarbij ontstaan zijn normaal.

Zodra het apparaat de bedrijfstemperatuur heeft bereikt, worden de geluiden automatisch minder.

Het **gebrom** komt van de motor (compressor). Het kan korte tijd iets luider worden als de motor inschakelt.

Het **geborrel**, **geklok** of **gebruis** komt van het koelmiddel dat door de leidingen stroomt.

Het **geklik** is alleen te horen als de thermostaat de motor in- of uitschakelt.

Bij een meerzone- of No-Frost-apparaat kan een **zacht geruis** te horen zijn van de luchtstroom in de binnenruimte van het apparaat.

**Als de bedrijfsgeluiden te luid zijn, dan heeft dit wellicht eenvoudige oorzaken die vaak heel gemakkelijk kunnen worden opgeheven.**

#### Het apparaat staat niet waterpas

Het apparaat met behulp van een waterpas stellen. Gebruik hiervoor de schroefvoetjes of leg er iets onder.

#### Het apparaat staat tegen een ander meubel of apparaat

Het apparaat van het meubel of het apparaat ernaast wegschuiven.

#### Laden, manden of legroosters/plateaus wiebelen of klemmen

Controleer de delen die eruit gehaald kunnen worden en zet ze eventueel opnieuw in het apparaat.

#### Flessen of serviesgoed raken elkaar

De flessen of het serviesgoed los van elkaar zetten.

## Kleine storingen zelf verhelpen

**Niet elke storing is een geval voor de Servicedienst. Vaak is het maar een kleinigheid. Ga daarom, alvorens de Servicedienst in te schakelen, aan de hand van de volgende punten eerst even na of u de storing zelf kunt verhelpen.**

**Als u om een monteur vraagt, en het blijkt dat hij alleen maar een advies (bijv. over de bediening of het onderhoud van het apparaat) hoeft te geven om de storing te verhelpen, dan moet u, ook in de garantielijktijd, de volledige kosten van dat bezoek betalen.**

**Als de indicatie (afb. 2/5) niet brandt:** controleer of er stroom is, of de stekker goed in het stopcontact zit en of het apparaat is ingeschakeld.

**Als de verlichting in de koelruimte niet functioneert:**

- het lampje is kapot. Stekker uit het stopcontact trekken, afdekkapje (afb. 15/a,b,c) eraf halen, lampje (max. 15 W, 220 V, fitting E14) vervangen.
- De lichtschakelaar (afb. 15/d) zit klem. Controleer of er beweging in zit. Zo niet, schakel dan de Servicedienst in.

**Als de indicatie (afb. 2/5) knippert maar het akoestische waarschuwingssignaal niet afgaat,**

dan was het door het uitvallen van de stroom of door een storing in de diepvriesruimte te warm.

Als indicatie 5 knippert wordt de "warmste temperatuur" aangegeven die in de diepvriesruimte tijdens een storing heeft geheerst.

Na indrukken van de "m"-toets wordt de "warmste temperatuur" gewist en de memory-functie opnieuw geactiveerd. Indicatie 5 geeft nu zonder te knipperen de actuele temperatuur in de koelruimte aan. Als de indicatie blijft knipperen, dan is het in de diepvriesruimte nog steeds te warm.

Als de indicatie warmer dan +3 °C heeft aangegeven, dan moeten de diepvrieswaren gecontroleerd worden.

Als smaak, geur en uiterlijk niet veranderd zijn de diepvrieswaren door koken of braden tot een kant en klaar gerecht verwerken en opnieuw invriezen.

De maximale bewaartijd wordt hierdoor bekort.

**Als na langer gebruik de indicatie (afb. 2/5) knippert en het alarmsignaal te horen is:**

er is sprake van een storing. In de diepvriesruimte is het te warm! De indicatie geeft de actuele temperatuur in de diepvriesruimte aan. Om het alarmsignaal uit te schakelen: -toets indrukken.

Eventuele oorzaken van de storing:

- de ventilatie-opening aan de bovenkant van het apparaat resp. in de plint is afgedekt,
- de deur van de diepvriesruimte is niet goed dicht,
- er werden verse levensmiddelen ingevroren zonder het supervriessysteem in te schakelen,
- er werden te veel verse levensmiddelen ingeladen om in één keer in te vriezen,
- hoge omgevingstemperatuur.

Na het verhelpen van de storing de „m“-toets indrukken; de indicatie knippert niet meer als in de diepvriesruimte de bedrijfstemperatuur weer is bereikt.

**Als de deur van de diepvriesruimte lang open stond en de ingestelde temperatuur in de diepvriesruimte niet meer bereikt wordt,**

dan heeft zich op de verdampers zoveel ijs afgezet dat het volautomatische ontdooingsysteem de hoeveelheid ijs niet meer kan ontdooien. In dit geval de diepvrieswaren uit het apparaat halen en goed geïsoleerd op een koude plaats bewaren.

Het apparaat uitschakelen en de deur van de diepvriesruimte open laten staan. Na ca. 12 uur is het ijs in het koelsysteem ontdooid. Het apparaat opnieuw inschakelen en de diepvrieswaren erin leggen.

Als de storing aan de hand van de hiervoor genoemde aanwijzingen niet verholpen kan worden, schakel dan de Servicedienst in.

## Kleine storingen zelf verhelpen

De deuren niet onnodig openen om koudeverlies te vermijden.

Voer zelf geen reparaties aan het apparaat uit, vooral niet aan de elektrische onderdelen.

## Service dienst

### Typeplaatje

Afb. 16

Als u de hulp van de Service dienst inroept, geef dan het E-nummer en het FD-nummer op.

U vindt deze gegevens in het zwart omliggende gebied van het typeplaatje, links boven in de koelruimte naast de groentelade.

Adres en telefoonnummer van de Service dienst kunt u vinden in het telefoonboek of in de meegeleverde brochure met service-adressen.

## Indhold

	Side		Side
<b>Bortskaffelse</b>	111	<b>Placering af fødevarer</b>	118
Kasserede maskiner	111	Når De lægger madvarer i skabet, bør De være opmærksom på følgende	118
Emballagen	111	Indretningseksempler	118
<b>Sikkerhedsanvisninger</b>	112	Forandringsmuligheder i indretningen	118-119
<b>Placering af skabet</b>	113	<b>Indfrysning og opbevaring af fødevarer samt tilberedning af is</b>	119
Rumtemperaturen	113	Ved indkøb af dybfrost	119
Opstillingssted	113	Indfrysning af ferske fødevarer	119
Opstilling	113	Indpakning af fødevarer	120
Elektrisk tilslutning	113	Indfrysningskapacitet	120
Ventilation	113	Superindfrysning	120
Efter transporten ...	113	Opbevaring i fryseren	120
Flytning af dørhængsler	113	Optøning af dybfrostvarer	121
<b>Lær skabet at kende</b>	114	Tilberedning af is	121
Bestemmelser	114	<b>Rengøring</b>	121
Samlet oversigt	114	<b>Energisparetips</b>	122
Kontakter og kontrollamper	115-116	<b>Driftsstøj</b>	122
<b>Start og afbrudt</b>	116	<b>Afhjælpning af små forstyrrelser</b>	123
Start	116	<b>Kundeservice</b>	124
Temperaturvalg	116-117	Typeskilt	124
Afbrudt	117		
Ikke i brug	117		

## Bortskaffelse

### Kasserede maskiner

**Vær opmærksom på følgende, hvis Deres nye skab skal erstatte et gammelt skab:**

Gamle skabe skal gøres ubrugelige med det samme. Træk stikket ud. Fjern stik og ledning. Dørlåse skal fjernes eller ødelægges – derved forhindres det, at legende børn spærres sig selv inde og kommer i livsfare.

Køle- og fryseskabe indeholder isolationsgas og kølemiddel, der kræver en speciel bortskaffelse. Desuden indeholder skabene værdifulde stoffer, der kan genanvendes. Brug genbrugsordningerne for emballage og gamle skabe og vær med til at skåne miljøet. Er der tvivl om ordningerne og hvor genbrugspladserne er placeret, kan kommunen kontaktes. Vær opmærksom på, at kredsløb og rør ikke bliver beskadiget under transporten til en miljøvenlig genbrugsstation.

### Emballagen

Ved konstruktion af emballagen har vi bestræbt os på, at der kun bruges det absolut nødvendige materiale. Emballagen er fremstillet af miljøvenlige materialer. Pap og karton er, for det meste, fremstillet af genbrugspapir og er velegnet til genbrug. Dele af træ er ikke behandlet med kemiske midler.

Folier er fremstillet af polyethylen (PE), emballagebånd af polypropylen (PP) og opskummede polystyroldele (PS) er fri for FCKW (freon). Disse materialer er rene kulbrinteforbindelser og kan genbruges, hvis de afleveres til genbrugspladser.

Ved genbrug af materialerne spares råstoffer, og affaldsmængden bliver mindre.

Bortskaf emballagen iht. gældende forskrifter.

## Sikkerhedsanvisninger

Læs de vedlagte anvisninger grundigt. De indeholder vigtige oplysninger om installation, brug og sikkerhed. Producenten hæfter ikke, hvis brugsanvisningen og opstillingsvejledningen ikke overholdes.

Gem betjenings- og monteringsvejledningen. De kan få brug for dem på et senere tidspunkt.

Skader dækkes ikke, hvis følgende punkter ikke er overholdt.

- Skabet må under ingen omstændigheder rengøres eller afrimes med et damp-rengøringsapparat! Dampen kan komme i kontakt med skabets spændingsførende dele, hvilket kan føre til kortslutning eller elektrisk stød. Den varme damp kan beskadige overflader af plast.
- Der må ikke benyttes elektriske apparater i skabet.
- Er skabet beskadiget, må dette ikke tages i brug. Kontakt omgående Deres forhandler.
- Opstilling og tilslutning af skabet skal foretages efter monteringsvejledningen. Den elektriske tilslutning (volt, strøm, Hz) skal stemme overens med det, der er angivet på typeskiltet.
- Der garanteres kun for den elektriske sikkerhed, hvis den elektriske installation er korrekt udført.
- Ved fejl, servicearbejde og rengøring afbrydes strømmen. Tag stikket ud eller afbryd hovedafbryderen. Træk i stikket, ikke i ledningen.
- Reparationer bør kun gennemføres af en faguddannet reparatør. Hvis et skab bliver repareret af en ukyndig, kan der opstå fare for brugeren.
- Spiritus med høj alkoholprocent må kun opbevares i tæt lukkede og opretstående flasker. Væsker i dåser og flasker med brandbare drivgasser (f.eks. flødeskums-spray og spraydåser) samt eksplosive stoffer må ikke opbevares i skabet – eksplosionsfare!
- Kølekredsløbets dele må ikke beskadiges, f.eks. ved at stikke hul på kølekanalen på fordampere med skarpe genstande, knække i rørledningen, ridse i overfladen o.s.v. Udslip af kølevæske kan give øjenskader.
- Ventilations- og udluftningsåbningerne på skabet må ikke dækkes til eller spærres!
- Sokkel, udtræk, døre osv. må ikke anvendes som „trinbræt“ eller støtte.
- Lad ikke børn lege med skabet. De kan i værste fald hænge i skabets døre eller træde på skufferne.
- Ved skabe med lås skal nøglen opbevares uden for børns rækkevidde.
- Tag ikke ispinde og vafles direkte fra fryseren og i munden. (Forbrændingsfare ved meget lave temperaturer.)
- Flasker og dåser med væsker der kan fryse, må ikke opbevares i fryseren. Disse kan springe.
- Rør ikke ved frysevarerne med våde hænder, hænderne kan fryse fast.

## Placering af skabet

### Rumtemperaturen

Skabet egner sig afhængigt af modellen (se typeskilt) til følgende omgivelsestemperaturer: (typeskiltet findes øverst til venstre i skabet, billede 16).

Model	Omgivelsestemperatur fra ... til
SN	+10 °C – 32 °C
N	+16 °C – 32 °C
ST	+18 °C – 38 °C
T	+18 °C – 43 °C

Falder rumtemperaturen ned under den laveste grænse for omgivelsestemperatur, bliver det for koldt i køleafdelingen. Overstiger rumtemperaturen den højeste grænse for omgivelsestemperatur, bliver det for varmt i fryseafdelingen.

Ved rumtemperaturer under +2 °C kan der opstå fejl i forbindelse med den automatiske optøning.

### Opstillingssted

Som opstillingssted egner sig et tørt godt ventileret rum. Skabet bør ikke placeres på et sted, hvor det er udsat for direkte sollys og ikke være i nærheden af en varmekilde som ovn, radiator etc. Hvis det ikke kan undgås at placere skabet ved siden af en varmekilde, skal der anvendes en egnet isoleringsplade eller følgende mindsteafstand skal overholdes til varmekilden:

Til el-komfurer 3 cm.

Hvis skabet placeres ved siden af et andet køle- eller fryseskab, er en afstand på mindst 2 cm mellem skabene nødvendig, for at undgå at der dannes kondensvand.

### Opstilling

Skabet skal stå fast og lige. Ujævnheder i gulvet udlignes ved hjælp af de to skruefodder på skabets forside.

### Elektrisk tilslutning

Skabet må kun tilsluttes 220–240 V/50 Hz vekselstrøm via en forskriftsmæssig installeret stikkontakt. Stikkontakten skal være sikret med mindst en 10 A sikring. På skabe til ikke europæiske lande skal typeskiltet kontrolleres for, om værdierne for spænding og strøm passer sammen. Typeskiltet findes øverst til venstre i skabet, (billede 16).

Ledningen må kun udskiftes af en autoriseret fagmand.

**Advarsel! Skabet må under ingen omstændigheder tilsluttes elektroniske „energistik“ (f.eks. Sava Plug, EcoBoy) og til vekselrettere, som omformer jævnstrøm til 230 V vekselstrøm (f.eks. solfangere, skibsnet).**

### Ventilation

Billede 4

Den opvarmede luft, der dannes på skabets bagside, skal kunne cirkulere frit. Kompressoren må ellers yde mere, og det øger strømforbruget. Derfor må ventilations- eller udluftningsåbninger under ingen omstændigheder tildækkes.

### Efter transporten ...

kan skabet tages i brug med det samme.

### Flytning af dørhængsler

Følg monteringskridtene i billede 17.

## Lær skabet at kende

### Bestemmelser

Skabet egner sig til at køle og nedfryse fødevarer og til fremstilling af isterninger.

Det er beregnet til anvendelse i private husholdninger.

Ved erhvervsmæssig brug skal de for det pågældende erhverv gældende bestemmelser overholdes.

Det opfylder kravene i tysk „Unfallverhütungsvorschrift für Kälteanlagen“ (VBG 20).

Dette skab opfylder de gældende sikkerhedsbestemmelser for el-apparater.

Kølekredsløbet er tæthedsprøvet.

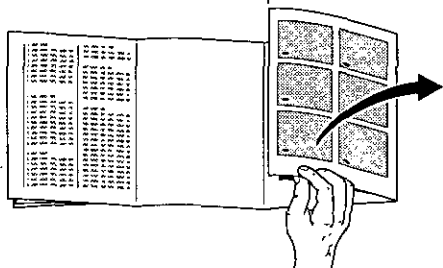

Før De læser dette afsnit, bør De folde de sidste sider med fotos ud.

Betjeningsvejledningen gælder for flere modeller, således at detailafvigelse kan forekomme.

\* Ikke alle modeller

### Samlet oversigt

Billede ❶

- 1-7 **Betjeningspanel**
- 8 **Isterningsboks med opbevaringsboks**
- 9 **Rum for lynindfrysning**
- \* 10 **Hylde**
- 11 **Ekstra kold afdeling**
- 12 **Knap til indstilling af køletemperatur**
- 13 **Hylde**
- 14 **Skuffe til jogurtbægre**
- 15 **Indvendigt lys**
- 16 **Flaskehylde**
- 17 **Fugtighedsregulering for grøntsagsskuffer**
- 18 **Klappen (Grøntsagsskuffer)**
- 19 **Grøntsagsskuffer**
- 20 **Hylde for frysevarer**
- 21 **Hylde**
- \* 22 **Smør- og osteboks**
- \* 23 **Hylde til tuber og små dåser**
- \* 24 **Hylde til små flasker**
- 25 **Æggebakke**
- 26 **Hylde**
- 27 **Hylde til store flasker, mælk osv.**
- 28 **Dørpakning**
  
- A **Fryseafdeling**
- B **Køleafdeling**

Det fuldautomatiske nofrost-system bevirker, at køle- og fryseafdelingen forbliver isfri. Afrimning er ikke længere nødvendig.

#### Funktion:

Fødevarerne i køle- og fryseafdelingen køles og dybfryses ved hjælp af kold luft!

En fordampner, som befinder sig i nofrost-systemet, afkøler luften i skabet. Den kolde luft cirkulerer ved hjælp af en ventilator.

Luftens fugtighed sætter sig på fordampnerens overflade. Hvis det er nødvendigt, afrimes fordampneren helt automatisk.

Tøvandet ledes hen til kølemaskinen, hvor det fordampner. Køle- og fryseafdelingen samt levnedsmidlerne bliver isfrie.

## Lær skabet at kende

### Kontakter og kontrollamper

#### Betjeningspanel (billede ②)

##### 1 ① -taste

Hovedafbryder for både køle- og fryseafdelingen.

##### 2 super-taste

Tænd og sluk for superindfrysning.

Når denne anvendes, vil „super“ lyse i felt **2a**. Superindfrysningstasten anvendes når der skal indfryses større mængder friske fødevarer. **24 timer før disse varer indfryses tændes der for super.**

Kompressoren arbejder konstant, og der opnås en meget lav temperatur i fryseren.

Superindfrysningen kobler **automatisk** fra efter ca. 50 timer.

##### 3 m (memory)-taste

Når felt 5 blinker, vises den, 'varmeste temperatur' fryseren har været på i tilfælde af fejl. **Når der trykkes på "m"-tasten, slettes den "varmeste temperatur"** og memory-funktionen aktiveres igen. I feltet 5 ses herefter den aktuelle køleafdelingstemperatur (blinker ikke). Hvis feltet blinker, er det stadigvæk for varmt i fryseafdelingen.

##### 4 ~~4~~-taste

Til afbrydelse af alarmtone.

Alarmtonen lyder, når der bliver for varmt i fryseren, og der er risiko for, at de dybfrosne varer tør op. (Samtidig blinker feltet 5).

Den kan uden risiko for de dybfrosne varer slås til

- når skabet tændes
- når der ilægges større mængder friske varer, uden at der tændes for max. indfrysning (super)
- og når døren har stået for længe åben.

Når alarmtonen afbrydes, vil den akustiske alarm automatisk være i beredskab igen, når frysetemperaturen er normal.

##### 5 Multifunktionsindikator

viser forskellige temperaturer.

##### a) **Aktuel temperatur i køleafdeling**

Uden at trykke på noget, vises den øjeblikkelige temperatur i køleafdelingen.

##### b) **„Varmeste temperatur“ i fryseren**

Når felt 5 blinker, vises den, 'varmeste temperatur' fryseren har været på i tilfælde af fejl. **Når der trykkes på "m"-tasten, slettes den "varmeste temperatur"** og memory-funktionen aktiveres igen. I feltet 5 ses herefter den aktuelle køleafdelingstemperatur (blinker ikke). Hvis feltet blinker, er det stadigvæk for varmt i fryseafdelingen.

##### c) **Aktuel frysetemperatur**

Ved at trykke på **freezer-taste 7**, vil den aktuelle frysetemperatur vises i 5 sek. Herefter vises den aktuelle køletemperatur.

##### d) **Indstillet frysetemperatur**

Ved at trykke på **◇-taste 6**, vil den indstillede temperatur vises i 5 sek. Herefter vises den aktuelle køletemperatur.

## Lær skabet at kende

### 6 Indstilling af frysetemperatur

(Fryseren kan indstilles mellem  $-18^{\circ}\text{C}$  til  $-26^{\circ}\text{C}$ ).

tryk på tasten 

Indstillingstemperaturen vises i 5 sek. i felt 5.

Hold på tasten eller tryk flere gange, indtil den ønskede temperatur er opnået. (Temperaturen kan indstilles fra  $-18^{\circ}\text{C}$  –  $-26^{\circ}\text{C}$ .)

### 7 „Freezer“-taste

Viser den aktuelle frysetemperatur i felt 5 (se beskrivelse under felt 5c).

### 11 Indstilling af køletemperatur

Billede /12

Temperaturknappen drejes hen på et tal.



1 = varmere temperatur,  
5 = koldere temperatur.

Det anbefales at stille køletemperaturen på 3.

Den aktuelle temperatur i køleafdelingen vises i feltet (billede /5) (uden at den blinker).

## Tilslutning og temperaturvalg

Billede 

- Sæt stikket i stikkontakten.
- **Tryk på hovedafbryderen 1.**  
Alarmtonen lyder, felt 5 blinker.
- **Tryk på -tasten 4,**  
– Alarmtonen stopper.
- **Tryk på „m“-tasten 3,**  
(„memory“-funktionen aktiveres)
- **Indstilling af frysetemperatur**  
Tryk på -tasten 6 – i felt 5 vises den indstillede temperatur i 5 sek.  
Hold på tasten eller tryk flere gange, indtil den ønskede temperatur er opnået.  
(Fryseren kan indstilles mellem  $-18^{\circ}\text{C}$  til  $-26^{\circ}\text{C}$ ).
- Hvis der ønskes koldere temperaturer i køleafdelingen. Stilles temperaturvælgeren for køleafdeling på „3“ eller koldere og temperaturen for fryseren på  $-18^{\circ}\text{C}$ . (Eller koldere)
- **Indstilling af køletemperatur**  
Åben køleskabsdøren (lyset i køleskabet lyser).  
Drej temperaturknappen (billede /12) hen på et tal i midten (f.eks. 3).
- Når fryseren har nået temperaturen, holder feltet 5 op med at blinke, og den aktuelle køletemperatur vises. Køletemperaturen ændres temmelig langsomt afhængigt af hvor fuldt skabet er.  
Det anbefales at indstille temperaturknappen, så feltet 5 viser temperaturer omkring ca.  $6^{\circ}\text{C}$ . En temperaturændring virker først efter et længere stykke tid.

## Tilslutning og temperaturvalg

### Bemærk

- Temperaturen i køleskabet kan variere som følge af:
  - hyppig åbning af skabsdøren
  - ilægning af større mængder fødevarer i køle- og fryseafdelingen
  - ændring af rumtemperaturen
  - ændring af temperaturindstillingen for fryseafdeling eller lynindfrysning (super).
- **Skabets frontside opvarmes delvis en smule. Dette forhindrer, at der dannes kondensvand i området omkring dørens tætning.**
- Hvis det ikke er muligt at åbne frysedøren, umiddelbart efter at den er blevet lukket, vent da 2–3 minutter, indtil det opståede undertryk er udlignet.

## Afbrudt, ikke i brug

### Afbrudt

Tryk på afbryderen (billede ②/1) for at slukke for skabet.

### Ikke i brug

Hvis skabet ikke skal anvendes gennem en længere periode: slukkes der for skabet (billede ②/1). Skabet rengøres. Dørene skal stå åbne.

## Placering af fødevarer

### Når De lægger madvarer i skabet, bør De være opmærksom på følgende:

- Varme retter og drikke afkøles før de sættes i køleskabet.
- Fødevarer placeres så vidt muligt emballerede eller godt tildækkede i skabet. Derved bevares aroma, farve, fugtighed og friskhed, desuden undgås smagsoverførsel. Kun grøntsager, frugt og salat opbevares uemballeret i grøntsagsskuffen.
- Olie og fedt må ikke komme i kontakt med plastikdelene og dørpakningen (disse kan blive porøse).
- Der må ikke opbevares eksplosive stoffer i skabet. Spiritus med høj alkoholprocent må kun opbevares i tæt lukkede og opretstående flasker. – **Eksplosionsfare!**
- Flasker med væsker der kan fryse må ikke opbevares i fryseren. Når de fryser springer flaskerne.

\* Ikke alle modeller

### Indretningseksempler

Billede ❶

#### Fryser (A)

I **isterningsboksen med opbevaringsboks (8)**, fremstilling af isterninger.

I **rummet for lynindfrysning (9)**, indfrysning og opbevaring af fødevarer.

På **hylden\* og nederst i fryseren**, opbevaring af fødevarer.

I **hylden (20)**, opbevaring af små frysevarer, spiritus med høj alkoholprocent.

#### Køleafdeling (B)

I **skuffen (14)**, ost, pålæg, jogurt.

På **hylderne (13)**, oppe fra og nedefter: *bagværk, færdige retter, mælkeprodukter.*

På **hylden (16)**, flasker.

I **grøntsagsskufferne (19)**, grøntsager, frugt og salat.

I **hylden (24)**, små flasker, dåser.

\*I **rummet (22)**, smør- og osteboks.

I **æggeindsatsen (25)**, æg.

På **hylden (27)**, store flasker.

### Forandringsmuligheder i indretningen

#### Ekstra kold afdeling (billede ❸/11)

Bunden kan trækkes frem, hvorved klappen åbnes.

Den ekstra kolde afdeling er noget koldere end det normale køleskab. Dette gør den velegnet til opbevaring af kød og fisk samt pålæg.

#### Klappen over grøntsagsbeholderen

(billede ❹/18) gør det nemt at komme ned i beholderen, uden at beholderen skal tages ud.

#### Temperatur- og fugtighedsregulering af grøntsagsskuffen (billede ❺/17)

længere opbevaring af salat, frugt og grønt skyderen skubbes helt til venstre

– spjældet er åbnet –  
**koldere temperatur.**

## Placering af fødevarer

Kortere opbevaring skyderes skubbes til højre – spjældet er lukket – høj luftfugtighed – **varmere temperatur.**

Hylderne i køleafdelingen kan flyttes efter behov. Døren skal være helt åben, når hylderne tages ud. Hylderne trækkes ud, sænkes ned, tages ud og anbringes på det ønskede sted (billede 7).

### Flaskehylde (billede 8/16)

Fordybningerne i flaskehylde gør det nemt at opbevare og stable flasker (billede 8).

Undersiden af flaskehylde er glat. Hylde kan vendes om, så den glatte side vender opad, og således bruges til opbevaring af andre fødevarer (billede 9).

Den forreste halvdel af flaskehylde kan skydes ind under den bageste halvdel af hylde for at give plads til høje flasker (billede 10).

Alle hylder og bokse i døren kan tages ud for rengøring.

Billede 11 viser hvordan bokse og hylder tages ud.

### Skuffe til jogurtbægre (billede 12/14)

Skuffen tages ud til tømning og fyldning ved at løfte den en smule.

Skuffens holdere kan anbringes variabelt.

### Flaskeholdere (billede 13)

For at flaskerne ikke vælter, når døren åbnes og lukkes, kan disse sikres med flaskeholderne.

## Indfrysning og opbevaring

### Ved indkøb af dybfrost

- Pas på, at emballagen er hel.
- Holdbarhedsdatoen må ikke være overskredet.
- Temperaturen i butiksfryseren skal være under  $-18^{\circ}\text{C}$ .
- Dybfrostvarer skal transporteres hurtigt hjem. Det kan evt. ske i en køletaske, eller med varerne pakket i aviser. Varer lægges hurtigst muligt i fryseren efter hjemkomsten.

### Indfrysning af ferske fødevarer

Hvis man selv indfryser fødevarer, bør der kun anvendes friske varer af god kvalitet.

#### Egnede frysevarer

Kød og pølser, fjerkræ og vildt, fisk, grøntsager, krydderurter, frugt, bagværk, pizza, færdigretter, madrester, æggeblommer og æggehvinder.

#### Ikke egnede frysevarer

Hele æg med skal, cremefraiche og mayonnaise, salat, radisser og løg.

#### Blanchering af frugt og grønt

For at holde på farver, smag, aroma og C-vitaminer, skal frugt og grønt blanches inden frysning.

(Ved blanchering gives grøntsager og frugt et kort opkog i vand. – Se evt. i en kogebog).

## Indfrysning og opbevaring

### Indpakning af fødevarer

Levnedsmidlerne indpakkes i portioner, så de passer til husholdningens størrelse.

Grøntsager og frugt portioneres op til 1 kg, kød op til 2,5 kg. Små portioner fryser hurtigere, hvilket er med til at bevare kvaliteten ved optøningen og tilberedningen.

Varerne skal pakkes lufttæt, så de ikke mister smag eller tørrer ud.

#### Egnet indpakningsmateriale

Film-, alufolie og frysebeholdere.

#### Uegnet materiale

Indpakningspapir, pergamentpapir, cellofan, affaldsposer og brugte indkøbsposer.

Fødevarerne pakkes ind, og luften trykkes helt ud af pakken, hvorefter de lukkes lufttæt.

#### Egnet lukkemateriale

Gummibånd, plastikklips, bindetråd, kuldebestandig tape eller lignende. Ved anvendelse af film kan der anvendes en foliesvejer til lukning.

**Før varerne lægges i fryseren, skal de mærkes omhyggeligt med indhold og dato.**

### Indfrysningskapacitet

Fødevarerne skal være frosset igennem helt ind til kernen så hurtigt som muligt. Derved bevares vitaminer, næringsværdier, udseende og smag bedst muligt. Sørg for, at den max. fryseevne for skabet ikke overskrides.

Der kan i rummet til lynfrysning fryses op til:

KSU 2720 IE 3.5 kg

KSU 3020 IE 3.5 kg

KSU 3320 IE 4.5 kg

KSU 3620 IE 4 kg

KSU 3920 IE 5.5 kg

KSU 4320 IE 5.5 kg

fødevarer på én gang i løbet af et døgn (billede ①/9). Bred levnedsmidlerne ud på bunden af fryserummet. Allerede frosne

fødevarer må ikke komme i berøring med de friske fødevarer, der skal fryses.

Varme retter og drikke afkøles til stuetemperatur, før de lægges i fryseren.

### Superindfrysning

Hvis der allerede er fødevarer i fryseren, skal superindfrysningen være tændt i nogle timer, inden friske varer lægges i fryseren.

Normalt er 4–6 timer nok. Hvis max. frysekapaciteten skal udnyttes, varer det 24 timer. Mindre mængder fødevarer (op til 1 kg) kan indfryses uden superindfrysning. Tryk på superindfrysning, billede ②/2 for at tænde for superindfrysning.

„Super“ dioden lyser, og viser at superindfrysning er tændt. Kompressoren arbejder nu konstant, i fryseren er der en lav temperatur. Superindfrysning kan slukkes efter ilægning af de friske varer. Glemmer De at slukke, afbrydes superindfrysning automatisk efter ca. 50 timer.

### Opbevaring i fryseren

For at undgå kvalitetsforringelse i frysevarerne er det vigtigt, at den tilladte opbevaringstid ikke overskrides. Opbevaringstiden afhænger af varens art.

Ved -18 °C kan fisk, pålæg, færdige retter og bagværk opbevares i op til 4 måneder, ost, fjerkræ, kød i op til 6 måneder og frugt og grønt i op til 8 måneder.

## Indfrysning og opbevaring

### Optøning af dybfrostvarer

Alt efter art og formål er der følgende muligheder:

Ved stuetemperatur,  
I køleskab,  
I elektrisk ovn,  
med/uden varmluft,  
I mikrobølgeovn.

Delvist eller helt optøede varer kan indfryses igen, hvis temperaturen ikke er nået over +3 °C. Kød og fisk kan holde sig i 1 døgn, mens andre varer kan holde sig i 3 døgn.

Hvis smag, lugt og udseende er uændret, kan varerne endvidere laves til færdigretter (koges eller steges) og i denne form indfryses igen.

Den maksimale opbevaringstid gælder så ikke.

### Tilberedning af is

Billede 10/8

1. Tag isbakken ud, fyld den  $\frac{3}{4}$  med vand og stil den ind i fryseren igen.
2. For lettere at få isternerne ud af isbakken, drejes grebene på isbakken flere gange, før de slippes. Isternerne løsnes og falder ned i forrådsbeholderen.
3. Isternerne tages ud af forrådsbeholderen.

## Rengøring

Før rengøringen skal stikket altid trækkes ud eller sikringen skrues ud.

**Skabet må under ingen omstændigheder rengøres med et damp- eller damptryk-rengøringsapparat! Dampen kan komme i kontakt med skabets spændingsførende dele, hvilket kan føre til kortslutning eller elektrisk stød. Den varme damp kan beskadige overfladerne.**

Vand fra rengøringen må ikke trænge ind i kontrolarmaturet og belysningen. Til at gøre hele skabet rent med, undtagen dørpakningen, egner sig lunkent vand med et let desinficerende rengøringsmiddel, f.eks. opvaskemiddel. Uegnede er sand-, skure- eller syreholdige rengøringsmidler og kemiske opløsningsmidler.

Dørpakningen skal kun tørres af med rent vand og derefter gnides grundigt tør.

## Energispartips

- Placér skabet i et tørt, godt ventileret rum! Skabet bør ikke placeres på et sted, hvor det er udsat for direkte sollys og ikke være i nærheden af en varmekilde som ovn, radiator osv.
- Ventilations- og udluftningsåbningerne på skabet må ikke dækkes til eller spærres!
- *Varme madvarer stilles først i skabet, når de er afsvalede.*
- Til optøning lægges frysevarer ind i køleafdelingen. Således udnyttes kulden i frysevarerne til at køle fødevarerne i køleskabet med.
- Ved ilægning og udtagning: Åben skabsdøren så kort som muligt.

## Tips mht. driftsstøj

### Driftsstøj

Skabet tænder og slukker for kompressoren med jævne mellemrum for at holde den valgte temperatur konstant.

Den støj, som opstår i denne forbindelse, er normal.

Den reduceres automatisk, når skabet har nået sin driftstemperatur.

**Brummen** kommer fra motoren (kompressoren). Den støj, som opstår i denne forbindelse, kan være noget højere i et kort stykke tid, efter at motoren er tændt.

### Lydsvagt klukken og rislen

Høres typisk, når kølemidlet strømmer ind i de tynde rør.

### Kort klik

Der høres et kort klik, når termostaten tænder og slukker for kompressoren.

Er skabet forsynet med flere zoner eller en nofrost-funktion, kan der evt. høres en **let susen**, som stammer fra luftstrømmen i skabet.

**Hvis de funktionsbetingede lyde er for høje, er der ofte enkelte årsager hertil, som nemt kan klares.**

### Skabet står ikke rigtigt

Stil skabet rigtigt ved hjælp af et vaterpas. Stil skabet i vater med skruefodderne eller læg noget ind under.

### Skabet „skurer“ op mod andre møbler

Ryk skabet væk fra møbler eller apparater, som står umiddelbart op ad skabet.

### Skuffer, kurve eller hylder vakler eller sidder i klemme

Kontroller de løse dele og sæt dem rigtigt på plads.

### Flasker eller beholdere berører hinanden i skabet

Sørg i dette tilfælde for afstand mellem de enkelte flasker og beholdere.

## Afhjælpning af små forstyrrelser

Det er ikke ved alle fejl, der er behov for en servicemontør. Ofte er der blot tale om en lille ting, der skal gøres. Før De henvender Dem til kundeservice, bør De derfor prøve, om De ved hjælp af nedenstående tips selv kan løse problemet.

**Før De kontakter kundeservice:**

Vær opmærksom på, at garantien ikke gælder ved besøg for at afhjælpe betjeningsfejl/driftsstop m.m., som De selv kan afhjælpe, og at der i sådanne tilfælde opkræves normalt honorar! Garantibestemmelserne er ikke vedlagt, men fremsendes ved henvendelse til kundeservice. I øvrigt henvises til købelovens bestemmelser.

**Hvis feltet (billede ②/5) ikke lyser:**

Kontrollér, om der er strøm, om stikket sidder rigtigt i stikkontakten, og om der er tændt for skabet.

**Hvis køleskabsbelysningen ikke fungerer:**

- Pæren er defekt. Træk stikket ud, tag belysningskappen af (billede ⑤/a,b,c) og udskift pæren (max. 15 W, 220 V, sokkel E14).
- Kontakten (billede ⑤/d) sidder i klemme. Kontrollér, om den kan bevæges. Hvis den ikke kan bevæges, tilkaldes kundeservice.

**Hvis feltet (billede ②/5) blinker, selv om den akustiske advarsel ikke lyder,** der er for varmt i fryseren. Dette kan skyldes et tidligere strømsvigt, eller en fejl i fryseren.

Når felt 5 blinker, vises den, "varmeste temperatur" fryseren har været på i tilfælde af fejl. Når der trykkes på "m"-tasten, slettes den "varmeste temperatur" og memory-funktionen aktiveres igen. I feltet 5 ses herefter den aktuelle køleafdelingstemperatur (blinker ikke). Hvis feltet blinker, er det stadigvæk for varmt i fryseafdelingen.

Feltet holder op med at blinke. Hvis temperaturen i feltet er varmere end +3 °C, skal frysevarerne kontrolleres.

Hvis smag, lugt og udseende er uændret, kan varerne endvidere laves til færdigretter

(koges eller steges) og i denne form indfryses igen.

Den maksimale opbevaringstid gælder så ikke.

**Hvis feltet (billede ②/5) blinker efter længere tids drift og den akustiske advarsel lyder:**

Fejl, der er for varmt i fryseren!  
Den aktuelle frysetemperatur vises i feltet. Advarslen slukkes ved at trykke på ~~1~~-tasten.

Mulige årsager til fejlen:

- Ventilationsgitret foroven på skabet/i soklen er dækket til.
- Døren til fryseren er ikke rigtigt lukket,
- Der er blevet lagt friske fødevarer i fryseren uden at der er blevet trykket på knappen til superindfrysning,
- Der er blevet lagt for mange friske fødevarer i fryseren på én gang,
- Høj rumtemperatur.

Når fejlen er afhjulpel, trykkes på „m“-tasten; feltet holder op med at blinke, når fryseafdelingen er har nået sin temperatur igen.

**Hvis døren til fryseafdelingen har stået åben i længere tid, og fryseafdelingen derved ikke mere når op på den indstillede temperatur,**

er fordamperen (kuldefremstiller) tiliset i et sådant omfang, at det fuldautomatiske afrimningssystem ikke længere kan afrime ismængden. I dette tilfælde tages frostvarerne ud af skabet og opbevares godt isoleret på et koldt sted.

Fryseafdelingen slukkes og døren til fryseafdelingen åbnes. Efter ca. 12 timer er isen afrimet i kølesystemet. Fryseafdelingen tændes igen og frostvarerne lægges ind i fryseafdelingen igen.

Hvis problemet ikke kan løses ved hjælp af fornævnte tips, skal henvendelse ske til vor kundeservice.

For at undgå kuldatab bør døren ikke åbnes unødigt.

De må ikke selv udføre reparation af skabets elektriske dele.

## Kundeservice

### Typeskilt

Billede 

De bedes opgive  
E-nummer og  
FD-nummer  
ved hver henvendelse til vor kundeservice.

Begge tal finder De på typeskiltet overst til  
venstre i køleafdelingen ved siden af grønt-  
sagsbeholderen.

Adresse og telefonnummer på kundeservice  
findes i fortegnelsen over kundeservice eller  
i telefonbogen.

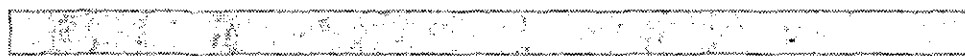

Sida

Sida

## Råd beträffande skrotning av gamla kyl-/frys-skåp

126

Råd beträffande skrotning av gamla kyl-/frys-skåp 126

Hantering av förpackningsmaterialet 126

## Säkerhetsanvisningar

127

## Installation

128

Omgivningstemperatur 128

Placering 128

Ställa upp skåpet 128

Elektrisk anslutning 128

Ventilation 128

Efter transporten ... 128

Hänga om dörrarna 128

## Lär känna ditt nya kylskåp

129

Bestämmelser 129

Översiktsbild 129

Vilken funktion har tangenter och indikatorer 130-131

## Slå på/stänga av strömmen

131

Slå på strömmen 131

Ställa in temperaturen 131-132

Stänga av strömmen 132

Ta skåpet ur drift 132

## Lägga in matvaror

133

Att tänka på när du lägger in matvaror 133

Exempel på hur du kan placera matvarorna 133

Anpassa skåpets inredning 133-134

## Frysa in och förvara djupfrost och göra istärningar

134

Att tänka på vid inköp av djupfrysta matvaror 134

Självfrysning i livsmedel 134

Förpackning 135

Infrysningsskapacitet 135

Infrysningfunktionen 135

Förvaringstid 135

Upptining 136

Göra istärningar 136

## Rengöring och skötsel

136

## Energispartips

137

## Driftsljud

137

## Enklare fel man själv kan avhjälpa

138

## Service

139

Typskylten 139

## Konsumentbestämmelser

139

## Råd beträffande skrotning av gamla kyl-/frysskåp

### Råd beträffande skrotning av gamla kyl-/frysskåp

#### Att tänka på när du ersätter din gamla kyl/frys

Äldre modeller av kyl- och frysskåp är ofta utrustade med lås som inte kan öppnas från insidan. Om du ska kassera eller ställa undan ett sådant skåp, bör antingen låset förstöras eller dörren tas bort. På så vis kan du förhindra att lekande barn låser in sig i skåpet och utsätter sig för livsfara. Om skåpet dessutom ska skrotas bör du, när stickkontakten dragits ut ur vägguttaget och skåpet lyfts ut, även klippa av anslutningssladden så nära skåpet som möjligt.

*Kyl- och frysskåp innehåller isoleringsgaser och kylmedel som måste tas om hand på ett sakkunnigt sätt vid skrotning av dem.*

*Dessutom innehåller de värdefulla material som kan återanvändas. Hör därför med din kommun var du kan lämna ditt gamla kyl-/frysskåp för skrotning. Se till att rörledningarna inte skadas innan skåpet tas om hand på ett fackmannamässigt och miljöriktigt sätt.*

### Förpackningsmaterialet

Allt förpackningsmaterial till ditt nya skåp kan källsorteras och tas om hand på ett miljöriktigt sätt.

Ta isär kartongen och skicka den med pappersinsamlingen.

Folien är av polyetylen (PE) och det freonfria stötdämpande materialet är polystyrenskumplast (PS). Materialen är återanvändbara efter bearbetning.

Hör med din kommun eller ditt lokala renhållningsverk var man kan lämna emballage och gamla produkter som ska skrotas så att de tas om hand på sakkunnigt och riskfritt sätt.

## Säkerhetsanvisningar

Läs noggrant igenom bruks- och monteringsanvisningarna, både anvisningar, råd och varningstexter innan skåpet installeras och tas i bruk. På så sätt får du viktig information om hur skåpet ska installeras, användas och skötas.

Spara bruks- och monteringsanvisningarna så att nästa ägare får ta del av all information.

Om råden nedan inte följts kan inte tillverkaren ställas till ansvar:

- Använd under inga omständigheter ångtvätt vid rengöring och avfrostning. Ångan kan komma in i skåpets spänningsförande delar och orsaka kortslutning.
- Använd inte någon elektrisk apparat inuti skåpet.
- Alla som använder skåpet ska vara väl förtrogna med det och med säkerhetsanvisningarna.
- Använd inte ett skåp som är skadat. Ta kontakt med handlaren om du är tveksam.
- Anslutning och uppställning ska ske enligt monteringsanvisningen.
- För att man ska kunna ansluta skåpet måste spänning och ström från vägguttaget stämma med uppgifterna på typskylten.
- Elsäkerheten hos skåpet garanteras endast om det elektriska uttaget är jordat enligt föreskrifterna. Jordfelsbrytare är inte att rekommendera på kyl/frysar.
- Kontrollera att stickkontakten passar till vägguttaget.
- Dra alltid ut stickkontakten ur vägguttaget eller skruva ur säkringen vid rengöring och i händelse av fel. Dra i stickkontakten, aldrig i anslutnings-sladden.
- Service och reparationer bör endast utföras av serviceföretag som godkänts av leverantören. Använd endast reservdelar som tillhandahålles av sådana företag.
- Alla installationsarbeten och ingrepp i skåpet, t ex förlängning av anslutnings-sladden, ska utföras av behörig fackman. Reparationer, som inte utförts på ett sakkunnigt sätt kan försämra skåpets funktion och innebära stor fara för användaren.
- Starksprittflaskor bör förvaras stående och väl tillslutna. Förvara aldrig produkter som innehåller brännbara drivgaser (t ex gräddspray, sprayflaskor) eller explosiva gaser och vätskor i kyl- eller frysutrymme. Explosionsrisk!
- Se till att inte anslutnings-sladden kommer i kläm när skåpet installeras eller flyttas.
- Utskjutande metalldelar på baksidan och kanter bakom och under skåpet kan vara vassa. Var därför försiktig när skåpet flyttas. Använd handskar.
- Om tippskydd följer med ska det alltid monteras.
- Se till att inte skada någon av delarna i kylkretsen genom att punktera kondensorns kylmediumskanaler med något vasst föremål, böja rörledningarna, skrapa bort ytskikt osv. Kylmedium som sprutar ut kan leda till ögonskador.
- Täck inte för ventilationsöppningarna!

## Installation

### Omgivningstemperatur

Beroende på "klimatklass" (se typskylten) kan skåpet användas vid följande omgivningstemperaturer: (Typskylten sitter längst upp till vänster i skåpet. Bild 16)

Klimatklass	Omgivningstemperatur från ... till
SN	+10 °C till 32 °C
N	+16 °C till 32 °C
ST	+18 °C till 38 °C
T	+18 °C till 43 °C

Sjunker den omgivande temperaturen under de nedre temperaturgränserna, blir det för kallt i kylskåpet. Stiger den omgivande temperaturen över de övre temperaturgränserna, blir det för varmt i frysdelen.

Om den omgivande rumstemperaturen understiger +2 °C kan det förekomma störningar i den helautomatiska avfrostningen.

### Placering

Placera skåpet i ett torrt rum med god ventilation. Ställ det inte i direkt solljus eller i närheten av en värmekälla (spis, element etc). Om detta inte går att undvika måste lämplig isolerskiva placeras mellan skåp och värmekälla. Isolerskiva behövs inte om minimiavstånden är följande:

Till elspis, 3 cm.

Till annan värmekälla, 30 cm.

Om skåpet placeras bredvid ett annat kyl- eller frysskåp bör avståndet mellan dem vara minst 2 cm. Detta för att undvika kondensbildning.

Frysens skall vara kall innan den fylls med matvaror. Kylenheten bör inte anslutas till central jordfelsbrytare.

Vi rekommenderar underläggsskivor för kylenheterna så att rengöringsvattnen som eventuellt rinner ut inte skadar golvet.

Tänk på att plaster av olika typer inte trivs ihop och att migration kan uppstå (färgförändringar).

### Ställa upp skåpet

Skåpet måste stå på plant och stadigt underlag. Justera skåpet med de båda skruvfötterna i skåpets framkant om golvet är ojämnt.

### Elektrisk anslutning

Skåpet får endast anslutas till jordat vägguttag, 220–240 V/50 Hz växelström. Väggtuttaget ska vara säkrat för 10 A.

När det gäller skåp för **icke europeiska länder** måste man noga kontrollera om spänning och strömtyp på typskylten överensstämmer med elnätet på platsen. Typskylten sitter längst upp till vänster i skåpet. Bild 16.

**Varning! Under inga omständigheter får skåpet anslutas till en elektronisk "energisparkontakt" (t ex Sava Plug, Ecoboy) och till växelriktare som omvandlar likström till 230 V växelström (t ex soleanläggningar eller fartygsnät).**

### Ventilation

Bild 4

Luften bakom skåpet värms upp och måste därför kunna ledas bort. I annat fall får kompressorn arbeta mer, vilket leder till högre strömförbrukning. Kompressorns livslängd kan också förkortas. Se därför till att ventilationsöppningarna ej täcks över!

### Efter transporten ...

kan skåpet genast tas i drift.

### Installera skåpet och hänga om dörrarna

Häng om dörrarna enligt bilden. (Bild 17).

## Lär känna ditt nya kyl-/frysskåp

### Bestämmelser

Detta skåp är endast avsett för förvaring och infrysning av matvaror och för tillverkning av istärningar för normalt hushållsbruk. Skåpet skall stå i ett uppvärmt bostadsutrymme.

Skåpet har genomgått en kontroll av kylsystemet och uppfyller tillämpliga säkerhetsbestämmelser.

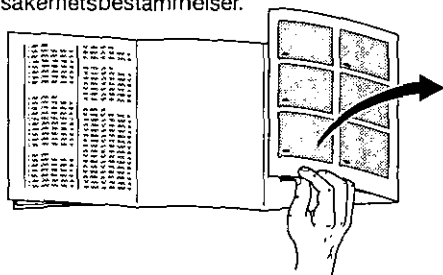

Längst bak i bruksanvisningen finns bilder på skåpet. Vik ut uppslaget och titta på dem samtidigt som du läser texten.

Denna bruksanvisning gäller för flera modeller och därför kan vissa skillnader förekomma i de detaljer som syns på bilderna.

### Översiktsbild

Bild 1

- 1-7 Kontrollpanel
- 8 Isberedare
- 9 Fack för snabbinfrysning
- \*10 Hylla
- 11 Färskkylfack
- 12 Temperaturväljare för kylskåp
- 13 Hylla
- 14 Låda för yoghurtförpackningar
- 15 Innerbelysning
- 16 Flaskhylla
- 17 Fuktighetsreglage för frukt- och grönsakslåda
- 18 Lock (Frukt- och grönsakslåda)
- 19 Frukt- och grönsakslåda
- 20 Fack för frysvoror
- 21 Hylla
- \*22 Smör- och ostfack
- \*23 Hylla för små burkar, tuber
- \*24 Hylla för små flaskor
- 25 Äggfack
- 26 Hylla
- 27 Hylla för stora flaskor, mjölkförpackningar osv.
- 28 Tätningslist
  
- A Frysdel
- B Kyldel

Tack vare det helautomatiska Nofrost-systemet blir det ingen is i frysen. Du behöver aldrig mer avfrosta skåpet.

#### Funktionsbeskrivning:



Matvarorna fryses in med hjälp av kallluft. En förångare som finns i No-frost-systemet kyler luften i skåpet. Kallluften cirkulerar tack vare en fläkt. Den fukt som finns i luften faller ut i förångaren. Vid behov avfrostar förångaren automatiskt. Smältvattnet leds till kompressorn och avdunstningsskålen där det avdunstar. Frysutrymmet och matvarorna förblir isfria.

\* Endast vissa modeller

## Lär känna ditt nya kyl-/frys-kåp

### Vilken funktion har tangenter och indikatorer?

Bild 2 Kontrollpanelen

- 1 -tangenter  
Med huvudströmbrytaren slår man till och från strömmen till hela skåpet.
- 2 "super"-tangenter  
Med denna tangent slår man till och från infrysningsfunktionen.  
När funktionen är tillslagen lyser "super"-indikatorn **2a**. Använd infrysningsfunktionen för att frysa in större mängder färska matvaror. Koppla på funktionen **24 timmar innan matvarorna läggs in**.  
Kompressorn kommer nu att vara i gång hela tiden och temperaturen inne i frys-skåpet blir mycket låg.  
Infrysningsfunktionen kopplas **automatiskt** bort ca 50 timmar efter det att den kopplats på.
- 3 m (memory)-tangenter  
anger den högsta ("varmaste") temperatur som varit i frysskåpet när indikatorn **5** blinkar. (Se beskrivning av indikator **5b**).
- 4 -tangenter  
Tryck in denna tangent för att stänga av varningssignalen.  
Varningssignalen kopplas in när det är för varmt i frysskåpet och de djupfrysta varorna är i fazonen. (Samtidigt blinkar indikatorn **5**).  
Varningssignalen kan utan fara för de djupfrysta varorna stängas av  
– när frysen tas i bruk  
– när färska matvaror har lagts in utan att infrysningsfunktionen ("super") kopplats in.  
– när skåpdörren varit öppen för länge.  
När varningssignalen stängts av, befinner den sig automatiskt i beredskapsläge så snart frysskåpet åter nått sin drifts-temperatur.
- 5 Flerfunktionsindikator  
visar olika temperaturer.
  - a) **Aktuell temperatur i kylskåpet**  
visas här utan att du behöver trycka in någon tangent.
  - b) **För hög ("varm") temperatur i frysskåpet**  
När du tryckt in "**m**"-tangenter visar indikator **5** under fem sekunder den "varmaste temperatur" som varit i frysskåpet. Detta värde raderas därefter.  
– Sedan visar indikator **5** den aktuella frysskåpstemperaturen (utan blinkning). Fortsätter indikatorn att blinka, är det fortfarande för varmt i frysskåpet.
  - c) **Aktuell frysskåpstemperatur**  
Tryck in tangenter "**Freezer**" **7**. Under ca 5 sekunder visas den aktuella frysskåpstemperaturen. Därefter visar indikatorn aktuell kylskåpstemperatur.
  - d) **Inställd frysskåpstemperatur**  
Tryck in tangenter **6**. Under ca 5 sekunder visas inställd frysskåpstemperatur. Därefter visar indikatorn aktuell kylskåpstemperatur.

## Lär känna ditt nya kyl-/ frysskåp

- 6 **◇ Tangenter för att ställa in temperaturen i frysskåpet**  
(Temperatur mellan  $-18\text{ }^{\circ}\text{C}$  och  $-26\text{ }^{\circ}\text{C}$  kan ställas in).

Tryck på tangenten **◇**

Indikatorn 5 visar under 5 sekunder temperaturen.

Tryck upprepade gånger på tangenten eller håll den intryckt tills önskad temperatur visas. När någon av tangenterna 5 tryckts in, visas under fem sekunder inställd temperatur.

(Den inställda temperaturen visas från  $-18\text{ }^{\circ}\text{C}$  till  $-26\text{ }^{\circ}\text{C}$ . Efter  $-26\text{ }^{\circ}\text{C}$  visas åter  $-18\text{ }^{\circ}\text{C}$ )

- 7 **"Freezer"-tangenten**

Med denna tangent visas den aktuella frysskåpstemperaturen på indikatorn 5 (se beskrivning av indikatorn 5c).

## 11 Temperaturväljare för kylskåpstemperatur

Bild **③/12**

För att ställa in temperaturväljaren, vrid till en siffra.

Läge 1 betyder den högsta ("varmaste") temperaturen

Läge 5 betyder den lägsta ("kallaste") temperaturen.

Vi rekommenderar ett mellanläge (läge 3).

Den aktuella temperaturen i kylskåpet visas i indikatorn (bild **②/5**) utan blinkning.

## Slå på strömmen och ställa in temperaturen

Bild **②**

- Sätt stickkontakten i vägguttaget. (När en tangent trycks in hörs en "bekräftelsesignal").
- Tryck på huvudströmbrytaren 1. En varningssignal ljuder, indikatorn 5 blinkar.
- Tryck på tangenten **✕** 4 – varningssignalen tystnar.
- Tryck på "m"-tangenten 3. (Memory-funktionen aktiveras.)
- Ställ in temperaturen i frysskåpet  
Tryck på tangenten **◇** 6 under minst 1 sekund – indikatorn 5 visar under 5 sekunder den inställda temperaturen.  
Tryck upprepade gånger på tangenten eller håll den ständigt intryckt tills önskad temperatur visas. (Den inställda temperaturen visas från  $-18\text{ }^{\circ}\text{C}$  till  $-26\text{ }^{\circ}\text{C}$ . Efter  $-26\text{ }^{\circ}\text{C}$  visas åter  $-18\text{ }^{\circ}\text{C}$ )  
Om kallare temperaturer önskas i kylskåpet, ställ in temperaturväljaren för kylskåpet på "3" eller kallare och frysskåpstemperaturen på  $-18\text{ }^{\circ}\text{C}$ . Eller kallare)
- Ställ in temperaturen i kylskåpet  
Öppna kylskåpsdörren. (Innerbelysningen lyser.)  
Vrid sedan temperaturväljaren (bild **③/12**) till ett mellanläge, t ex 3.
- När frysskåpstemperaturen nått sin driftstemperatur, upphör indikatorn 5 att blinka och visar nu den aktuella kylskåpstemperaturen. Kylskåpstemperaturen ändras relativt långsamt allt efter hur mycket varor som förvaras i skåpet.  
Vi rekommenderar att temperaturväljaren ställs in så att indikatorn 5 visar en temperatur om ca  $6\text{ }^{\circ}\text{C}$ . En ändring av temperaturinställningen verkställs likaså relativt långsamt.

## Slå på strömmen och ställa in temperaturen

### Råd

- Temperaturen i kylskåpet kan fluktuera:
  - om skåpdörren öppnas ofta
  - när större mängder färska livsmedel läggs in i kyl- och frysskåp
  - när temperaturväljarinställningen för frysskåpet ändras eller infrysningfunktionen (tangenter "super") kopplats in.
  - när omgivningstemperaturen ändras.
- **Skåpets framsida blir delvis lätt uppvärmd vilket förhindrar kondens i närheten av dörrtätningen.**
- Skulle du behöva öppna dörren till frysskåpet igen strax efter det att du stängt den, kan det vara nödvändigt att vänta två eller tre minuter så att det inte längre är undertryck i skåpet.

## Stänga av strömmen, ta skåpet ur drift

### Stänga av strömmen

Tryck på huvudströmbrytaren (bild 2/1) för att stänga av strömmen.

### Ta skåpet ur drift

När skåpet inte ska användas under en längre tid:

Tryck in huvudströmbrytaren (bild 2/1), avfrosta, rengör hela skåpet och låt dörrarna stå öppna så att skåpet ventileras (förhindrar lukt).

## Lägga in matvaror

### Tänk på följande när du lägger in matvaror:

- Låt varma maträtter och varma drycker svalna innan du sätter in dem.
- Låt helst matvarorna ligga kvar i sina originalförpackningar eller förpacka dem väl. Därigenom bevaras smakämnen, färg och fräschhet. På så vis undviker man också att en matvara tar smak av en annan. Endast grönsaker, frukt och sallad ska lagras oförpackade i grönsaks-lådorna.
- Se till att fett och olja (smör, margarin m m) inte kommer i beröring med skåpets plastdetaljer eller med tätningslisten runt dörren (dessa kan annars luckras upp).
- Förvara inte explosiva ämnen i skåpet och förvara starkspritflaskor stående och väl tillslutna. – **Explosionsrisk!**
- Förvara inte flaskor med vätska som kan frysa i frysskåpet. Flaskorna kan frysa sönder.

### Exempel på hur du kan placera matvarorna

Bild 1

#### Frysskåpet (A)

I isberedaren (8) tillverkning och förvaring av istärningar.

I snabbinfrysningsfacket (9) frysa in och lagra livsmedel.

På hyllan\* och på frysskåpets botten förvara livsmedel.

I facket (20) små frysförpackningar, starksprit.

#### Kylskåpet (B)

I lådan (14) ost, korn, yoghurt.

På hyllorna (13) med början uppiifrån – bakverk, färdiga maträtter, mejerivaror.

På hyllan (16) flaskor.

I grönsakslådan (19) grönsaker, frukt, sallad.

I facket (24) små flaskor, burkar.

\*I facket (22) smör och ost.

I äggfacket (25) ägg.

I flaskfacket (27) stora flaskor.

### Inredningen

#### Färskkylfacket (bild 5/11)

Dra botten mot dig, luckan öppnas.

I färskkylfacket råder lägre temperatur än i kylskåpet. Idealiskt för lagring av ömtåliga varor som fisk, kött och korn.

#### Lock över grönsakslådan (bild 6/18)

gör det möjligt att lätt komma åt varorna utan att dra ut lådan.

#### Temperatur- och fuktighetsreglage för grönsakslådan (bild 6/17).

Vid långvarig förvaring av grönsaker, sallad, frukt, skjut reglaget så långt som möjligt till vänster.

– Ventilationsöppningen är öppen –  
Det blir kallare.

\* Endast vissa modeller

## Lägga in matvaror

Vid kortvarig förvaring, skjut reglaget så långt som möjligt till höger. Ventilationsöppningen är stängd – hög luftfuktighet –

**Det blir varmare.**

Hyllorna i kylskåpet kan vid 90° öppna flyttas. Gör så här: Dra hyllan mot dig, vik den nedåt och dra ut den; sätt in den där du vill ha den. (Bild 7).

**Flaskhylla (bild 8/16)**

På flaskhyllan ligger flaskorna säkert och kan staplas (bild 9).

Undersidan av flaskhyllan är slät. Om det behövs plats för andra livsmedel, kan flaskhyllan vändas (bild 9).

För att höga kärl ska få plats kan den främre halvan av flaskhyllan skjutas in i den undertiggande falsen. (Bild 10).

Förvaringsfacken i dörren kan tas ut ur kylskåpet för rengöring.

Lyft uppåt och ta ut enligt bilden 11.

**Lådan för yoghurtförpackningar (bild 12/14)**

Du kan ta ut lådan vid behov. Lyft uppåt och ta ut den.

Lådans fäste kan flyttas.

**Flaskhållare (bild 15)**

Flaskorna ramlar inte omkull när dörren öppnas och stängs om de säkras med hjälp av flaskhållaren.

## Infrysning och förvaring

### Tänk på följande när du köper djupfrysna matvaror

- När du köper djupfrysna varor, tänk på att kontrollera att förpackningen är hel.
- Kontrollera att bäst-före-datum inte har gått ut.
- Termometern i affärens frysdisk bör visa en temperatur lägre än  $-18\text{ }^{\circ}\text{C}$ .
- Köp de djupfrysna matvarorna sist av allt. Förpacka dem väl så att de ej tinar. Transportera hem dem så snabbt som möjligt och lägg dem i frysskåpet.

### Själv frysa in små mängder

Använd endast färska och felfria matvaror till infrysning. Förpacka dem lufttätt så att de inte förlorar i smak eller blir torra.

**Lämpligt att frysa in är t ex**

Kött och kory, fågel och vilt, fisk, grönsaker, kryddgrönt, frukt, bakverk, pizza, färdiglagad mat, matrester, äggula och äggvita.

**Olämpligt att frysa in är t ex**

Hela ägg med skal, majonnäs, bladsallad, rädisor och lök.

**Blanchera frukt och grönsaker**

För att färg, smak, arom och C-vitamin ska bibehållas bör frukt och grönsaker blancheras (= doppas i kokande vatten) före infrysning.

## Infrysning och förvaring

### Infrysning och förvaring

#### Förpackning

Packa varorna i portioner som passar ditt hushåll.

Förpackningar med frukt och grönsaker får inte vara tyngre än 1 kg och kött inte tyngre än 2,5 kg. Mindre portioner går snabbare att frysa in och kvaliteten bibehålls också bäst vid upptining och tillredning.

Förpacka dem lufttätt så att de inte förlorar i smak eller blir torra.

#### Lämpliga förpackningsmaterial:

Fryspåsar, aluminiumfolie, fryskartonger, frysbägar.

#### Olämpliga förpackningsmaterial:

Omslagspapper, pergämentpapper, cellofan, soppsåsar och begagnade påsar.

Lägg in matvaran i förpackningen, tryck ut all luft och tillslut väl.

#### För att försluta förpackningarna lämpar sig:

Gummibañd, plastklämmor, snören, köldtålig tejp eller liknande. Polyetenpåsar kan svetsas ihop med en foliesvets.

#### Märk förpackningarna med innehåll och infrysningsdatum.

### Infrysningsskapacitet

Matvaror bör frysas in så snabbt som möjligt för att bevara vitaminer, näringsvärde, utseende och smak. Lägg därför inte in mer varor än skåpet är avsett för.

Under loppet av 24 timmar kan max;

KSU 2720 IE 3.5 kg

KSU 3020 IE 3.5 kg

KSU 3320 IE 4.5 kg

KSU 3620 IE 4 kg

KSU 3920 IE 5.5 kg

KSU 4320 IE 5.5 kg

livsmedel frysas in direkt i

snabbinfrysningssacket (bild 1/9). Bred ut de varor som ska frysas in på botten av frysfacket. Matvaror som redan är djupfrysta bör inte komma i beröring med färska matvaror.

Låt varma maträtter och drycker först svalna i rumstemperatur innan du lägger in dem i frysen.

### Infrysningsskapets funktion

Om du redan förvarar matvaror i frysskåpet och tänker lägga in större mängder ännu inte djupfrysta varor, bör infrysningsskapets funktionen ("super"-tangenter) kopplas in i förväg. I allmänhet räcker 4–6 timmar. Tänker du frysa in den maximala mängden livsmedel måste den kopplas in 24 timmar i förväg. Mindre mängder matvaror (upp till 1 kg) kan läggas in direkt i frysskåpet. Gör så här för att koppla in infrysningsskapets funktion: Tryck på "super"-tangenter. Bild 2/2.

Nu lyser indikatorn "super". Kompressorn kommer att vara i gång hela tiden och temperaturen inne i frysskåpet blir lägre. Lägg in de färska matvarorna. Infrysningsskapets funktion stängs automatiskt av efter ca 50 timmar.

### Förvaringstid

Kvaliteten på en djupfrysad vara blir sämre om den förvaras för länge i frysen. Hur lång tid en vara kan förvaras kommer an på vad det är för slags vara.

Vid -18 °C kan du förvara fisk, korv, färdiglagad mat och bakverk upp till 4 månader, ost, fågel och kött upp till 6 månader samt grönsaker och frukt upp till 8 månader.

## Infrysning och förvaring

### Upptining

Upptining av frysta varor kan ske på olika sätt beroende på varans art och ändamål:

I rumstemperatur,  
i kyiskåp,  
i ugn (med/utan varmluft),  
i mikrovågsugn.

Upptinade matvaror som ej kommit till användning:

Om smak, lukt och utseende är oförändrade kan man efter kokning eller stekning på nytt frysa in varan.

Men man bör i sådana fall inte utnyttja den maximala lagringstiden.

### Istärningar

Bild 14/8

1. Ta ut istärningslådans, fyll den till  $\frac{3}{4}$  med vatten och sätt tillbaka den igen.
2. När isbitarna är färdigfrysta, vrid istärningslådans vridhandtag flera gånger åt höger och släpp. Istärningarna lossnar och faller ner i behållaren.
3. Ta ut isbitarna ur behållaren.

## Rengöring och skötsel

Ta för vana att alltid dra ut stickkontakten ur vägguttaget eller skruva ur säkringen när du ska rengöra skåpet.

**Använd ingen ång- eller ångtrycksvätt. Den heta ångan kan skada ytan och elutrustningen. Kyl-/frys-skåpets elsäkerhet äventyras.**

Se till att vatten inte kommer in i kontrollpanelen eller belysningen. Använd inga vassa föremål, skurpulver eller kemiska lösningsmedel utan endast ljummet vatten med litet diskmedel för hela skåpet utom tätningssliten.

Använd endast rent vatten till tätningssliten och torka därefter ordentligt torrt.

## Energispartips

- Ställ kyl-/frys-skåpet i ett svalt rum med god ventilation. Ställ det inte direkt i solljus eller i närheten av en värmekälla (t ex element).
- Blockera inte skåpets ventilationsöppningar.
- Låt varma rätter först svalna innan du lägger in dem.
- Lägg djupfrysta varor i kylskåpet för upptining. Då tinar de skonsamt och vattnar sig mindre. Dessutom utnyttjar du deras kyla till de matvaror som finns i kylskåpet.
- Låt dörrarna stå öppna så kort tid som möjligt när du lägger in eller tar ut matvaror.

## Råd beträffande driftsljud

### Driftsljud

För att hålla den temperatur du valt konstant, sätter kylskåpet då och då igång kompressorn.

Ljudet som då uppkommer är normalt och varierar från skåp till skåp.

Det minskar automatiskt så snart skåpet har nått driftstemperatur.

Det **brummande** ljudet kommer från motorn (kompressorn). Det kan kortvarigt bli högre när kompressorn slås på.

Ett **bubblande, gurglande eller brusande** ljud kommer från kylmedel som strömmar genom rören.

Det **klickande** ljudet hörs när termostaten slår på respektive av kompressorn.

I ett flerzons- eller No-Frostskåp kan ett **lätt brus** härröra från luftströmmen inuti skåpet.

**Skulle det vanliga ljudet från kyl-/frys-skåpet höras allt för mycket beror det för det mesta på något som lätt kan avhjälpas.**

#### Skåpet står ojämnt

Rikta in skåpet med hjälp av ett vattenpass. Använd skruvfötterna eller lägg något under fötterna.

#### Kyl-/frys-skåpet "ligger an"

Rucka lite på kylskåpet så att det inte ligger an mot intilliggande möbler eller annan utrustning.

#### Lådor, korgar eller hyllor vickar eller har fastnat

Prova med att ta ut uttagbara delar och sätt eventuellt tillbaka dem igen.

#### Flaskor och kärl inuti skåpet står för nära varandra

Flytta isär kärlen.

## Enklare fel man själv kan avhjälpa

Det är inte alltid nödvändigt att ringa till en serviceverkstad. Kanske är det bara en småsak som behöver åtgärdas. Prova därför först om felet kan avhjälpas med hjälp av tabellen nedan.

**Den som tillkallar en reparatör för ett sådant enklare fel får själv betala för arbetet.**

**Indikatorn (bild 2/5) lyser inte:**

Kontrollera om strömmen till skåpet är tillslagen, om stickkontakten sitter ordentligt i vägguttaget och om skåpet satts på.

**Kylskåpsbelysningen fungerar inte:**

- Glödlampan är trasig. Dra ut stickkontakten ur vägguttaget. Ta av kåpan. Bild 15/a,b,c. Dra ut den trasiga glödlampan. Byt till ny glödlampa max 15 W, 220-240 V (sockel E 14).
- Ljusströmbrytaren (bild 15/d) har fastnat. Försök få den att röra sig igen. Ring annars service.

**Indikatorn (bild 2/5) blinkar men varningssignalen ljuder inte.**

Det har varit för varmt i frysskåpet på grund av strömbrott eller någon funktionsstörning.

Tryck på "m"-tangenter så visar indikatorn (bild 2/5) under fem sekunder den "varmaste temperatur" som varit i frysskåpet. Därefter raderas uppgiften.

Indikatorn slutar att blinka.

Om indikatorn visar varmare än +3 °C, bör man kontrollera om varorna tinat.

Om de tinat kan man, under förutsättning att smak, lukt och utseende är oförändrade, efter kokning eller stekning på nytt frysa in varan.

Men man bör i sådana fall konsumera varan i god tid innan den maximala lagringstiden gått ut.

**Indikatorn (bild 2/5) blinkar och varningssignalen ljuder trots att skåpet varit i drift en längre tid:**

Det är för varmt i frysskåpet!

Indikatorn visar aktuell frysskåpstemperatur. Tryck på tangenten  för att stänga av varningssignalen.

Möjliga orsaker till felet:

- Luftspalten högst upp respektive vid sockeln är övertäckt.
  - Frysskåpsdörren är inte ordentligt stängd.
  - Färska matvaror har lagts in utan att infrysningfunktionen ("super") kopplats in.
  - Frysskåpet har fått påfyllning av en alltför stor mängd färska matvaror vid ett och samma tillfälle.
  - Hög omgivningstemperatur.
- När felet åtgärdats, tryck på "m"-tangenter; indikatorn slutar att blinka när frysskåpet åter uppnått in driftstemperatur.

**När frysskåpsdörren stått öppen länge och frysskåpet inte längre uppnår inställd temperatur.**

Kondensorn är så kraftigt nedisad att den helautomatiska avfrostningen inte längre klarar av att avfosta skåpet. I sådana fall måste de djupfrysade varorna tas ut ur skåpet och lagras på kall plats.

Koppla sedan ifrån skåpet, öppna dörren. Efter ca 12 timmar har isen i kylsystemet tinat. Slå på skåpet igen och lägg in varorna.

Om felet inte kunnat avhjälpas med ledning av våra anvisningar bör du ringa service.

Öppna inte dörrarna till skåpet i onödan, eftersom temperaturen då stiger snabbare.

Utför inte på egen hand några ytterligare arbeten, i synnerhet inte på skåpets elektriska delar.

## Service

### Typskylt

Bild 16

Anteckna uppgifterna från skåpets typskylt innan du tar kontakt med serviceverkstaden.

Typskylten sitter längst upp till vänster i skåpet. Notera typnumret (E) och tillverkningsnummer (FD).

Titta i telefonkatalogen eller ta kontakt med försäljningsstället för uppgift om närmaste service.

## Konsumentbestämmelser

I Sverige gäller av EHL antagna konsumentbestämmelser. Den fullständiga texten finns hos din handlare. Spara kvittot!

### STOCKHOLM

BSH-Service AB

Böx 1502

172 29 Sundbyberg

Tel: Växel 08 - 629 45 00

Service 08 - 29 82 90

Reservdelar 08 - 28 40 20

Fax 08 - 627 94 26

### GÖTEBORG

BSH-Service AB

Tel: Service 031 - 63 69 90

Reservdelar 031 - 63 69 91

Fax 031 - 15 48 20

### MALMÖ

BSH-Service AB

Tel: Service 040 - 22 78 80

Reservdelar 040 - 22 78 81

Fax 040 - 22 43 53

## Innholdsfortegnelse

	Side		Side
<b>Henvisning om utrangering</b>	141	<b>Plassering av mat</b>	148
Kast av gammelt apparat	141	Pass på når du fyller mat i skapet	148
Kast av emballasjen fra det nye apparatet	141	Eksempel på påfylling av skapet	148
		Den innvendige innredningen	148-149
<b>Sikkerhetshenvisninger</b>	142		
<b>Oppstilling av apparatet</b>	143	<b>Frysing, lagring og tilberedning av is</b>	149
Omgivelsestemperatur	143	Ta hensyn til ved kjøp av frosne varer	149
Oppstillingssted	143	Når du vil fryse ned mat selv	149
Oppstilling	143	Pakking av matvarer	150
Elektrisk tilkobling	143	Frysevolum	150
Ventilasjon	143	Superfrysning	150
Etter transporten ...	143	Lagringstid	150
Omhengsling av døren	143	Opptining av frysevarer	151
		Tilbedning av is	151
<b>Bli kjent med apparatet</b>	144		
Bestemmelser	144	<b>Rengjøring</b>	151
Helhetsoversikt	144		
Funksjonen av betjenings- og kontrollelementene	145-146	<b>Tips om energisparing</b>	152
<b>Innkobling og utkobling</b>	146	<b>Henvisninger om driftsstøy</b>	152
Innkobling av apparatet	146		
Temperaturvalg	146-147	<b>Små feil som du kan reparere selv</b>	153
Avslåing av apparatet	147		
Når apparatet skal tas ut av bruk	147	<b>Kundeservice</b>	154
		Typeskilt	154

## Henvisning om utrangering

### Kast av gammelt apparat

**Ta hensyn til dette dersom det nye skapet skal erstatte et gammelt.**

Utrangerte kjøle- og fryseskap bør ødelegges med en gang. Trekk støpselet ut eller klipp over tilkopplingsledningen. Fjern eller ødelegg alle låser, slik forhindrer du at lekende barn kan bli innelåst og blir utsatt for livsfare.

Kjøle- og fryseskap inneholder isolasjons-gasser og kjølemidler som krever en fagkyndig avskaffelse. Dessuten inneholder de verdifulle stoffer som kan brukes til resirkulering. Ved spørsmål kan du henvende det enten til kommunen på hjemstedet ditt eller til forhandleren. Pass på at rørledningene på kjøleapparatet ikke blir skadet før transport for sakkyndig og miljøvennlig avskaffelse.

### Kast av emballasjen fra det nye apparatet

Alle brukte forpakkingsmaterialer er miljøvennlige og egnet for resirkulering. Pakkdelene består av mellom 80 % og 100 % resirkulert papir. Tredelene er ikke kjemisk behandlet.

Folien er laget av polyetylen (PE), forpakkingsbåndene er av polypropylen (PP) og de FCKW-frie polsterdelene er laget av skummet polystyrol (PS). Disse materialene er rene kullvannstoff-forbindelser og kan resirkuleres.

Ved produksjonen og gjenvinningen blir det spart råstoffer og avfallsvolumet blir på den måten forringet.

Kommunen på stedet der du bor kan gi deg adressen til recycling-bedrifter som tar imot den gamle maskinen.

På denne måten kan du bidra til miljøvennlig avfallshåndtering og gjenvinning.

## Sikkerhetshenvisninger

Før du tar apparatet i bruk, må du lese nøye igjennom de informasjonene som finnes i bruks- og monteringsanvisningen. Disse inneholder viktige henvisninger for installasjon, bruk og vedlikehold av apparatet.

Oppbevar bruks- og monteringsanvisningen på et sikkert sted for evt. senere bruk.

Produsenten overtar intet ansvar for skader som oppstår dersom de følgende anvisningene ikke blir fulgt:

- Ikke bruk damprenjingsapparater for rengjøring eller avriming av skapet. Dampen kan komme inn i spenningsførende deler på apparatet og det kan forårsake kortslutning og elektrisk støt.
- Ikke bruk elektriske apparater inne i dette apparatet.
- Skadet skap må ikke tas i bruk, dersom du er i tvil, bør du kontakte leverandøren.
- Tilkøpling og oppstilling skjer ifølge monteringsanvisningen. De elektriske betingelsene for tilkøpling må stemme overens med angivelsene på typeskiltet.
- Den elektriske sikkerheten er kun garantert når jordforingsystemet på husets strømmett er forskriftsmessig installert.
- I tilfelle av feil, ved vedlikeholds- eller rengjøringsarbeider må støpselet trekkes ut eller sikringen må slås av. Trekk i selve støpselet, ikke i ledningen.
- Reparasjoner på elektroapparater må kun gjennomføres av fagfolk. Dersom reparasjoner ikke blir sakkyndig utført, kan dette medføre stor fare for brukeren.
- Flasker som inneholder alkohol med høy prøsentrer må alltid oppbevares stående og må holdes godt lukket under lagringen. Dessuten må det ikke lagres stoffer som har drivgass (f.eks. spraybokser, vispet kremfløte i sprayboks) eller som er ekspløsnive i skapet – eksplosjonsfare!
- Deler av kjølemiddelkretsløpet må ikke skades, f.eks. ved å stikke hull, med skarpe gjenstander på kjølemiddelkanalene til fordåperen, ved bøyninger på rørløpninger, avskraping av overflatelag osv. Kjølemiddel som lekker ut fra fryseskapet kan ta fyr eller kan føre til øyeskade.
- Skapets luftesprekker for inn- og uttak av luft må ikke dekket til eller sperres.
- Sokkel, uttrekk, dører osv. må ikke brukes som stigebrrett eller som støtte.
- Ikke la barn leke med skapet. Barn må aldri sette seg f.eks. på uttrekk eller henge seg opp i døren.
- Ved skap som er etterutrustet med lås, må nøkkelen til skapet oppbevares utilgjengelig for barn.
- Spinner eller isbiter må ikke tas direkte inn i munnen fra fryserommet (fare for forbrenning på grunn av veldig lave temperaturer).
- Drikkevarer i flasker og bokser, særlig kullsyreholdige drikkevarer, må ikke lagres i fryseskapet. Flasker og bokser sprekker.
- Ikke ta i frossen mat med våte hender, hendene kan fryse fast.

## Plassering av apparatet

### Ta hensyn til omgivelsestemperaturene

Avhengig av apparatets "klimaklasse" (se typeskiltet) kan det brukes ved følgende omgivelsestemperaturer: (Typeskiltet befinner seg i kjølerommet oppe til venstre. Bilde 16)

Klimaklasse	Omgivelsestemperatur fra ... til
SN	+10 °C til 32 °C
N	+16 °C til 32 °C
ST	+18 °C til 38 °C
T	+18 °C til 43 °C

Synker omgivelsestemperaturer under den underste temperaturen, blir det for kaldt i kjølerommet. Dersom temperaturen blir overskredet, blir det for varmt i fryserommet.

Ved omgivelsestemperaturer på under +2 °C kan det oppstå feil ved den helautomatiske avrimingen.

### Sted

Et tørt, godt ventilert rom egner seg best som plasseringssted. Stedet bør ikke være utsatt for direkte sollys og ikke i nærheten av en varmekilde som f.eks. komfyr, varmeovn etc. Dersom det ikke kan unngås at skapet blir satt opp ved siden av en varmekilde, så må du bruke en isolasjonsplate eller du må overholde følgende minsteavstander til varmekilden.

Til komfyr 3 cm,  
Til olje- eller kullovner 30 cm.

Ved plassering ved siden av et annet kjøle- eller fryseskap må det være en minsteavstand til siden på 2 cm for å forhindre at det danner seg kondensvann.

### Oppstilling

Apparatet må stå godt og sikkert. Ujevnheter i gulvet kan utjevnes med de to skruftøttene på hver side framme.

### Elektrisk tilkoping

Skapet må kun tilkoples 220–240 V/50 Hz vekselstrøm via en forskriftsmessig installert stikkontakt. Stikkontakten må være sikret med en 10 A sikring eller høyere.

Ved apparater for ikke europeiske land på det kontrolleres på typeskiltet om strømspenningen og strømtypen stemmer overens med strømmettet i huset. Typeskiltet befinner seg i kjølerommet oppe til venstre. Bilde 16.

En eventuell nødvendig utskifting av strømkabelen må kun foretas av en fagmann.

**Advarsel! Under ingen omstendigheter må apparatet koples til elektroniske "energispare"-kontakter. (f.eks. Sava Plug, Ecoboy) eller til vekselstrømsomformere, som omformer likestrøm i 230 V vekselstrøm (f.eks. solaranlegg, skipsnett).**

### Ventilasjon

Bilde 4

Den luften som varmes opp på baksiden av skapet må kunne passere opp bak skapet uhindret, ellers må kjølemaskinen yte mer og dette forhøyer strømforbruket. Derfor må aldri luftesprekkene for inntak og uttak av luft dekkes til.

### Etter transporten ...

Etter transporten kan dette apparatet straks tas i bruk.

### Omhengsling av skapdør

Arbeidsskrittene foretas i tallenes rekkefølge (Bilde 17).

## Bli kjent med apparatet

### Bestemmelser

Skapet er beregnet for kjøling og frysing av matvarer og for islagning.

Det er beregnet for bruk i husholdningen.

Ved yrkesmessig bruk må det tas hensyn til bestemmelsene som gjelder tilsvarende.

Skapet tilsvarer forskriftene for forebygging av uhell for kjøleanlegg (VGB 20).

Dette produktet tilsvarer gjeldende sikkerhetsbestemmelser for elektroapparater.

Kjølekretsløpet er kontrollert når det gjelder tettheten.

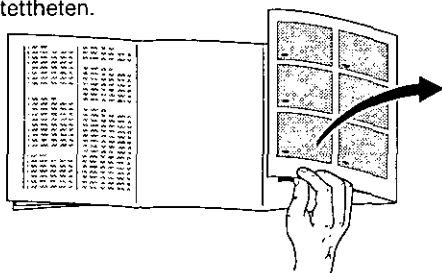

Brett ut den siste siden med bildene før du begynner å lese.

Bruksanvisningen gjelder for flere modeller, det er mulig at det er detaljavvik når det gjelder utstyret på bildene.

### Helhetsoversikt

Bilde 1

- |      |   |
|------|---|
| 1-7  | Betjeningspanel                                     |
| 8    | Isskål  |
| 9    | Hurtigfryserom                                      |
| * 10 | Hylle   |
| 11   | Ferskkjølerom                                       |
| 12   | Temperaturvelger for kjølerom                       |
| 13   | Hylle   |
| 14   | Skuff for yoghurtbegre                              |
| 15   | Innvendig belysning                                 |
| 16   | Flaskeholder  |
| 17   | Fuktighetsregulering for frukt- og grønnsakbeholder |
| 18   | Klaff (Frukt- og grønnsakbeholder)                  |
| 19   | Frukt- og grønnsakbeholder                          |
| 20   | Hylle for frysevarer                                |
| 21   | Hylle   |
| * 22 | Smør- og ostebeholder                               |
| * 23 | Hylle for små bokser, tuber                         |
| * 24 | Hylle for små flasker                               |
| 25   | Eggeskål  |
| 26   | Hylle   |
| 27   | Hylle for store flasker, melkekartonger osv.        |
| 28   | Dørpakning  |
| A    | Fryserom  |
| B    | Kjølerom  |

På grunn av det helautomatiske No-frost-systemet forblir kjøle- og fryserommet helt isfritt. Avriming er ikke nødvendig.

#### Funksjon:

Matvarene i kjøle- og fryserommet blir avkjølt hhv. nedfrosset ved kald luft. En fordampner som befinner seg i No-frost-systemet, avkjøler luften i apparatet. Kaldluften blir satt i sirkulasjon ved en ventilator. Den fuktigheten som befinner seg i luften, slår seg ned igjen i fordampneren. Om nødvendig blir fordampneren avrimet helautomatisk. Opptiningsvannet blir ledet til kjølemaskinen og fordampner der. Kjøle- og fryserommet såsom også matvarene forblir isfrie.

\* ikke på alle modellene.

## Bli kjent med apparatet

### Funksjonen av betjenings- og kontrollelementene

#### Bilde 2. Betjeningspanelet

##### 1 -tast

Hovedbryter for apparatet, tjener til å slå på og av hele apparatet.

##### 2 super-tast

Tjener til å stille inn og slå av maksimal fryseeffekt.

Funksjonen blir angitt via indikasjonen **2a** "super". Superinnfrysingen tjener til å fryse ned store mengder ferske matvarer og kan slås på inntil **24 timer før matvarene blir lagt inn**.

Kuldekompressoren arbeider konstant i denne tiden og det oppnås meget lave temperaturer i fryserommet.

Superinnfrysingen slås av **automatisk** minst 50 timer etter at den er blitt aktivert.

##### 3 m (memory)-tast

Når indikasjonen 5 blinker, blir den "varmeste temperaturen" som har hersket i fryserommet under feilen vist.

**Etter å ha trykket "m"-tasten blir den "varmeste temperaturen" slettet** og memory-funksjonen blir aktivert på nytt. Indikasjon 5 viser deretter den aktuelle kjøleromstemperaturen uten å blinke. Blinker indikasjonen videre, er det fremdeles for varmt i fryserommet.

##### 4 -tast

For avslåing av varselyden.

Varselyden slås på når det er blitt for varmt i fryserommet, altså dersom det er fare for de frosne varene (samtidig lyser indikasjonen 5).

Det er også mulig at denne varselyden i følgende tilfeller slås på selv om det ikke er fare for matvarene,

- når apparatet tas i bruk første gang
- når ferske matvarer blir lagt inn uten at superinnfrysingen er slått på
- og når døren til fryserommet står åpent for lenge.

Etter at denne varselyden er slått av, settes den "akustiske advarselen" automatisk i ny beredskap når fryserommet igjen har nådd sin driftstemperatur.

##### 5 Multifunksjonsindikasjon

Viser forskjellige temperaturer.

###### a) Aktuell kjøleromstemperatur

Uten å trykke noen tast, blir den aktuelle temperaturen som er i kjølerommet angitt.

###### b) For varm fryseromstemperatur

Når indikasjonen 5 blinker, blir den "varmeste temperaturen" som har hersket i fryserommet under feilen vist.

**Etter å ha trykket "m"-tasten blir den "varmeste temperaturen" slettet** og memory-funksjonen blir aktivert på nytt. Indikasjon 5 viser deretter den aktuelle

kjøleromstemperaturen uten å blinke. Blinker indikasjonen videre, er det fremdeles for varmt i fryserommet.

###### c) Aktuell fryseromstemperatur

Etter å ha trykket **Freezer-tasten 7** blir den aktuelle fryseromstemperaturen vist i 5 sekunder.

Deretter skifter indikasjonen om til aktuell kjøleromstemperatur.

###### d) Innstillingstemperatur i fryserommet

Etter å ha trykket på -tast **6** blir innstillingstemperaturen vist i 5 sekunder. Deretter skifter indikasjonen om til aktuell kjøleromstemperatur.

##### 6 Innstillingstast for fryseromstemperatur

(Fryseromstemperaturen kan innstilles mellom  $-18\text{ }^{\circ}\text{C}$  og  $-26\text{ }^{\circ}\text{C}$ ).

Trykk -tasten

Innstillingstemperaturen blir vist i 5 sek. på indikasjon 5.

Trykk gjentatt eller hele tiden på innstillingstasten inntil den ønskede temperaturen blir vist.

(Innstillingstemperaturen blir vist i løpende rekkefølge fra  $-18\text{ }^{\circ}\text{C}$  til  $-26\text{ }^{\circ}\text{C}$ . Etter  $-26\text{ }^{\circ}\text{C}$  blir det igjen vist  $-18\text{ }^{\circ}\text{C}$ ).

## Bli kjent med apparatet

### 7 "Freezer"-tast

Tjener som indikasjon for den aktuelle fryseromstemperaturen på indikasjon 5 (se beskrivelse av indikasjon 5c).

### 11 Temperaturvelger for kjøleroms-temperatur

Bilde ③/12

Sett temperaturvelgeren på et av tallene.

Trinn 1 betyr den varmeste temperaturen.

Trinn 5 betyr den kaldeste temperaturen.

Vi anbefaler en middels innstilling (trinn 3).

Den aktuelle temperaturen blir vist i på indikasjon ②/5 (uten å blinke).

## Innkobling og valg av temperatur

Bilde ②

- Sett støpselet i stikkkontakten.
- Trykk på hovedbryteren 1, Det høres en varsellyd, indikasjon 5 blinker.
- Trykk på ~~⏏~~ tasten 4, – varselslyden stopper.
- Trykk på "m"-tasten 3, (slik at "memory"-funksjonen blir aktivert).
- Innstilling av temperaturen i fryserrommet  
Trykk  $\diamond$ -tasten 6 – på indikasjon 5 blir innstillingstemperaturen vist i 5 sekunder.  
Trykk tasten flere ganger eller så lenge inntil den ønskede temperaturen blir vist. (løpende rekkefølge, etter  $-26^{\circ}\text{C}$  blir det igjen vist  $-18^{\circ}\text{C}$ ).  
Dersom det ønskes kaldere temperaturer i kjølerommet, innstilles temperaturvelgeren for kjølerommet på "3" eller kaldere, og i tillegg stilles fryseromstemperaturen på  $-18^{\circ}\text{C}$ , eller kaldere.
- Innstilling av temperaturen i kjølerommet  
For innstilling av temperatur må du åpne døren på kjølerommet, (lyset innvendig lyser).  
Drei temperaturvelgeren (bilde ③/12) på et middels tall, f. eks. 3.
- Når fryserommet har nådd sin driftstemperatur, slutter indikasjon 5 å blinke og viser deretter den aktuelle kjøleromstemperaturen. Kjøleromstemperaturen forandres relativt langsomt alt etter hvor mye matvarer som blir lagret.  
Vi anbefaler å innstille temperaturvelgeren slik at indikasjon 5 viser temperaturer på omkring ca.  $6^{\circ}\text{C}$ . En korrektur av temperaturinnstillingen har også kun langsom virkning.

## Innkobling og valg av temperatur

### Henvisninger

- Temperaturen i apparatet blir påvirket av:
  - hvis døren blir åpnet ofte,
  - innlegging av store mengder ferske matvarer i kjøle- og fryserommet,
  - forandring av omgivelsestemperaturen,
  - endring av temperaturvelger-innstillingen for fryserommet, eller ved superinnfrysing.
- **Frontsiden på skapet kan bli delvis lett oppvarmet. Dette forhindrer at det oppstår kondensvann i området rundt dørpakningen.**
- Dersom døren på fryserommet ikke lar seg åpne kort tid etter at den ble lukket, må du vente i to til tre minutter, inntil undertrykket har utjevnet seg.

## Utkobling og når apparatet skal tas ut av bruk

### Utkobling av apparatet

Trykk på hovedbryteren (bilde ②/1), dermed er apparatet slått av.

### Når apparatet skal tas ut av bruk

Dersom apparatet ikke skal brukes på en tid: trykk på hovedbryteren (bilde ②/1) og rengjør skapet. La døren stå litt åpen.

## Påfylling av matvarer

### Pass på når du fyller mat i skapet

- Varme retter eller drikkevarer må først avkjøles utenfor skapet.
- Matvarer må helst være innpakket eller godt tildekket før de legges inn i skapet. Derved holdes de ferske og beholder aroma, farge og fuktighet, dessuten tar de ikke smak fra andre matvarer. Matvarer uten forpakning slik som grønnsaker, frukt og salat kan lagres i grønnsakbeholderen.
- Olje og fett må ikke komme i berøring med kunststoffdelene eller dørpakningen (disse kan bli porøse på grunn av dette).
- Ikke oppbevar eksplosive stoffer i kjøleskapet. Drikkevare med høy prosent alkohol må kun oppbevares lukket og må stå i *loddrett stilling*.  
– **eksplosjonsfare!**
- Flasker med væsker som kan fryse må ikke lagres i fryserommet. Dette kan føre til at flaskene sprekker.

\* ikke på alle modellene.

### Eksempel på påfylling av skapet

Bilde 1

#### Fryserommet (A)

I **isbeholderen (8)** kan du tilberede og lagre is.

I **hurtigfryseboksen (9)** kan du fryse ned og lagre matvarer.

På **hyllene\* og på bunnen til fryserommet** lagres matvarene.

I **hyllene (20)** lagres mindre frosne varer og drikkevarer med høy prosent alkohol.

#### Kjølerommet (B)

##### I skuffen (14)

Ost, pålegg, yoghurt.

##### På hyllene (13)

Ovenfra og nedover  
Bakst, ferdige retter, melkeprodukter.

##### På hyllen (16)

Flasker.

##### I grønnsakskuffen (19)

Grønnsaker, frukt, salat.

##### I beholderne (24)

Små flasker, bokser.

##### \*I boksen (22)

Smør og ost.

##### I eggebeholderen (25)

Egg.

##### I flaskehyllene (27)

Store flasker.

### Den innvendige innredningen

#### Ferskkjølerommet (Bilde 5/11)

Trek bunnene på skuffen ut, klaffen åpner seg.

I ferskkjølerommet hersker det lavere temperaturer enn i kjølerommet. Ideal for lagring av lett bederlige matvarer som f. eks. fisk, kjøtt og pålegg.

## Påfylling av matvarer

### Klaff over grønnsaksbeholderen

(bilde 6/18)

gjør det lett å komme til grønnsaksbeholderen uten å måtte trekke den ut.

### Temperatur- og fuktighetsregulering for grønnsaksbeholder (bilde 6/17)

Ved lengre lagring av grønnsaker, salat, frukt, skyves reguleringen helt til venstre – lufteåpningen er åpen –

**temperaturen blir kaldere.**

Ved kortere lagring, skyves reguleringen til høyre. Lufteåpningen er lukket

– høy luftfuktighet –

**temperaturen blir varmere.**

De forskjellige skuffene og hyllene kan forandres på om nødvendig, selv om døren er åpnet 90°. Trekk hyllene framover, senk dem ned, ta dem ut og sett dem på ønsket sted.

(bilde 7).

### Flaskehyllen (bilde 8/16)

I disse fordypningene lar flaskene seg lagre og staple sikkert (bilde 8).

Undersiden av flaskehyllen er glatt. Dersom plassen skal brukes for andre matvarer, kan flaskehyllen dreies om (bilde 9).

For plassering av høye gjenstander, kan den forreste halvdel av flaskehyllen settes inn bakover i innskyvingsskinnen som ligger under (bilde 10).

Alle hyllene og beholderne i døren kan tas ut for rengjøring.

Løft dem opp og ta dem ut (bilde 11).

### Skuff for yoghurtbegre (bilde 12/14)

For påfylling og tømning kan du trekke ut skuffen. Løft den opp.

Holderen for skuffen er variabel.

### Flaskeholder (bilde 13)

For at flaskene ikke skal falle om når døren åpnes, kan de sikres fast med flaskeholdere.

## Nedfrysing av matvarer og lagring

### Når du kjøper frosne varer må du ta hensyn til følgende

- Når du kjøper frosne matvarer må du passe på at emballasjen ikke er skadet.
- Holdbarhetsdatoen må ikke være overskredet.
- Temperaturindikasjonen ved frysedisken må være på minst  $-18^{\circ}\text{C}$  eller lavere.
- Kjøp frosne varer til slutt på innkjøpsturen og transporter dem raskest mulig hjem, godt innpakket i avispapir eller i en spesiell frysepose. Legg dem så straks i fryseskapet.

### Når du selv skal fryse ned mat

Dersom du selv skal fryse ned mat, må du kun bruke ferske, fine matvarer.

#### Egnet for frysing er

Kjøtt- og pølsemat, fjærkre og vilt, fisk, grønnsaker, urter, frukt, bakvarer, pizza, ferdigretter, matrester, eggeplomme og eggehvite.

#### Ikke egnet for frysing er

Hele egg i eggeskall, sur fløte og majones, bladsalat, reddiker, nepe og løk.

#### Forvelling av grønnsaker og frukt

For at fargen, smaken, aromaen og vitamin "C" skal bibeholdes, bør grønnsaker og frukt forvelles før de fryses ned. (Ved forvelling blir grønnsakene og frukten i kort tid lagt ned i kokende vann. – Litteratur omkring frysing og forvelling fås i bokhandelen).

## Nedfrysing av matvarer og lagring

### Innpakking av matvarer

Matvarene bør pakkes inn i passe store porsjoner.

Frukt og grønnsaker bør fryses i porsjoner som ikke er større enn 1 kg, kjøtt porsjoneres inntil 2,5 kg. Mindre porsjoner fryser hurtigere og kvaliteten blir således bedre både ved opptiningen og tilberedningen.

Matvarer må pakkes lufttett, slik at de ikke mister smak eller tørker ut.

#### Som forpakning er egnet:

Kunststoff-folier, plastfolie av polyetylen, aluminiumsfolie og frysebegre. Disse produktene finnes i handelen.

#### Uegnet er:

Innpakningspapir, smørpapir, cellofanpapir, bossposer og brukte kjøpeposer.

Pakk matvarene inn i forpakningen, trykk ut luften og lukk forpakningen tett til.

#### Som lukkemekanisme brukes:

Gummiringer, kunststoffclips, bånd, klebebånd som tåler kulde eller lignende. Poser og plastfolie kan sveises sammen med et spesielt sveiseapparat.

**Før matvarene legges inn i fryseskapet må du kjennetegne frysepakken med angivelse om innhold og nedfrysingsdato.**

### Max. Frysekapasitet

Matvarer bør helst fryses ned så fort som mulig slik at de blir helt gjennomfrosne. Kun på denne måten garanteres det at vitaminer, næringsverdi, utseende og smak blir beholdt. Den maksimale frysekapasiteten til fryseskapet ditt bør derfor ikke overskrides.

I løpet av 24 timer kan du fryse ned maksimalt:

KSU 2720 IE 3.5 kg

KSU 3020 IE 3.5 kg

KSU 3320 IE 4.5 kg

KSU 3620 IE 4 kg

KSU 3920 IE 5.5 kg

KSU 4320 IE 5.5 kg

i hurtigfryserommet, bilde 1/9.

Legg de ferske matvarene utbredt på bunnen av i fryserommet. Matvarer som allerede er nedfrosset må ikke komme i berøring med de matvarene som skal fryses ned.

Varm mat og drikkevarer må avkjøles til romtemperatur før de fryses ned.

### Superfrysning

Dersom det allerede er frosne matvarer i fryseskapet, må superfrysningen slås på noen timer før de ferske varene blir lagt inn. Vanligvis rekker 4–6 timer. Dersom den maksimale frysekapasiteten skal utnyttes, trenger man 24 timer. Mindre mengder matvarer (inntil 1 kg) kan fryses ned uten superfrysning. For innkobling av superfrysningen trykke supertasten bilde 2/2.

“Super”-indikasjonen viser at den er i gang. Kompressoren arbeider nå kontinuerlig, i fryserommet blir det oppnådd en svært lav temperatur. Superfrysningen slås av automatisk etter ca. 50 timer.

### Lagringstid

For å forhindre at kvaliteten på de frosne varene forringes, er det viktig at den tillatte lagringstiden ikke blir overskredet. Lagringstiden avhenger av hva slags type mat man fryser ned.

Ved  $-18\text{ }^{\circ}\text{C}$  kan du oppbevare fisk, pøser, ferdige matvarer og bakst inntil 4 måneder. Ost, kylling og kjøtt kan lagres inntil 6 måneder og frukt inntil 8 måneder.

## Nedfrysing av matvarer og lagring

### Opptining av frosne varer

Alt etter type og behov kan du velge mellom følgende muligheter:

I romtemperatur,  
I kjøleskap,  
I elektrisk stekeovn,  
med/uten varmluftventilator,  
I mikrobølge.

Frosne varer som er litt eller helt opptint kan fryses ned igjen, dersom kjøttet eller fisken ikke har vært lenger opptint enn én dag ved +3 °C, for andre frosne varer gjelder tre dager.

Dersom smak, lukt og utseende ikke har forandret seg, kan matvarene tilberedes ved koking, steking eller du kan lage en ferdigrett av dem og så fryse dem ned igjen.

Den maksimale lagringstiden må i dette tilfellet ikke nyttes fullt ut.

### Tilberedning av is

Bilde 14/8

1. Ta ut isskålen, fyll den med  $\frac{3}{4}$  vann og sett den, inn igjen.
2. Når isbitene er frosne, dreies håndtaket å skålen flere ganger til høyre og slippes igjen. De frosne isbitene løsner og faller ned i samlebeholderen.
3. Ta isbitene ut av samlebeholderen.

## Rengjøring

Før rengjøring må du alltid trekke ut støpselet eller skru ut sikringen.

**Ikke bruk damp- eller høytrykksvasker. Den varme dampen kan føre til skader på overflaten og på de elektriske delene. Fare for strømstøt.**

Rengjøringsvannet må ikke trenge inn i kontrollarmaturet eller i lampen. For rengjøring av hele skapet utenom dørpakningen er lunket vann med et mildt, lett desinfiserende rengjøringsmiddel, f.eks. oppvaskmiddel godt egnet. Ikke egnet er sand- og skuremidler eller syreholdige pussemidler hhv. kjemiske løsemidler.

Dørpakningen må kun tørkes av med klart vann og må deretter tørkes av grundig.

## Tips om energisparing

- Still fryseskapet opp i et kjølig, godt utluftet rom, beskytt det mot direkte sollys og sørg for at det ikke er i nærheten av en varmekilde (ovn etc.).
- Sprekkene for inntak og uttak av luft må ikke dekkes til.
- Varme matvarer må først settes inn i fryseskapet når de er avkjølet.
- For opptining legges frysevarene først i kjølerommet. Dermed kan du utnytte den kulden som er inni frysevarene for å kjøle ned varene i kjøleskapet.
- For innlegging og uttak av skapet bør du la døren stå åpent så kort tid som mulig.

## Henvisning om driftsstøy

### Driftsstøy fra apparatet

For å holde den valgte temperaturen konstant, slår apparatet kompressoren av og på med jevne mellomrom.

Herved oppstår det støylyder som er normale.

*Disse blir lavere når apparatet har nådd sin normale driftstemperatur.*

**Brumming** er den normale lyden som betyr at kompressoren arbeider. Av og til kan denne brummingen også være litt høyere, når motoren slås på.

**Rasle-, gurgle- og surrelyder** er typisk innstrømming av kjølemiddel i rørene.

**Et kort klikk** kan høres når termostaten slår motoren på og av.

Ved et apparat med flere soner eller "No-frost-apparat" kan det også høres en **lav summing** som oppstår ved luftstrømninger fra innsiden av apparatet.

**Dersom disse funksjonsbetingete lydene er for høye, kan dette ofte ha sin opprinnelse i enkle årsaker som lett kan forandres på.**

#### **Apparatet står ikke jevnt**

Rett inn apparatet med hjelp av et water. Innstill skruføttene eller legg noe under apparatet.

#### **Apparatet "støter på noe"**

Flytt litt på apparatet slik at det ikke rører borti noen andre møbler.

#### **Er lagringsskuffene og hyllene riktig satt inn?**

Kontroller at alle skåler, hyller og skuffer er satt skikkelig inn. Ta dem ut og sett dem inn igjen slik at de ikke vakler.

#### **Flasker eller beholdere berører hverandre**

Flytt litt på flaskene eller beholderne.

## Små feil som du kan reparere selv

Ikke ved alle feil er det nødvendig å tilkalle kundeservice. Ofte er det lett å utbedre selv. Kontroller derfor, før du ringer til kundeservice, om du kanskje ved hjelp av de følgende henvisningene kan utbedre feilen selv.

I slike tilfeller, også i garantitiden, må allikevel montørens kostnader beregnes.

Hva kan du gjøre dersom ...

**Indikasjonen bilde ②/5 ikke lyser:**

Kontroller om det er strøm, om støpselet sitter riktig i stikkkontakten, og om apparatet er slått på.

**Lyset inne i skapet ikke fungerer:**

- Lampen er defekt. Trekk ut støpselet (bilde ⑤/a,b,c). Skift ut pæren: 220 V, max. 15 Watt, sokkel E14.
- Dersom lysbryteren klemmer (bilde ⑤/d). Kontroller om den lar seg bevege, dersom ikke, må du ringe til kundeservice.

**Indikasjonen bilde ②/5 blinker, men varsellyden høres ikke:**

Det har vært for varmt i skapet enten på grunn av strømbrudd eller på grunn av en feil.

Når indikasjonen 5 blinker, blir den "varmeste temperaturen" som har hersket i fryserommet under feilen vist.

**Etter å ha trykket "m"-tasten blir den "varmeste temperaturen" slettet og memory-funksjonen blir aktivert på nytt.** Indikasjon 5 viser deretter den aktuelle kjøleromstemperaturen uten å blinke. Blinker indikasjonen videre, er det fremdeles for varmt i fryserommet.

Dersom indikasjonen viser en temperatur som er varmere enn +3 °C, må de frosne varene kontrolleres.

Dersom smak, luft og utseende ikke er forandret, kan matvarene kokes, stekes eller lages til en ferdigrett. Deretter kan de så frys ned igjen.

Den maksimale lagringstiden må ikke utnyttes fullt ut.

**Når indikasjonen bilde ②/5 blinker etter lengre drift og varsellyden høres:**

Dette betyr feil, det er for varmt i fryserommet!

På indikasjonen vises den aktuelle fryseromstemperaturen.

For å slå av varsellyden trykker du på ~~X~~-tasten.

Mulige årsaker til feilen:

- Luftsprekkene oppe på apparatet hhv. nede i sokkelen er dekket til.
- Fryseromsdøren er ikke lukket skikkelig.
- Det er blitt lagt ferske matvarer inn uten at superfrysingen er slått på.
- Det er lagt inn for stor mengde ferske matvarer for innfrysing på en gang.
- Det hersker for høye omgivelsestemperaturer.

Etter at feilen er utbedret, trykkes "m"-tasten; Blinkingen i indikasjonen stopper når fryserommet har oppnådd sin driftstemperatur igjen.

**Dersom fryseromsdøren har stått åpen i lang tid og fryserommet ikke kan oppnå den innstilte temperaturen:**

Er fordamperen (kuldeproduzenten) så full av is, at den helautomatiske avrimingssystemet ikke klarer å rime av den store mengden is. I et slikt tilfelle må du ta alle de frosne varene ut av skapet og oppbevare dem godt isolert på et kjølig sted.

Slå av apparatet, la døren stå åpen. Etter 12 timer her isen i kjølesystemet tinet opp. Skapet kan nå slås på, og matvarene legges inn igjen.

Dersom ikke feilen kan utbedres med hjelp av de ovenstående henvisningene, så tilkall kundeservice.

For å unngå unødig kuldetap, bør ikke døren åpnes for ofte.

Ikke utfør andre arbeider selv, i særdeleshet gjelder dette arbeider med elektriske deler på apparatet.

## Kundeservice

### Typeskilt

#### Bilde 16

Vennligst oppgi E-nummer og FD-nummer ved alle henvendelser til kundeservice.

Disse sifrene finner du i feltet på typeskiltet som har svart markering. Typeskiltet befinner seg i kjølerommet oppe til venstre.

Adresser og telefonnumre til kundeservice finnes i fortegnelsen over våre forhandlere eller i telefonboken.

## Sisällysluettelo

	Sivu		Sivu
<b>Hävittämisohjeita</b>	156	<b>Elintarvikkeiden sijoittaminen</b>	163
Käytöstä poistetun laitteen hävittäminen	156	Muista elintarvikkeita sijoittaessasi	163
Uuden laitteen pakkausmateriaalin hävittäminen	156	Esimerkki elintarvikkeiden sijoittamisesta	163
<b>Turvallisuusohjeita</b>	157	Säilytystilat	163-164
<b>Laitteen sijoitus</b>	158	<b>Elintarvikkeiden pakastaminen, säilytys ja jään valmistaminen</b>	164
Ympäristön lämpötila	158	Kun ostat pakasteita	164
Sijoituspaikka	158	Kun pakastat elintarvikkeita itse	164
Sijoitus	158	Elintarvikkeiden pakkaaminen	165
Sähköliitäntä	158	Pakastusteho	165
Ilmankierto	158	Pikapakastus	165
Kuljetuksen jälkeen ...	158	Säilytysaika	165
Kätisyyden vaihto	158	Pakasteiden sulatus	166
<b>Tutustuminen laitteeseen</b>	159	Jään valmistaminen	166
Määräyksiä	159	<b>Laitteen puhdistus</b>	166
Kuva laitteesta	159	<b>Energiansäästövihteitä</b>	167
Kytkinten ja näyttöjen toiminta	160-161	<b>Käyttöäänä koskevia huomautuksia</b>	167
<b>Päällekytkentä, poiskytkentä</b>	161	<b>Ohjeita käyttöhäiriöiden varalle</b>	168
Laitteen kytkeminen toimintaan	161	<b>Huoltopalvelu</b>	169
Lämpötilan säätö	161-162	Tyypikilpi	169
Laitteen kytkeminen pois toiminnasta	162		
Laitteen väliaikainen käytöstä poisto	162		

## Hävittämisohjeita

### Käytöstä poistetun laitteen hävittäminen

**Noudata seuraavia ohjeita, kun poistat vanhan laitteen käytöstä.**

Tee käytöstä poistettu laite heti käyttökelvottomaksi. Irrota verkkopistoke pistorasiasta ja katkaise liitäntäjohto. Poista tai riko kaapin jousi- tai salpalukko, jotta leikkivät lapset eivät jää vahingossa kaapin sisään ja joudu hengenvaaraan.

Kylmälaitteiden jäähdytyskoneisto ja eristeet on hävitettävä asianmukaisesti ja ympäristöystävällisesti. Niissä on myös arvokkaita aineita, jotka olisi saatava uusiokäsittelyyn. Kun poistat vanhan kylmälaitteen käytöstä, toimita se tästä syystä kunnan tai kaupungin jätehuoltopisteeseen. Huolehdi siitä, että laitteen putket eivät vaurioidu matkalla jätehuoltopisteeseen.

### Uuden laitteen pakkausmateriaalin hävittäminen

Kaikki laitteen pakkauksessa käytetyt materiaalit ovat ympäristöystävällisiä ja ne voidaan kierrättää. Pahvi on valmistettu 80–100 %:sesti uusiopaperista. Puuosia ei ole käsitelty kemiallisesti.

Muovikalvot ovat polyeteeniä (PE), kiinnityssiteet polypropeenä (PP) ja pehmustemateriaali vaahdotettua polystyreeniä (PS), joka ei sisällä CFC-yhdisteitä. Nämä materiaalit ovat puhtaita hiilivety-yhdisteitä ja siten kierrätettävissä.

Lajittelu ja uusiokäyttö säästää raaka-aineita ja vähentää jätteiden määrää.

Osallistu ympäristöystävälliseen jätehuoltoon ja toimita pakkausmateriaali kierrätettäväksi. Jätehuoltopisteiden osoitteet saat tietoonsi kunnan tai kaupungin virastosta, jätehuoltoasioista vastaavilta henkilöiltä.

## Turvallisuusohjeita

Lue käyttö- ja asennusohjeet huolellisesti ennen uuden laitteen käyttöönottoa. Niissä on tärkeitä laitteen asennukseen, käyttöön ja huoltoon liittyviä ohjeita.

Säilytä käyttö- ja asennusohjeet huolellisesti, jotta laitteen mahdollinen uusi omistaja voi tutustua niihin.

Valmistaja ei ole vastuussa, jos alla olevia ohjeita ei noudateta:

- Älä käytä puhdistamiseen höyrypuhdistimia. Höyryä voi päästä laitteen jännitteellisiin osiin, jolloin seurauksena voi olla oikosulku tai sähköisku.
- Älä käytä kylmälaitteen sisätiloissa sähkölaitteita.
- Jos laite on vaurioitunut, sitä ei saa ottaa käyttöön. Ota yhteys myyjäliikkeeseen, jos olet epävarma.
- Liitäntä ja asennus on tehtävä asennusohjeiden mukaisesti. Sähköliitäntäarvojen täytyy vastata tyyppikilvessä annettuja arvoja.
- Laitteen sähköturvallisuus on taattu ainoastaan silloin, kun laite asennetaan määräysten mukaisesti talon maadoitusjärjestelmään.
- Kytke vikatilanteissa sekä ennen laitteen huoltoa ja puhdistusta laite irti sähköverkosta irrottamalla pistoke pistorasiasta tai poistamalla sulakkeet. Vedä pistokkeesta, älä liitäntäjohto.
- Sähkölaitteiden korjaukset saa tehdä vain valtuutettu sähköasentaja. Ammattitaidottomasti tehdyistä korjauksista saattaa aiheutua käyttäjälle vakavia vahinkoja.
- Säilytä pulloja, joissa on korkeaprosenttista alkoholia, vain pystyasennossa ja tiiviisti suljettuna. Älä säilytä kylmälaiteessa tuotteita, joissa on herkästi syttyviä ponnekaasuja (esim. suihkepulloja) tai räjähdysalttiita aineita – räjähdysvaara!
- Jäähdytysnestekierron osat eivät saa vaurioitua. Varo esim. että terävät esineet eivät pääse puhkaisemaan rikki höyrytimen kylmäainekanavia, että putket eivät taitu, että kaapin sisävaippa ei naarmuunnu jne. Ulosroiskuva kylmäaine voi aiheuttaa silmävammoja.
- Älä peitä ilmankiertoaukkoja äläkä aseta mitään niiden eteen.
- Älä astu jalustan, ulosvedettävien osien, ovien jne. päälle äläkä nojaa niihin.
- Älä anna lasten leikkiä kylmälaiteella. Missään tapauksessa lapset eivät saa istua esim. ulosvedettävien laatikoiden päälle tai rokkua ovelta.
- Jos kylmälaite on lukollinen, säilytä avainta poissa lasten ulottuvilta.
- Pakastimessa säilytettyä jäätelöä tai jääpaloja ei saa laittaa heti suuhun (jäätymisvamman vaara erittäin alhaisten lämpötilojen johdosta).
- Pulloissa ja tölkeissä säilytettäviä nesteitä, etenkin hiilihappopitoisia, ei saa säilyttää pakastinosassa. Pullot ja tölkit saattavat rikkoutua.
- Älä koske pakasteisiin märin käsin. Kädet voivat jäätyä kiinni pakasteeseen!

## Laitteen sijoitus

### Ympäristön lämpötila

»Ilmastoluokan« (katso tyyppikilpi) mukaan vaihdellen kylmälaitetta voi käyttää paikoissa, joiden lämpötila on seuraava: (Tyyppikilpi sijaitsee jääkaapin vasemmassa ylälaidassa. Kuva 16)

Ilmastoluokka	Ympäristön lämpötila
SN	+10 °C – 32 °C
N	+16 °C – 32 °C
ST	+18 °C – 38 °C
T	+18 °C – 43 °C

Jos sijoituspaikan lämpötila on alhaisempi kuin ilmoitettu ympäristön lämpötila-alue, jääkaapissa on liian kylmää, jos se on korkeampi kuin ilmoitettu lämpötila-alue, pakastinosassa on liian lämmintä.

Jos ympäristön lämpötila laskee alle +2 °C, täysautomaattiseen sulatusjärjestelmään voi tulla häiriöitä.

### Sijoituspaikka

Sijoita kylmälaite kuivaan tilaan, jossa on hyvä ilmanvaihto. Laitetta ei saa sijoittaa lämmönlähteiden, kuten liedon, lämpöpattereiden tms. välittömään läheisyyteen eikä se saa olla alttiina suoralle auringonpaisteelle. Käytä tarvittaessa sopivaa eristyslevyä tai noudata seuraavia vähimmäisetäisyyksiä:

3 cm sähkölieteen.  
30 cm öljy- tai hiililämmitteiseen uuniin.

Jos sijoitat laitteen toisen kylmälaitteen viereen, jätä laitteiden välille tilaa vähintään 2 cm kondenssiveden muodostumisen välttämiseksi.

### Sijoitus

Kylmälaitteen on seistävä tukevasti tasaisella alustalla. Jos lattia on epätasainen, suorista laite sen etureunassa olevien ruuvijalkojen avulla.

### Sähköliitântä

Laitteen saa liittää 220–240 V/50 Hz vaihtovirtaan ainoastaan määräysten mukaisesti asennetun pistorasian kautta. Pistorasia tulee suojata vähintään 10 A sulakkeella.

**Euroopan ulkopuolisiin maihin** tarkoitetuissa laitteissa on tarkistettava tyyppikilvestä, onko sähköverkon liitântäjännite ja virtalaji sama kuin laitteessa. Tyyppikilpi sijaitsee jääkaapin vasemmassa ylälaidassa, kuva 16.

Jos verkkoliitântäjohto on vaihdettava, sen saa tehdä vain valtuutettu sähköasentaja.

**Varoitus! Laitetta ei saa missään tapauksessa liittää elektroniseen »energiansäästöpiistikkeeseen« (esim. Sava plug, Ecoboy) eikä taajuusmuuttajaan, joka muuttaa tasavirran 230 V:n vaihtovirraksi (esim. solaarilaitteet, laivan sähköverkot).**

### Ilmankierto

Kuva 4

Lämpimän ilman on päästävä poistumaan laitteen takaa esteettä. Muutoin jäähdytyskoneisto käy suurella teholla ja sähkönkulutus lisääntyy. Ilmankiertoaukkoja ei saa missään tapauksessa peittää.

### Kuljetuksen jälkeen ...

kylmälaitteen voi ottaa heti käyttöön.

### Kätisyyden vaihto

Työvaiheet numerojärjestyksessä (kuva 17).

## Laitteeseen tutustuminen

### Määräykset

Laitte soveltuu elintarvikkeiden säilytykseen ja pakastamiseen sekä jään valmistamiseen.

Se on tarkoitettu käytettäväksi kotitalouksissa.

Kun laite on ammattimaisessa käytössä, on noudatettava elinkeinoalaa koskevia määräyksiä.

Laitte vastaa kylmälaitteiden turvallisuusmääräyksiä (VBG 20).

Jäähdytyskierron tiivys on testattu.

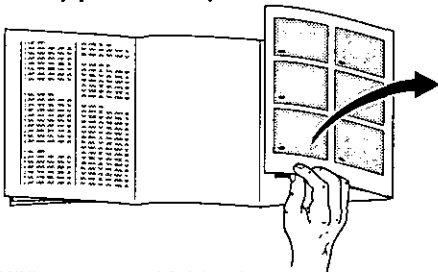

Käännä esiin ohjeiden lopussa olevat kuvasivut.

Käyttöohjeet pätevät eri malleille. Kuvissa saattaa olla yksittäisiä, laitemallikohtaisia eroja.

### Kuva laitteesta

Kuva 1

- 1-7 Ohjaustaulu
- 8 Jääpala-astia
- 9 Pikapakastuslokero
- \* 10 Hylly
- 11 Viileälokero
- 12 Jääkaapin lämpötilavalitsin
- 13 Hylly
- 14 Rasia jogurttipurkeille
- 15 Sisävalo
- 16 Pullohylly
- 17 Hedelmä- ja vihanneslaatikon kosteudensäädin
- 18 Kansi (Hedelmä- ja vihanneslaatikko)
- 19 Hedelmä- ja vihanneslaatikko
- 20 Pakastinosan ovihylly
- 21 Hylly
- \* 22 Voi- ja juustolokero
- \* 23 Ovihylly pienille purkeille, tuubeille
- \* 24 Ovihylly pienille pulloille
- 25 Munalokero
- 26 Hylly
- 27 Ovihylly isoille pulloille, maitotölkeille jne.
- 28 Ovitieviste

- A Pakastinosa
- B Jääkaappiosa

Täysautomaattisen no-frost-järjestelmän ansiosta jääkaappiin ja pakastimeen ei muodostu jäätä.

#### Toiminta:

Elintarvikkeiden jäähdytys tai pakastaminen jääkaapissa ja pakastinosassa tapahtuu kylmän ilman avulla.

No-frost-järjestelmän höyrystin jäähdyttää laitteessa olevan ilman ja tuuletin kierrättää kylmää ilmaa. Ilmassa oleva kosteus kerääntyy höyrystimeen. Höyrystimen sulatus tapahtuu tarvittaessa täysin automaattisesti.

Sulamisvesi ohjataan jäähdytyskoneistoon, josta se haihtuu. Jääkaappi ja pakastinosa pysyvät huurteettomina.

\* Ei kaikissa malleissa

## Laitteeseen tutustuminen

### Kytkinten ja näyttöjen toiminta

Kuva 2 Ohjaustaulu

#### 1 ①-kytkin

Laitteen pääkytkin, jolla koko laite kytketään päälle tai pois päältä.

#### 2 super-kytkin

Kytöntä käytetään pikapakastuksen päälle- ja poiskytkemiseen.

Toiminnon päällekytkemisen merkiksi näyttö **2a** »super« palaa. Pikapakastusta käytetään pakastettaessa isompia eria tuoreita elintarvikkeita ja toiminto on kytkettävä **päälle 24 tuntia ennen** tuoreiden elintarvikkeiden laittamista pakastinosaan.

Kun toiminto on kytketty päälle, jäädytyskoneisto käy jatkuvasti, jotta pakastinosan lämpötila olisi mahdollisimman alhainen.

Pikapakastus kytkeytyy pois päältä **automaattisesti** noin 50 tunnin kuluttua päällekytkemisestä.

#### 3 m (muisti)-kytkin

Kun näyttö 5 vilkkuu, se ilmoittaa "korkeimman lämpötilan", joka pakastinosassa oli häiriön aikana.

**Kun "m"-kytkintä painetaan, "korkein lämpötila polstuu näytöltä**, ja muistitoiminto aktivoituu uudelleen. Näytölle 5 ilmestyy silloin viileäosassa sillä hetkellä vallitseva lämpötila vilkkumatta. Jos näyttö vilkkuu edelleen, pakastinosassa on vielä liian lämmintä.

#### 4 ❗-kytkin

Kytöntä käytetään varoitusäänen poiskytkemiseen.

Varoitusääni kytkeytyy päälle, kun pakastinosassa on liian lämmintä, ts. kun pakasteet ovat vaarassa sulaa. (Samalla vilkkuu näyttö 5).

Varoitusääni voi myös kuulua, ilman että pakasteet ovat vaarassa sulaa,

- kun laite otetaan käyttöön
- kun laitteeseen sijoitetaan kerralla suuria määriä elintarvikkeita kytkemättä päälle pikapakastusta
- ja kun pakastinosan ovi on liian kauan auki.

Kun varoitusääni on kytketty pois päältä, varoitusäänitoiminto kytkeytyy **automaattisesti valmiustilaan, kun** pakastinosassa on taas oikea lämpötila.

#### 5 Monitoiminäyttö

eri lämpötilojen näyttöön

##### a) Jääkaapin todellinen lämpötila

Jos mitään kytkintä ei ole painettu, näytöllä näkyy jääkaapissa vallitseva lämpötila.

##### b) Pakastinosassa on liian lämmintä

Kun näyttö 5 vilkkuu, se ilmoittaa "korkeimman lämpötilan", joka pakastinosassa oli häiriön aikana.

**Kun "m"-kytkintä painetaan, "korkein lämpötila polstuu näytöltä**, ja muistitoiminto aktivoituu uudelleen.

Näytölle 5 ilmestyy silloin viileäosassa sillä hetkellä vallitseva lämpötila vilkkumatta. Jos näyttö vilkkuu edelleen, pakastinosassa on vielä liian lämmintä.

##### c) Pakastinosan todellinen lämpötila

Painamalla **freezer-kytkintä 7** näytölle ilmestyy pakastinosassa vallitseva lämpötila viideksi sekunniksi. Sen jälkeen näytölle vaihtuu jääkaapissa vallitseva lämpötila.

##### d) Pakastinosan säädetty lämpötila

Painamalla **◇-kytkintä 6** näytöllä näkyy säädetty lämpötila viiden sekunnin ajan. Sen jälkeen näytölle vaihtuu jääkaapissa vallitseva lämpötila.

## Laitteeseen tutustuminen

- 6 **◇ Pakastinosan säätökytkin**  
(Pakastinosan lämpötila voidaan säätää välille  $-18\text{ °C}$  –  $-26\text{ °C}$ ).

Paina **◇**-kytkintä

Valittu lämpötila ilmestyy näytölle 5 viideksi sekunniksi.

Paina kytkintä niin usein tai pidä se painettuna, kunnes näytölle ilmestyy haluamasi lämpötila. (Säätölämpötila ilmestyy näytölle jatkuvasti asteittain muuttuen välillä  $-18\text{ °C}$  –  $-26\text{ °C}$ , jonka jälkeen näytölle ilmestyy taas  $-18\text{ °C}$ .)

- 7 **»Freezer«-kytkin**

Kytkeä käytetään pakastinosassa vallitsevan lämpötilan osoittamiseen näytöllä 5 (katso näytön 5c kuvaus).

- 11 **Jääkaapin lämpötilavalitsin**

Kuva **3/12**

Valitse lämpötila kääntämällä lämpötilavalitsin haluamasi numeron kohdalle.

Asento 1 tarkoittaa korkeinta lämpötilaa, asento 5 tarkoittaa alhaisinta lämpötilaa.

Suosittelava säätö on keskialueella (asento »3«).

Jääkaapissa vallitseva lämpötila näkyy (vilkkumatta) näytöllä kuva **2/5**.

## Päällekytkentä ja lämpötilan valinta

Kuva **2**

- Kytke pistoke pistorasiaan.
- **Paina laitteen pääkytkintä 1.**  
Varoitusääni kuuluu, näyttö 5 vilkkuu.
- **Paina ~~◇~~-kytkintä 4,**  
– varoitusääni sammuu.
- **Paina »m«-kytkintä 3,**  
(jotta »muisti«-toiminto aktivoituu).
- **Säädä pakastinosan lämpötila**  
painamalla **◇**-kytkintä 6 – näytölle 5 ilmestyy valittu lämpötila viideksi sekunniksi.

Paina kytkintä niin usein tai pidä se painettuna, kunnes näytölle ilmestyy haluamasi lämpötila. (Jatkuvasti asteittain muuttuen välillä  $-18\text{ °C}$  –  $-26\text{ °C}$ , jonka jälkeen näytölle ilmestyy taas  $-18\text{ °C}$ .)

Jos viileäosan lämpötilan pitää olla kylmempi, aseta viileäosan lämpötilavalitsin asentoon "3" tai kylmempi ja säädä lisäksi pakastinosan lämpötilaksi  $-18\text{ °C}$ . (Tai kylmäksi)

- **Jääkaapin lämpötilan säätö**  
Avaa jääkaapin ovi (sisävalo palaa).  
Käännä lämpötilavalitsin, kuva **3/12**, aluksi keskiasentoon, esim. 3.
- Kun pakastinosassa on oikea lämpötila, näyttö 5 lakkaa vilkkumasta ja näytölle ilmestyy jääkaapissa vallitseva lämpötila. Jääkaapin lämpötila reagoi suhteellisen hitaasti kaappiin laitettaviin elintarvikemääriin.  
Suositeltava lämpötilavalitsimen asento on sellainen, että näytöllä 5 näkyvä säätöalue on pitkäaikaisesti noin  $6\text{ °C}$ . Kun valitsimen asentoa muutetaan, lämpötilan muutos tapahtuu hitaasti.

## Päällekytkentä ja lämpötilan valinta

### Huomautuksia

- Jääkaapin lämpötila voi vaihdella, kun:
  - laitteen ovea aukaistaan usein
  - kun jääkaappiin tai pakastinosaan laitetaan kerralla paljon elintarvikkeita
  - ympäristön lämpötila muuttuu
  - pakastinosan lämpötilaa muutetaan tai käynnistetään pikapakastus
- Kaapin sivujen osittaisella lämmittämisellä estetään kondenssiveden muodostuminen ovitiivisteiden alueelle.
- Jos pakastinosan ovea ei saa heti auki sulkemisen jälkeen, odota pari minuuttia ennen uutta yritystä, kunnes alipaine on tasaantunut.

## Poiskytkentä, väliaikainen käytöstä poisto

### Laitteen kytkeminen pois toiminnasta

Paina pääkytkintä, kuva 2/1, jolloin laite kytkeytyy pois päältä.

### Väliaikainen käytöstä poisto

Jos kylmälaite on pitemmän aikaa käyttämättä:

paina pääkytkintä, kuva 2/1, puhdistä kaappi, jätä ovet auki.

## Elintarvikkeiden sijoittaminen

### Muista elintarvikkeita sijoittaessasi

- Anna lämpimien ruokien ja juomien jäähtyä, ennen kuin asetat ne kaappiin.
- Säilytä elintarvikkeita kaapissa pakattuina tai kannellisessa astiassa. Näin säilyvät aromi, väri, kosteus ja tuoreus, sitäpaitsi erilaiset maut eivät pääse sekoittumaan keskenään. Vain vihannekset, hedelmät ja salaatin voit säilyttää sellaisenaan vihannekselaatikoissa.
- Varo ettei muoviosiin ja ovitiivisteeseen pääse öljyä ja rasvaa. (Muoviosat ja ovitiiviste saattavat silloin haurastua.)
- Älä säilytä kylmälaitteessa räjähdysalttiita aineita. Säilytä korkeaprosenttista alkoholia vain suljetuissa pulloissa ja pystyasennossa. – **Räjähdyksivaara!**
- Älä säilytä pakastinosassa jäätyvää nestettä sisältäviä lasipulloja. Pullot rikkoutuvat, jos sisältö jäätyy.

### Esimerkki elintarvikkeiden sijoittamisesta

Kuva 1

#### Pakastinosassa (A)

**Jääpala-astiassa (8)** jään valmistaminen ja säilytys.

**Pikapakastuslokerossa (9)** elintarvikkeiden pakastaminen ja säilytys.

**Hyllyllä\* pakastinosan pohjalla** elintarvikkeiden säilytys.

**Ovihyllyssä (20)** pienet pakasteet, korkeaprosenttiset alkoholijuomat.

#### Jääkaappiosassa (B)

**Rasiassa (14)** juusto, makkara, jogurtti.

**Hyllyillä (13)** ylhäältä alaspäin leivonnaiset, valmisruoat, maitotuotteet.

**Hyllyllä (16)** pullot.

**Vihannekselaatikossa (19)** vihannekset, hedelmät, salaatit.

**Ovihyllyssä (24)** pienet pullot, tölkit.

**\*Ovilokerossa (22)** voi ja juusto.

**Munalokerossa (25)** kananmunat.

**Pullohyllyssä (27)** isot pullot.

### Säilytystilat

#### Vileälokero (kuva 5/11)

Vedä lokeron pohjaa itseesi päin, luukku aukeaa.

Vileälokerossa on alhaisempi lämpötila kuin jääkaapissa. Siksi se soveltuu ihanteellisesti esimerkiksi kalan, lihan ja makkaran säilytykseen.

#### Kansi vihannekselaatikon yläpuolella

(kuva 6/18)

nosta kansi ylös, niin pääset käsiksi vihanneksiin vetämättä ulos laatikkoa.

\* Ei kaikissa malleissa

## Elintarvikkeiden sijoittaminen

**Vihanneslaatikon lämpötilan ja kosteuden säädin** (kuva 6/17)

Kun vihannesten, salaatin ja hedelmien pitää säilyä pitempään, työnnä säädin ääriasentoon vasemmalle – ilmankiertoaukko on auki –  
**Lämpötila laskee.**

Työnnä lyhytaikaisessa säilytyksessä säädin oikealle. Ilmankiertoaukko on kiinni – korkea ilmankosteus –  
**Lämpötila nousee.**

Voit vaihtaa jääkaapin hyllyjen paikkaa oven ollessa auki 90°. Vedä hyllyä itseesi päin, laske alas, ota pois ja aseta haluamaasi paikkaan (kuva 7).

**Pullohyilly** (kuva 8/16)

Pullohyillyssä on syvennykset pulloja varten, näin myös pullojen pinoaminen onnistuu turvallisesti (kuva 8).

Pullohyillyn alapuoli on sileä. Kun tarvitset hyllytilaa muille elintarvikkeille, käännä pullohyilly toisin päin (kuva 9).

Jos tarvitset säilytystilaa esim. isoille pulloille, voit siirtää pullohyillyn etuosan taakse hyllyn alla olevan kannattimen päälle (kuva 10).

Voit ottaa kaikki ovilokerot ja -hyllyt pois ovesta puhdistamista varten.

Poista lokerot ja hyllyt niitä nostamalla (kuva 11).

**Rasia jogurttipurkeille** (kuva 12/14)

Voit tarvittaessa ottaa rasian pois paikoiltaan. Nosta hieman rasiaa, niin saat sen ulos. Voit muuttaa rasian pidikkeen paikkaa.

**Pullonpidike** (kuva 13)

Jotta pullot eivät pääse kaatumaan ovea avattaessa ja suljettaessa, voit varmistaa ne pullonpidikkeellä.

## Pakastaminen ja säilytys

### Kun ostat pakasteita:

- Tarkista, että pakasteen pakkaus on ehjä.
- Varmista, että tuotteeseen merkitty säilymisäika on vielä voimassa.
- Liikkeen pakastearkun lämpötilan täytyy olla  $-18\text{ °C}$  tai alhaisempi.
- Osta viimeiseksi pakasteet. Kääri pakasteet sanomalehteen tai aseta kylmälaukkuun ja vie ne heti kotiin. Laita pakasteet kotona välittömästi pakastinosaan.

### Kun pakastat elintarvikkeita itse

Käytä vain tuoreita ja virheettömiä elintarvikkeita.

**Voit pakastaa seuraavia elintarvikkeita**

Lihaa ja makkaraa, lintuja ja riistaa, kalaa, vihanneksia, yrttejä, hedelmiä, leivonnaisia, pizzoja, valmisruokia, tähteeksi jäänyttä ruokaa, kananmunan keltuaisia ja valkuaisia.

**Et voi pakastaa seuraavia elintarvikkeita**

Kokonaisia kuorimattomia kananmunia, hapankermaa ja majoneesia, lehtisalaattia, retiisejä, retikoita ja sipuleita.

**Vihannesten ja hedelmien esikypsennys**

Jotta hedelmien ja vihannesten väri, maku, aromit ja C-vitamiinit säilyisivät, ne tulee esikypsentää ennen pakastamista. (Esikypsennyksessä vihannekset ja hedelmät laitetaan hetkeksi kiehuvaan veteen. – Pakastamisesta ja esikypsennyksestä kertovaa kirjallisuutta saat kirjakaupoista tai kirjastoista).

## Pakastaminen ja säilytys

### Elintarvikkeiden pakkaaminen

Pakkaa elintarvikkeet sopivan kokoisiin kertakäyttöpakkauksiin.

Vihannes- ja hedelmäannos ei saa painaa yli 1 kg, annostele liha korkeintaan 2,5 kg:n eriin. Pienet erät pakastuvat nopeammin ja ne säilyvät hyvinlaatusina sulatettaessa ja ruoaksi valmistettaessa.

Pakkaa elintarvikkeet ilmatiiviisti, jotta ne eivät menetä makuaan tai kuivu.

#### Sopivat pakkausmateriaalit:

Muovikelmut, polyeteenistä valmistetut muovipussit, alumiinifoliot ja pakasterasiat. Näitä tuotteita saat alan myymälöistä.

#### Sopimattomat pakkausmateriaalit:

Käärepaperi, voipaperi, sellofaani, jätepussit tai käytetyt muovikassit.

Aseta elintarvikkeet pussiin tai kelmuun, poista ilma pakkauksesta ja sulje pakkaus hyvin.

#### Sulkemiseen soveltuvat:

Kuminauhat, muovikiinnittimet, naru, kylmänkestävät teipit yms. Polyeteenipussit ja kelmut voi kuumasaumata tarkoitukseen sopivalla laitteella.

**Ennen kuin asetat pakkaukset pakastelokeroon, kirjoita pakkauksen etikettiin sisältö ja pakastuspäivämäärä.**

### Max. pakastusteho

Elintarvikkeiden pitää pakastua läpikotaisin mahdollisimman nopeasti. Vain silloin niiden vitamiinit, ravintoarvo, ulkonäkö ja maku säilyvät ennallaan. Älä pakasta tämän vuoksi suurempia eriä kuin on sallittu.

Vuorokauden kuluessa (24 tuntia) voit pakastaa pikapakastuslokerossa (kuva 1/9) kerralla elintarvikkeita enintään:

- KSU 2720 IE 3.5 kg
- KSU 3020 IE 3.5 kg
- KSU 3320 IE 4.5 kg
- KSU 3620 IE 4 kg
- KSU 3920 IE 5.5 kg
- KSU 4320 IE 5.5 kg

Aseta pakastettavat elintarvikkeet pakastelokeroon niin, että mahdollisimman suuri pinta-ala pakkauksesta koskettaa lokeron pohjaa.

Yliä sulat elintarvikkeet eivät saa koskettaa jo pakastettuja elintarvikkeita. Järjestele elintarvikkeet tarvittaessa toisin.

Anna lämpimien ruokien ja juomien jäähtyä huoneenlämpöiseksi, ennen kuin laitat ne pakastinosaan.

### Pikapakastus

Mikäli pakastinosassa jo on pakasteita, kytke päälle pikapakastus muutamaa tuntia ennen tuoreiden elintarvikkeiden laittamista pakastinosaan.

Yleensä riittää 4–6 tuntia. Jos pakasteita on maksimimäärä, aika on 24 tuntia.

Pienemmät määrät (korkeintaan 1 kg) voit pakastaa ilman pikapakastusta. Kytke pikapakastus päälle painamalla pikapakastuskytkintä »super«, kuva 2/2.

»Super«-näyttö syttyy, kun pikapakastus kytketään päälle. Jäähdytyskoneisto on nyt jatkuvasti toiminnassa ja pakastinosan lämpötila laskee. Pikapakastus kytkeytyy automaattisesti pois päältä noin 50 tunnin kuluttua.

### Säilytysaika

Jotta pakasteet säilyvät hyvinlaatusina, on tärkeää, ettei sallittua säilytysaikaa ylitetä. Säilytysaika vaihtelee pakastelajin mukaan.

–18 °C lämpötilassa säilyvät kala, makkara, valmisruoat ja leivonnaiset enintään 4 kuukautta, juusto, linnut ja liha enintään 6 kuukautta sekä vihannekset ja hedelmät enintään 8 kuukautta.

## Pakastaminen ja säilytys

### Pakasteiden sulatus

Pakastelajin ja käyttötarkoituksen mukaan voit valita seuraavista mahdollisuuksista:

huoneen lämmössä,  
jääkaapissa,  
sähkölieden uunissa,  
kiertoilmahuuhtimella tai ilman,  
mikroaaltouunissa.

Voit pakastaa osittain tai kokonaan sulaneet pakasteet, jos liha ja kala ei ole ollut kauempaa kuin yhden päivän, muut pakasteet kauempaa kuin kolme päivää yli +3 °C lämpötilassa.

Muussa tapauksessa, jos pakasteiden maku, haju tai ulkonäkö ei ole muuttunut, voit pakastaa ne uudelleen valmistamalla ne ensin ruoaksi keittämällä tai paistamalla.

Tällaisten pakasteiden säilyvyys ei enää vastaa maksimi säilyvyysaikaa.

### Jään valmistaminen

Kuva 14/8

1. Ota jääpala-astia kaapista, täytä <sup>3</sup>/<sub>4</sub> astiasta vedellä ja aseta se takaisin paikoilleen.
2. Kun jääpalat ovat valmiita, käännä jääpala-astian kahvoja usean kerran myötöpäivään ja päästä irti. Jääpalat irtoavat ja tipahtavat säilytysastiiaan.
3. Ota jääpalat säilytysastiasta.

## Puhdistus

Irrota verkkopistoke pistorasiasta tai kytke sulakkeet pois päältä tai kierrä ne irti ennen laitteen puhdistamista.

**Älä käytä höyrypuhdistimia. Kuuma höyry voi vahingoittaa vaipan pintaa ja sähkölaitteita – sähköiskun vaara.**

Pesuvettä ei saa päästä ohjaustauluun eikä sisävalaisimeen.

Voit puhdistaa koko kaapin ovitiivistettä lukuunottamatta haalealla vedellä, johon on lisätty mietoa, hieman desinfioivaa puhdistusainetta, esim. käsipesuun tarkoitettua astianpesuainetta. Hankaavat tai happamat puhdistusaineet ja kemialliset liuotteet eivät sovellu puhdistukseen.

Pyhyi ovitiiviste puhtaalla vedellä ja kuivaa huolella.

## Energiansäästövihteitä

- Sijoita kylmälaite viileään tilaan, jossa on hyvä ilmanvaihto. Laite ei saa olla alttiina suoralle auringonpaisteelle eikä liian lähellä lämmönlähteitä (esim. pattereita).
- Älä aseta mitään ilmankiertoaukkojen eteen.
- Jäähdytä lämpimät ruoat ennen kylmälaitteeseen asettamista!
- Sulata pakasteet jääkaapissa. Näin voit käyttää pakasteista lähtevää kylmyyttä jääkaapin jäähdyttämiseen.
- Älä pidä kaapin ovia auki tarpeettoman kauan.

## Käyttöäänä koskevia huomautuksia

### Käyttöäänät

Jotta valittu lämpötila pysyy jatkuvasti samana, laitteen kompressori kytkeytyy aika ajoin päälle.

Tällöin kuuluva ääni johtuu kompressorin toiminnasta.

Ääni vaimenee automaattisesti, kun laitteessa on taas oikea käyttölämpötila.

**Hurina** johtuu moottorin (kompressorin) toiminnasta. Ääni voi kuulua jonkin aikaa kovempänä, kun moottori kytkeytyy päälle.

**Virtaavan veden ääni** kuuluu kylmäaineen virratessa ohuissa putkissa.

**Napsahdus** kuuluu aina silloin, kun termostaatti käynnistää tai pysäyttää moottorin.

Moniosaisissa (useampia eri lämpötila-osastoja) tai no-frost-laitteissa voi ilmavirran vaikutuksesta kuulua **hiljaista suhinaa**.

**Jos toiminnasta johtuvat äänät ovat liian voimakkaita, se voi johtua aivan yksinkertaisista syistä, jotka yleensä voit poistaa itse.**

#### **Kylmälaite ei ole suorassa**

Suorista laite vesivaa'an avulla. Käytä apuna ruuvijalkoja tai aseta jotakin kaapin alle.

#### **Kylmälaite koskettaa esim. viereisiä kalusteita**

Siirrä laitetta niin, ettei se kosketa vieressä olevia kalusteita tai laitteita.

#### **Laatikot, korit tai hyllyt heiluvat tai ovat juuttuneet kiinni**

Tarkista, ovatko irrotettavat osat kunnolla paikoillaan. Laita ne tarvittaessa uudelleen kaappiin.

#### **Pullot tai astiat koskettavat toisiaan**

Aseta pullot tai astiat kauemmaksi toisistaan.

## Ohjeita käyttöhäiriöiden varalle

Käyttöhäiriöt johtuvat usein vain pikkuseikoista. Tarkista sen tähden allaolevan luettelon avulla, voitko poistaa vian itse ennenkuin otat yhteyttä huoltoon.

Kun kyseessä ovat tällaiset pienet viat, joudut maksamaan huoltomiehen käynnistä aiheutuneet kulut itse myös takuuajana.

### Näyttö kuva ②/5 ei pala:

Tarkista, tuleeko kaapille virtaa, onko pistoke liitetty pistorasiaan kunnolla ja onko kaappi kytketty päälle pääkytkimestä.

### Kun sisävalo ei toimi:

- Lamppu on rikki. Irrota verkkopistoke pistorasiasta, poista lampun suojus (kuva 15/a,b,c), vaihda lamppu max. 15 W, 220 V, kanta E14.
- Sisävalokytkin (kuva 15/d) on juuttunut kiinni.  
Tarkista, voiko kytkintä liikuttaa. Jos se ei liiku, soita huoltoon.

### Kun näyttö kuva ②/5 vilkkuu, mutta varoitusääntä ei kuulu,

niin pakastinosassa on ollut liian lämmintä sähkökatkon tai häiriön johdosta.

Kun näyttö 5 vilkkuu, se ilmoittaa "korkeimman lämpötilan", joka pakastinosassa oli häiriön aikana.

**Kun "m"-kytkintä painetaan, "korkein lämpötila polstuu näytöltä,** ja muistitoiminto aktivoituu uudelleen. Näytölle 5 ilmestyy silloin viileäosassa sillä hetkellä vallitseva lämpötila vilkkumatta. Jos näyttö vilkkuu edelleen, pakastinosassa on vielä liian lämmintä.

Jos näytön mukaan lämpötila oli korkeampi kuin +3 °C, tarkasta pakasteet.

Jos elintarvikkeiden maku, haju tai ulkonäkö ei ole muuttunut, voit pakastaa ne uudelleen valmistamalla ne ensin ruoaksi keittämällä tai paistamalla.

Tällaisten pakasteiden säilyvyys ei enää vastaa maksimi säilyvyysaikaa.

**Kun pakastinosassa on ollut pidemmän aikaa toiminnassa ja näyttö kuva ②/5 vilkkuu ja samalla kuuluu varoitusääni:**

Häiriö: pakastinosassa on liian lämmintä! Näytöllä näkyy pakastinosassa vallitseva lämpötila.

Kytke varoitusääni pois päältä painamalla -kytkintä.

Mahdollisia syitä häiriöön:

- Laitteen yläosassa tai jalustassa sijaitseva ilmankiertoaukko on peitetty,
  - pakastinosan ovi ei ole kunnolla kiinni,
  - pakastinosaan on laitettu tuoreita elintarvikkeita kytkemättä päälle pikapakastusta,
  - pakastinosaan laitettiin kerralla liian paljon tuoreita elintarvikkeita,
  - ympäristön lämpötila on liian korkea.
- Kun häiriö on poistettu, paina »m«-kytkintä; näytön vilkkuminen lakkaa, kun pakastinosassa on oikea lämpötila.

**Kun pakastinosan ovi oli pitkän aikaa auki eikä pakastinosan lämpötila enää vastaa säädettyä,**

höyrystimeen (jäähdytuselementti) on muodostunut niin paljon jäätä, että täysautomaattinen sulatusjärjestelmä ei enää tehoa siihen. Ota tässä tapauksessa pakasteet pois kaapista ja säilytä niitä hyvin pakattuna viileässä paikassa.

Kytke kaappi pois päältä ja jätä pakastinosan ovi auki. Jää on sulanut jäähdytysjärjestelmästä noin 12 tunnin kuluttua. Kytke kaappi taas päälle ja aseta pakasteet takaisin kaappiin.

Mikäli viat eivät korjaannu ylläolevien ohjeiden avulla, soita huoltoon.

Älä avaa turhan usein kaapin ovia, siitä aiheutuu vain kylmähukkaa.

Älä tee itse muita korjauksia, älä varsinkaan kaapin sähkölaitteille.

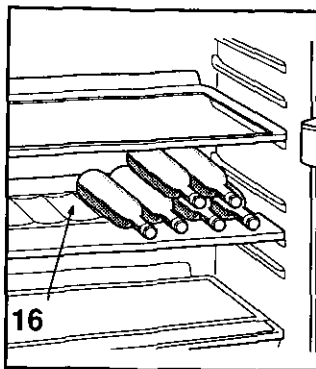

16

8

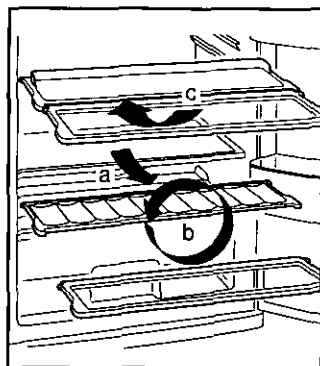

8

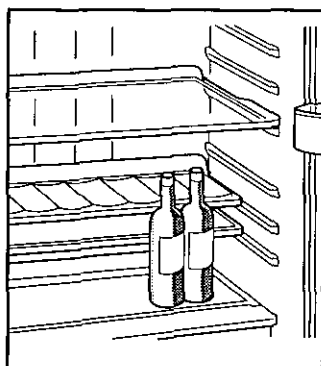

10

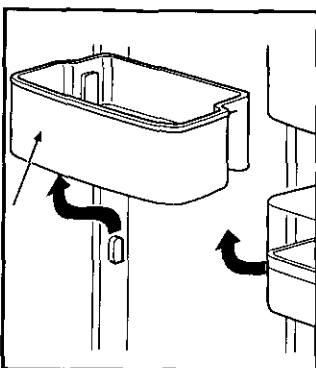

11

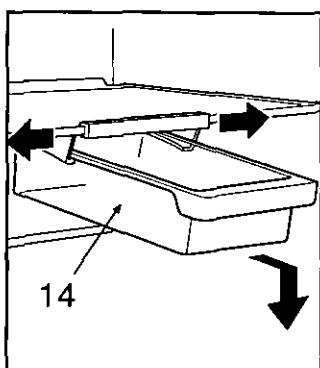

12

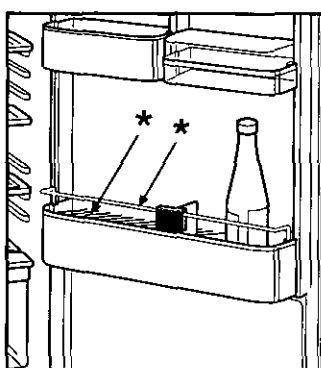

13

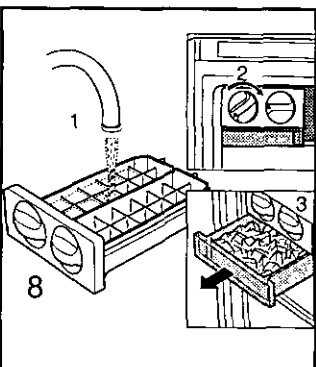

14

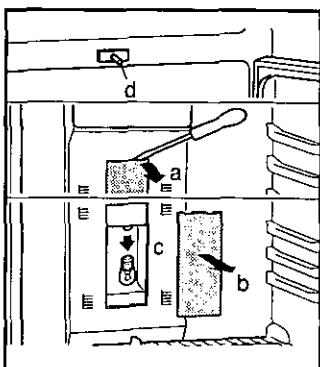

15

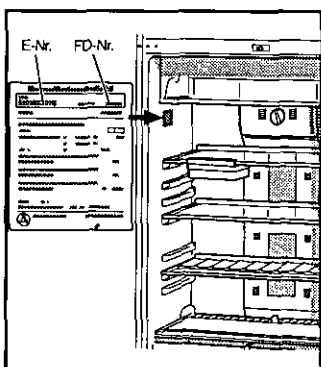

16

\* Nicht bei allen Modellen  
 \* Not all models  
 \* Selon le modèle  
 \* Non in tutti i modelli

\* No disponible en todos los modelos  
 \* Não existente em todos os modelos  
 \* Niet bij alle modellen  
 \* Ikke alle modeller

\* Endast vissa modeller  
 \* Ikke på alle modellene  
 \* Ei kaikissa malleissa

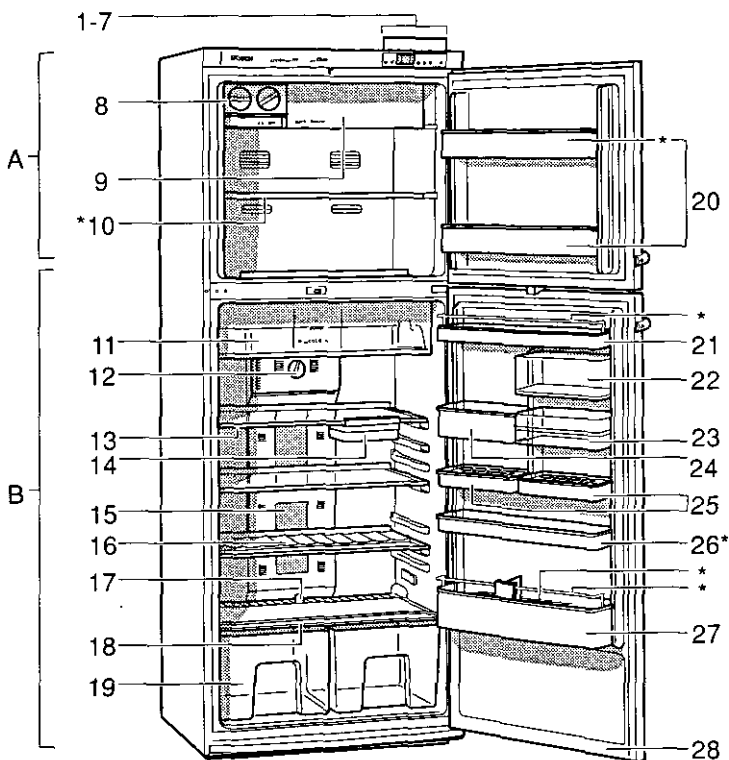

\* Nicht bei allen Modellen  
 \* Not all models  
 \* Selon le modèle  
 \* Non in tutti i modelli

\* No disponible en todos los modelos  
 \* Não existente em todos os modelos  
 \* Niet bij alle modellen  
 \* Ikke alle modeller

\* Endast vissa modeller  
 \* Ikke på alle modellene  
 \* Ei kaikissa malleissa

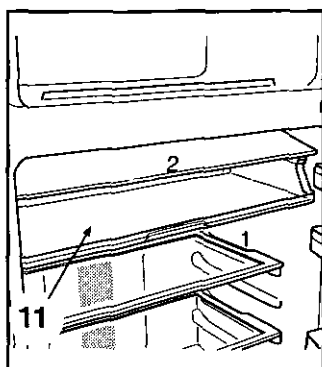

5

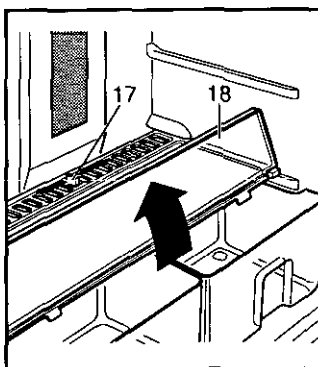

6

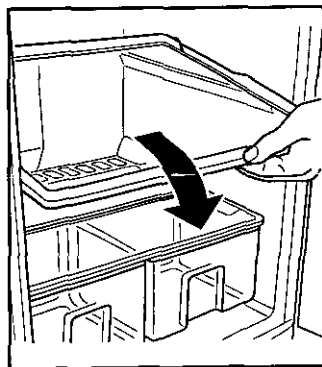

7

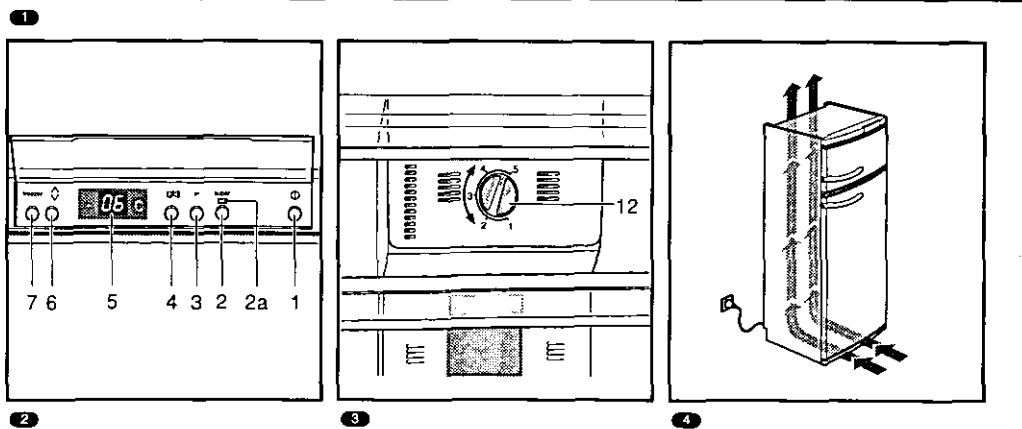
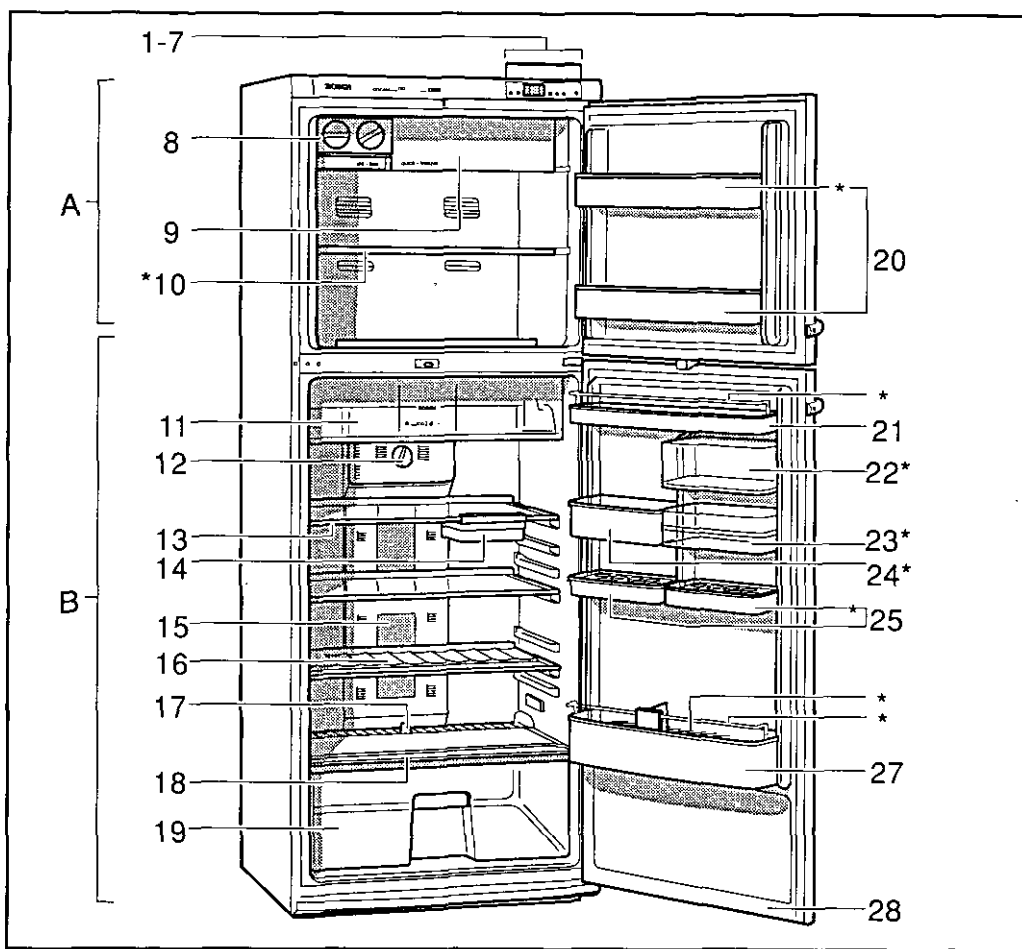

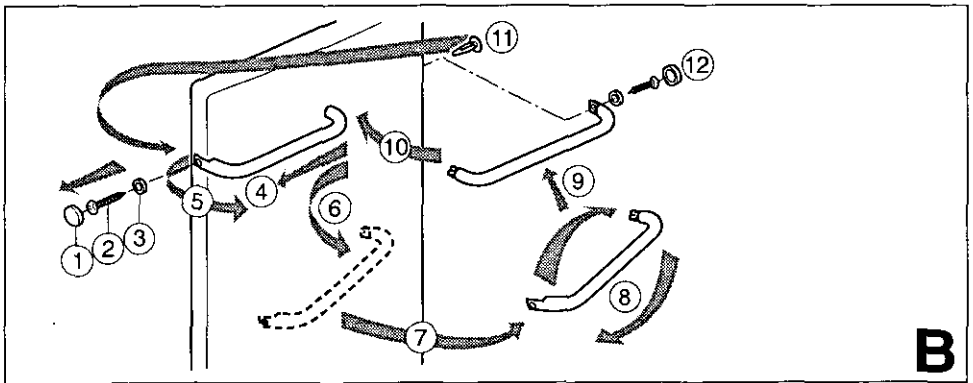
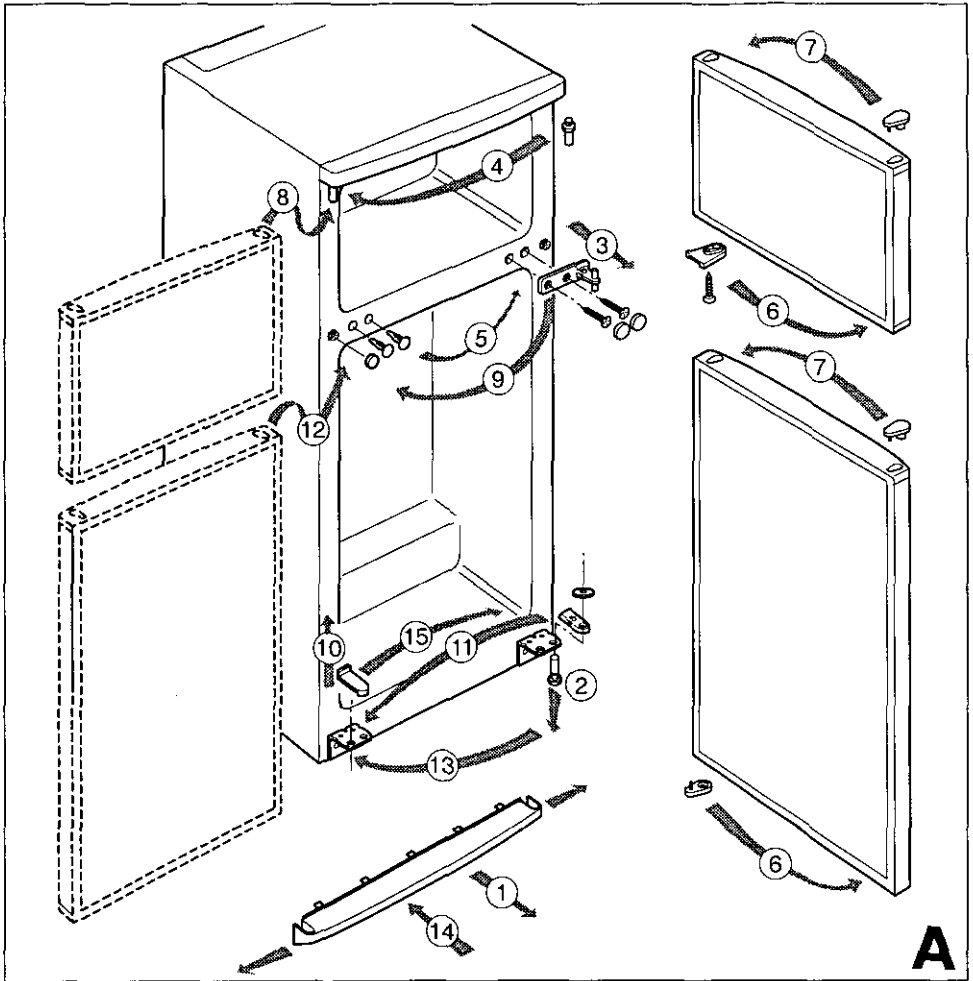

## Huolto

### Tyypikilpi

Kuva 16

Kun soitat huoltoon, muista ilmoittaa laitteen E-numero ja FD-numero.

Numerot on merkitty tyypikilpeen ja niiden ympärillä on mustat kehysviivat. Tyypikilpi sijaitsee jääkaapin vasemmassa yläaidassa.

Huoltoliikkeen osoitteen ja puhelinnumeron löydät huoltopisteiden luettelosta tai puhelinluettelosta.

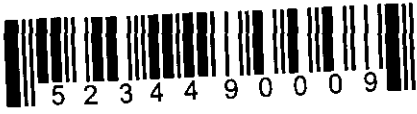

5 2 3 4 4 9 0 0 0 9