



**BOSCH**

Register your  
new device on  
MyBosch now and  
get free benefits:  
[bosch-home.com/  
welcome](https://bosch-home.com/welcome)



# Szárítógép

**WQG233D1BY**

**[hu]** Használati útmutató és tele-  
pítési útmutató

## További információkat a Digitális felhasználói kézikönyvben talál.



## Tartalomjegyzék

<b>1 Biztonság</b> .....	<b>4</b>	<b>8 Szárítási mód</b> .....	<b>23</b>
1.1 Általános útmutatások.....	4	8.1 Szárítási mód megváltoztatá- sa.....	23
1.2 Rendeltetészerű használat .....	4	8.2 Szárítási mód kiválasztása .....	23
1.3 A használók körének korláto- zása .....	4	<b>9 Programok</b> .....	<b>24</b>
1.4 Biztonságos beszerelés .....	5	9.1 Automata programok .....	24
1.5 Biztonságos használat .....	7	9.2 Időprogramok.....	25
1.6 Biztonságos tisztítás és kar- bantartás.....	9	<b>10 Tartozékok</b> .....	<b>27</b>
<b>2 Anyagi károk elkerülése</b> .....	<b>11</b>	<b>11 Ruhanemű</b> .....	<b>27</b>
<b>3 Környezetvédelem és takaré- kosság</b> .....	<b>11</b>	11.1 Ruhanemű előkészítése .....	27
3.1 A csomagolási hulladék ár- talmatlanítása .....	11	<b>12 A kezelés alapjai</b> .....	<b>28</b>
3.2 Energiamegtakarítás .....	11	12.1 A gép bekapcsolása .....	28
3.3 Energiatakarékos üzemmód ....	12	12.2 Program beállítása .....	28
<b>4 Elhelyezés és csatlakoztatás</b> ....	<b>12</b>	12.3 Ruhanemű behelyezése.....	28
4.1 A készülék kicsomagolása.....	12	12.4 Program indítása .....	28
4.2 A csomagolás tartalma .....	12	12.5 Ruhanemű hozzáadása.....	28
4.3 A felállítási helyre vonatkozó követelmények.....	13	12.6 Program megszakítása .....	29
4.4 A készülék beállítása.....	14	12.7 Ruhanemű kivétele.....	29
4.5 A készülék elektromos csat- lakoztatása .....	14	12.8 A készülék kikapcsolása.....	29
<b>5 Ismerkedés</b> .....	<b>15</b>	12.9 Pihefogó .....	29
5.1 A készülék.....	15	12.10 Az alsó egység szűrőrend- szere .....	31
5.2 Kezelőegység.....	16	12.11 Kondenzvíztartály .....	32
<b>6 Kijelző</b> .....	<b>17</b>	<b>13 Gyerekzár</b> .....	<b>33</b>
<b>7 Gombok</b> .....	<b>20</b>	13.1 A gyermekzár aktiválása .....	33
		13.2 Gyerekzár kikapcsolása .....	33
		<b>14 Alapbeállítások</b> .....	<b>33</b>
		<b>15 Tisztítás és ápolás</b> .....	<b>33</b>
		15.1 Típek a tisztításhoz és ápoláshoz.....	33
		15.2 Alsó egység.....	34
		15.3 Nedvességszenzor .....	36

<b>16 Zavarok elhárítása.....</b>	<b>38</b>
<b>17 Szállítás, tárolás és ártal-</b>	
<b>matlanítás .....</b>	<b>42</b>
17.1 A készülék előkészítése	
szállításra.....	42
17.2 A régi készülék ártalmatlanítása .....	42
<b>18 Vevőszolgálat .....</b>	<b>43</b>
18.1 Termékszám (E-Nr.) és gyártási szám (FD) .....	43
<b>19 Fogasztási adatok .....</b>	<b>44</b>
<b>20 Műszaki adatok .....</b>	<b>45</b>



## 1 Biztonság

Tartsa be a következő biztonsági előírásokat.

### 1.1 Általános útmutatások



- Gondosan olvassa el ezt az útmutatót.
- Őrizze meg az útmutatót és a termékinformációkat a későbbi használat céljára, vagy az újabb tulajdonos számára.
- Ha szállítás közben megsérült a készülék, ne csatlakoztassa.

### 1.2 Rendeltetésszerű használat

A készüléket csak a következőkre használja:

- szárítógépben szárítható és vízben mosott textíliák szárítására és felfrissítésére.
- a háztartásban és az otthoni környezet zárt helyiségeiben.
- legfeljebb 4000 méter tengerszint feletti magasságig.

### 1.3 A használók körének korlátozása

Ezt a készüléket 8 év feletti gyermekek és csökkent testi, érzékszervi vagy mentális képességekkel, illetve kevés tapasztalattal és/vagy ismerettel rendelkező személyek is használhatják felügyelet mellett, vagy ha megtanították nekik a készülék biztonságos használatát és megértették a lehetséges veszélyeket.

Gyermekek nem játszhatnak a készülékkel.

A készülék tisztítását és a felhasználói karbantartást nem végezhetik gyermekek felügyelet nélkül.

Ne engedjen 3 év alatti gyerekeket és háziállatokat a készülék közelébe.

## 1.4 Biztonságos beszerelés

A készülék beszerelése során tartsa be a biztonsági előírásokat.

### **⚠ FIGYELMEZTETÉS – Áramütés veszélye!**

A szakszerűtlen beszerelés veszélyes.

- ▶ A készüléket csak az adattáblán megadottak szerint csatlakoztassa és üzemeltesse.
- ▶ A készüléket csak szabályszerűen felszerelt, földelt csatlakozóaljzaton át csatlakoztassa a váltakozó áramú hálózatra.
- ▶ A házi villamos hálózat védővezető-rendszere legyen szabályszerűen beszerelve. A beszerelésnek megfelelő méretű vezeték keresztmetszettel kell rendelkeznie.
- ▶ Hibaáram-védőkapcsoló használata esetén csak  jelzéssel ellátott típust használjon.
- ▶ A készülék ellátásához soha ne használjon külső kapcsolóberendezést, pl. időkapcsolós órát vagy távvezérlést.
- ▶ Soha ne csatlakoztassa a készüléket olyan áramkörhöz, amelyet az áramszolgáltató rendszeresen le- és visszakapcsol.
- ▶ Ha a készülék be van építve, akkor a hálózati csatlakozó és csatlakozóvezeték legyen szabadon hozzáférhető, és ha szabad hozzáférés nem lehetséges, akkor a fix csatlakoztatás során minden pólusra vonatkozó leválasztó berendezést kell beszerezni a kialakítási előírásoknak megfelelően.
- ▶ A készülék felállításakor ügyelni kell arra, hogy a hálózati csatlakozóvezeték ne szoruljon be, ne sérüljön meg.

A hálózati csatlakozóvezeték sérült szigetelése veszélyes.

- ▶ A hálózati csatlakozóvezeték soha ne érintkezzen a készülék forró részeivel vagy hőforrásokkal.
- ▶ A hálózati csatlakozóvezeték soha ne érintkezzen hegyes és éles szélű tárgyakkal.
- ▶ A hálózati csatlakozóvezeték soha ne törje meg, ne nyomja össze, ne változtassa meg.

### **⚠ FIGYELMEZTETÉS – Tűzveszély!**

Meghosszabbított hálózati csatlakozóvezeték és nem engedélyezett adapterek használata veszélyes.

- ▶ Ne használjon hosszabbító kábelt vagy többszörös csatlakozóaljzatot.
- ▶ Ha a hálózati csatlakozóvezeték túl rövid, forduljon a vevőszolgálathoz.
- ▶ Csak a gyártó által engedélyezett adaptereket használjon.

### **⚠ FIGYELMEZTETÉS – Sérülésveszély!**

A készülék nehéz, megemelése sérülést okozhat.

- ▶ Ne emelje meg egyedül a készüléket.

Ha a mosógépet és a szárítógépet nem szakszerűen helyezi egymásra, a felállított készülék leeshet.

- ▶ A szárítógép kizárólag a szárítógép gyártója által biztosított összekötőelemmel szerelhető fel mosógépre. Más felállítási mód nem megengedett.
- ▶ A mosógépet és a szárítógépet ne állítsa egymásra, ha a szárítógép gyártója nem kínál megfelelő összekötőelemet.
- ▶ Soha ne helyezzen egymásra különböző gyártóktól származó, valamint eltérő mélységű és szélességű készülékeket.
- ▶ Az egymásra helyezett mosógépet és szárítógépet ne állítsa emelvényre, a készülékek lebillenhetnek.

### **⚠ FIGYELMEZTETÉS – Fulladásveszély!**

A gyermekek a csomagolóanyagokat a fejükre húzhatják vagy magukra tekerhetik, és megfulladhatnak.

- ▶ Gyermekektől tartsa távol a csomagolóanyagot.
- ▶ Ne engedje, hogy gyermekek játsszanak a csomagolóanyaggal.

### **⚠ VIGYÁZAT – Sérülésveszély!**

A készülék működés közben rezeghet vagy elmozdulhat.

- ▶ A készüléket tiszta, sík és szilárd felületre állítsa.
- ▶ A készüléket egy vízmérték segítségével állítsa vízszintbe a készüléklábak használatával.

A szakszerűtlenül elhelyezett tömlők és hálózati csatlakozóvezetékek miatt botlásveszély áll fenn.

- ▶ A tömlőket és hálózati csatlakozóvezetéseket úgy fektesse le, hogy a botlásveszély elkerülhető legyen.

Ha a készüléket a kiálló alkatrészeinél, pl. az ajtónál fogva mozgatja, akkor az alkatrészek letörhetnek.

- ▶ Ne mozgassa a készüléket kiálló alkatrészeinél fogva.

### **⚠ VIGYÁZAT – Vágott sérülés veszélye!**

A készülék éles peremeinek megérintése esetén megvághatja magát.

- ▶ Ne fogja meg a készülék éles peremeit.
- ▶ A készülék beszerelése és szállítása közben viseljen védőkesztyűt.

## **1.5 Biztonságos használat**

### **⚠ FIGYELMEZTETÉS – Áramütés veszélye!**

A sérült készülék és a sérült hálózati csatlakozóvezeték veszélyes.

- ▶ Soha ne használjon megsérült készüléket.
- ▶ Miközben a készüléket leválasztja az elektromos hálózatról, soha ne a hálózati csatlakozóvezetékét húzza. Mindig a hálózati csatlakozóvezeték dugóját húzza.
- ▶ Ha a készülék vagy a hálózati csatlakozóvezeték megsérült, azonnal húzza ki a hálózati csatlakozóvezeték csatlakozódugóját, vagy kapcsolja le a biztosítékszekrényben lévő biztosítékot.
- ▶ Forduljon a vevőszolgálatához. → *Oldal 43*

A behatoló nedvesség áramütést okozhat.

- ▶ A készüléket csak zárt helyiségben használja.
- ▶ A készüléket ne tegye ki nagy hőnek és nedvességnek.
- ▶ A készülék tisztításához ne használjon gőzsugaras vagy magasnyomású tisztítógépet, tömlőt vagy zuhanyt.

### **⚠ FIGYELMEZTETÉS – Egészségkárosodás veszélye!**

A gyermekek bezárhatják magukat a készülékbe és életveszélybe kerülhetnek.

- ▶ A készüléket ne állítsa ajtó mögé, mert az blokkolja vagy megakadályozza a készülék ajtajának kinyitását.

- ▶ A kiszolgált készülék hálózati csatlakozóvezetékének hálózati dugóját húzza ki, majd vágja át a hálózati csatlakozóvezetékét, és oly mértékben tegye tönkre a készülék ajtajának zárját, hogy az ajtót többé ne lehessen becsukni.

### **⚠ FIGYELMEZTETÉS – Fulladásveszély!**

A gyermekek az apró alkatrészeket belélegezhetnek vagy lenyelhetnek, és megfulladhatnak tőlük.

- ▶ Gyermekektől tartsa távol az apró alkatrészeket.
- ▶ Ne engedje, hogy gyermekek játsszanak az apró alkatrészekkel.

### **⚠ FIGYELMEZTETÉS – Robbanásveszély!**

A készülék közelében található szénpor vagy liszt robbanáshoz vezethet.

- ▶ A készülék működésének ideje alatt tartsa tisztán a készülék környezetét.

### **⚠ FIGYELMEZTETÉS – Mérgezés veszélye!**

A készülék kondenzvize nem ivóvíz, és szöszökkel szennyezett lehet.

- ▶ Ne igya meg és ne használja újra a készülék kondenzvizét. A mosó- és ápolószerek elfogyasztva mérgezést okozhatnak.
- ▶ Ha tévedésből lenyelik, orvoshoz kell fordulni.
- ▶ A mosószereket és öblítőket gyermektől elzárva kell tárolni.

### **⚠ FIGYELMEZTETÉS – Tűzveszély!**

A készülékben található R290 hűtőközeg környezetbarát, viszont gyúlékony, és nyílt lánggal vagy gyújtóforrással való találkozás esetén lángra lobbánhat.

- ▶ Tartsa távol a nyílt lángot vagy a gyújtóforrásokat a készüléktől.



### **⚠ FIGYELMEZTETÉS – Robbanásveszély!**

A pihefogóban található lerakódások szárítás során meggyulladhatnak.

- ▶ Rendszeresen tisztítsa meg a pihefogót.

A könnyen gyulladó tárgyak, például az öngyújtók vagy gyufák, szárítás közben lángra kaphatnak.

- ▶ Szárítás előtt minden, könnyen gyulladó tárgyat vegyen ki a ruhaneműk zsebeiből.

Ha a még ki nem mosott ruhanemű oldószerrel, olajjal, viasszal, viaszeltávolítóval, festékkel, zsírral vagy folttisztítóval érintkezett, akkor a szárítás során meggyulladhat.

- ▶ Ne szárítson mosatlan ruhaneműt ebben a készülékben.
- ▶ Szárítás előtt alaposan öblítse ki a ruhaneműt forró mosószeres vízben.
- ▶ Ne használja a készüléket, ha a ruhaneműt előzőleg ipari vegyszerekkel tisztította.

### **⚠ FIGYELMEZTETÉS – Tűzveszély!**

Ha a szárítást idő előtt megszakítja, a ruhanemű nem hűl le kellőképpen, és meggyulladhat.

- ▶ Ne szakítsa meg idő előtt a szárítóprogramot.
- ▶ Ha a szárítást idő előtt megszakítja, azonnal vegye ki és teregesse ki a ruhaneműt.

### **⚠ VIGYÁZAT – Sérülésveszély!**

Ha felmászik vagy rááll a készülékre, a fedőlap eltörhet.

- ▶ Ne másszon fel és ne álljon rá a készülékre.
- Ha ráül vagy rátámaszkodik a készülék nyitott ajtajára, a készülék felbillenhet.

- ▶ Soha ne üljön vagy támaszkodjon a készülék ajtajára.
- ▶ Ne helyezzen tárgyakat a készülék ajtajára.

Ha a forgó dobba nyúl, megsérülhet a keze.

- ▶ Mielőtt belenyúlna, várja meg a dob teljes leállítását.

## **1.6 Biztonságos tisztítás és karbantartás**

A készülék tisztítása és karbantartása során tartsa be a biztonsági előírásokat.

### **⚠ FIGYELMEZTETÉS – Áramütés veszélye!**

A szakszerűtlen javítás veszélyes.

- ▶ A készüléket csak szakképzett személyek javíthatják.

- ▶ A készülék javításához csak eredeti pótalkatrészeket szabad használni.
- ▶ Ha a készülék hálózati csatlakozóvezetéke megsérül, akkor azt a veszélyek elkerülése érdekében csak a gyártó, a gyártó vevőszolgálata vagy egy hasonlóan képzett személy cserélheti ki.

A behatoló nedvesség áramütést okozhat.

- ▶ A készülék tisztításához ne használjon gőzsugaras vagy magasnyomású tisztítógépet, tömlőt vagy zuhanyt.

### **⚠ FIGYELMEZTETÉS – Sérülésveszély!**

Ha nem eredeti pótalkatrészeket és tartozékokat használ, az veszélyes helyzeteket okoz.

- ▶ Csak eredeti pótalkatrészeket és tartozékokat használjon.

### **⚠ FIGYELMEZTETÉS – Mérgezés veszélye!**

Oldószertartalmú tisztítószer használata esetén mérgező gőzök keletkezhetnek.

- ▶ Ne használjon oldószertartalmú tisztítószereket.

## 2 Anyagi károk elkerülése

Az anyagi és készülékkárok elkerülése érdekében vegye figyelembe ezeket az utasításokat.

### FIGYELEM!

Az öblítők, mosószeresek, ápolószeresek és tisztítószeresek helytelen adagolása hatással lehet a készülék működésére.

- ▶ Vegye figyelembe a gyártó adagolási utasításait.

A maximális betöltési mennyiség túllépése esetén előfordulhat, hogy a készülék nem működik megfelelően.

- ▶ Minden programnál vegye figyelembe a maximálisan betölthető ruhamennyiséget, és ne lépje túl azt. → "Programok", Oldal 24

Túlmelegedés esetén előfordulhat, hogy a készülék nem működik megfelelően.

- ▶ Működés közben hagyja szabadon a készülék légbeömlő nyílását.
- ▶ Biztosítsa a helyiség megfelelő szellőzését.

A készülék légbeömlő nyílása működés közben beszívhatja a könnyű tárgyakat, például hajszálakat vagy pihéket, ezért előfordulhat, hogy a készülék nem működik megfelelően.

- ▶ A készülék működésének ideje alatt tartsa tisztán a készülék környezetét.
- ▶ Tartsa távol a könnyű tárgyakat a készüléktől.

A készülék hiányzó, nem teljes vagy meghibásodott pihefogóval (a készülék kivételétől függően pl. piheszűrő, pihefogó vagy szűrőpárna) való működése esetén a készülék meghibásodhat.

- ▶ Hiányzó, nem teljes vagy meghibásodott pihefogóval ne működtesse a készüléket.

A habosított műanyag és a habszivacs a szárítás során deformálódhat vagy megolvadhat.

- ▶ Ne szárítson habosított műanyagot vagy habszivacsot tartalmazó ruhaneműket.

A nem megfelelő tisztítószeresek károsíthatják a készülék felületét.

- ▶ Ne használjon karcoló vagy súroló tisztítószereseket.
- ▶ Ne használjon magas alkoholtartalmú tisztítószeret.
- ▶ Ne használjon kemény súrolópárnát vagy tisztítószivacsot.
- ▶ A készüléket csak vízzel és puha, nedves kendővel tisztítsa.
- ▶ A mosószer- és permetmaradványokat azonnal távolítsa el a készülékről.

## 3 Környezetvédelem és takarékoság

### 3.1 A csomagolási hulladék ártalmatlanítása

A felhasznált csomagolóanyagok környezetkímélők és újrahasznosíthatók.

- ▶ Az egyes összetevőket fajtánként szétválogatva ártalmatlanítsa.

### 3.2 Energiamegtakarítás

Ha megfogadja ezeket a tanácsokat, készüléke kevesebb áramot fogyaszt.

A készüléket jól szellőző helyiségben üzemeltesse, és hagyja szabadon a készülék légbeömlő nyílását.

- ✓ A nem megfelelő szellőzés meghosszabbítja a program időtartamát, és növeli az energiafelhasználást.

Szárítás előtt centrifugálja ki a ruháneműt a mosógépben.

- ✓ A magas páratartalom meghosszabbítja a program időtartamát, és növeli az energiafelhasználást.

Tartsa be a programok maximális betöltési mennyiségét.

→ "Programok", Oldal 24

- ✓ Ha túllépi a maximális betölthető mennyiséget, az meghosszabbítja a program időtartamát, és növeli az energiafelhasználást.

Szárítás után tisztítsa meg a pihefogó szűrőt → Oldal 29.

- ✓ A szennyezett pihefogó szűrő csökkenti a légáramlást a készülékben, ami hosszabb szárítási időt és nagyobb energiafogyasztást eredményez.

Tisztítás után alaposan szárítsa meg az alsó egység szűrőrendszerét

→ Oldal 31.

- ✓ A nedvesebb szűrők hosszabb programidőt és nagyobb energiafelhasználást eredményeznek.

### 3.3 Energiatakarékos üzemmód

Ha a készüléket hosszabb ideig nem használja, akkor az automatikusan energiatakarékos üzemmódba kapcsol. Minden kijelző kialszik és a  **Start/Reload** szimbólum villog.

Ha ismét működteti a készüléket, az energiatakarékos üzemmód kikapcsol.

---

## 4 Elhelyezés és csatlakoztatás

### 4.1 A készülék kicsomagolása

#### FIGYELEM!

A dobban maradó tárgyak, amelyek nem a készülék belsejében való üzemeltetéséhez alkalmasak, anyagi és készülékkárokat okozhatnak.

- ▶ Üzemeltetés előtt távolítsa el ezeket a tárgyakat és a mellékelt tartozékokat a dobból.

1. A csomagolóanyagot és a védőfóliákat maradéktalanul távolítsa el a készülékről.  
→ "A csomagolási hulladék ártalmatlanítása", Oldal 11.
2. Ellenőrizze a készüléket látható sérülések szempontjából.
3. Nyissa ki a készülék ajtaját.  
→ "A kezelés alapjai", Oldal 28
4. Távolítsa el a tartozékot a dobból.
5. Csukja be a készülék ajtaját.



### 4.2 A csomagolás tartalma

Kicsomagolás után ellenőrizze az összes alkatrészt szállítási károk tekintetében, valamint a szállítmány teljességét.

#### FIGYELEM!

A hiányos vagy hibás alkatrészekkel történő üzemeltetés korlátozhatja a készülék funkcióit, dologi károkat vagy a készülékkárosodást okozhat.

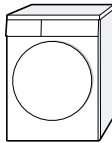
- ▶ Ne üzemeltesse a készüléket hiányos vagy hibás tartozékokkal.
- ▶ A készülék üzemeltetése előtt pótolja a megfelelő tartozékokat.  
→ "Tartozékok", Oldal 27

A csomag tartalma	Leírás
	Ruhaszárítógép
	Kísérő dokumentumok

### 4.3 A felállítási helyre vonatkozó követelmények

#### FIGYELEM!

A készüléket a gyárból történő kiszállítás előtt működési tesztnek vetették alá, így maradék vizet tartalmazhat. Ez a maradék víz kifolyhat, ha a készüléket több, mint 40°-kal megdönti.

- ▶ Óvatosan döntse meg a készüléket.

Ha a készüléket fagyveszélyes helyen vagy a szabadban állítja fel, akkor a megfagyott maradék víz károsíthatja a készüléket, a megfagyott tömlők pedig elszakadhatnak vagy szétpattanhatnak.

- ▶ A készüléket ne állítsa fel és ne üzemeltesse fagyveszélyes helyeken vagy szabadban.

Ha a készüléket közvetlenül szállítás után üzemelteti, a készülékben lévő hűtőfolyadék a készülék károsodását okozhatja.

- ▶ Szállítást követően pihentesse a készüléket 2 órán át, mielőtt beüzemeli.

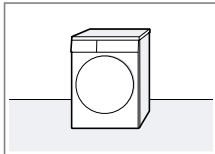
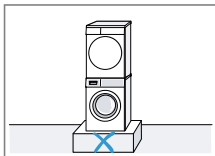
Felállítási hely	Követelmények
Padlón 	A készüléket tiszta, sima és szilárd felületre helyezze. Vízszintezze a készüléket → <i>Oldal 14.</i>
Mosó-szárító oszlop részeként 	Ezt a készüléket csak a szárító gyártójának eredeti összekötő-elemével állítsa fel mosó-szárító oszlop részeként. A készüléket csak ugyanattól a gyártótól származó mosógépre állítsa. A készülék mélysége és szélessége egyezzen meg a mosógép azonos méreteivel. A mosó-szárító oszlopot ne állítsa emelvényre.

## 4.4 A készülék beállítása

A zajok és rezgések csökkentése érdekében kapcsolja ki megfelelően a készüléket.

- ▶ A készülék beállításához forgassa el a készülék lábait. A készülék helyzetét ellenőrizze vízmértékkel.

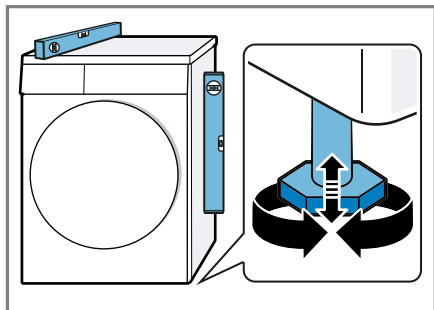

Minden készüléklábnak biztosan kell állnia a padlón.

## 4.5 A készülék elektromos csatlakoztatása

1. A készülék hálózati csatlakozóvezetékének a dugóját dugja a készülék közelében lévő csatlakozóaljzatba.

A készülék csatlakoztatási adatait a Műszaki adatok → *Oldal 45* alatt találja.

2. Ellenőrizze, hogy a hálózati csatlakozódugó teljesen be van-e nyomva.

## 5 Ismerkedés

### 5.1 A készülék

Itt áttekintést talál készülékének részeiről.

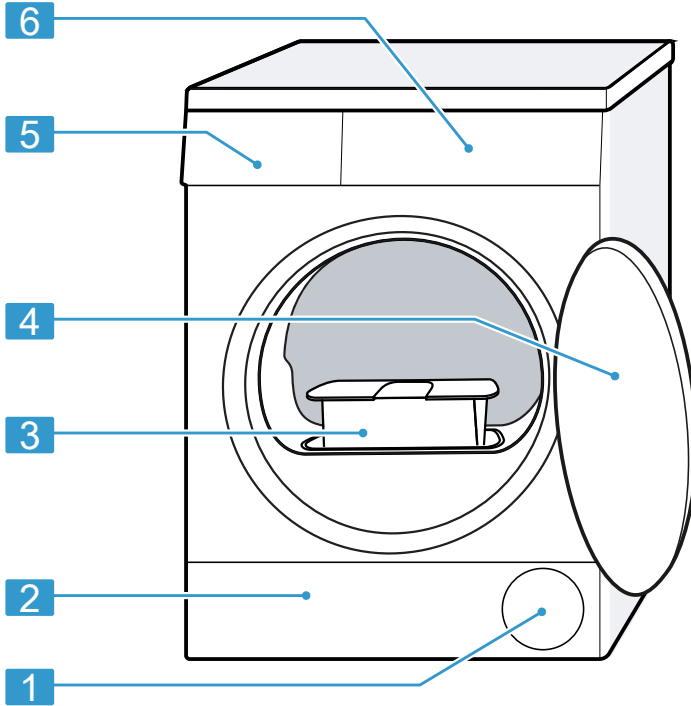

A készüléktípustól függően a kép részletei eltérhetnek, pl. a szín és a forma.

<b>1</b>	Légbeömlő nyílás	<b>4</b>	Ajtó
<b>2</b>	Az alsó egység → <i>Oldal 34</i> szervizfedele	<b>5</b>	Kondenzvíztartály → <i>Oldal 32</i>
<b>3</b>	Pihefogó → <i>Oldal 29</i>	<b>6</b>	Kezelőegység → <i>Oldal 16</i>

## 5.2 Kezelőegység

A kezelőpanelen beállíthatja készülékének összes funkcióját, és információkat kaphat az üzemállapotról.

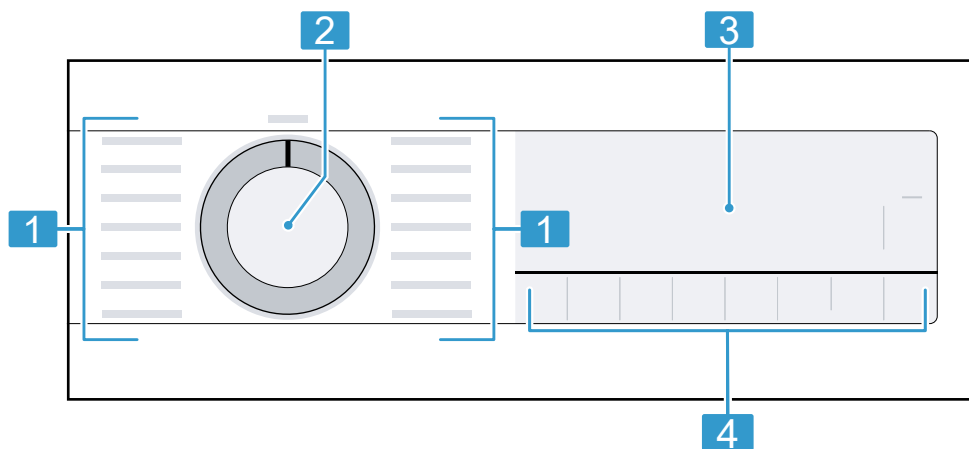

1	Programok → Oldal 24
2	Programválasztó → Oldal 28
3	Kijelző → Oldal 17
4	Gombok → Oldal 20

## 6 Kijelző

A kijelzőn az aktuális beállítások, a választható lehetőségek, illetve információs szövegek láthatók.

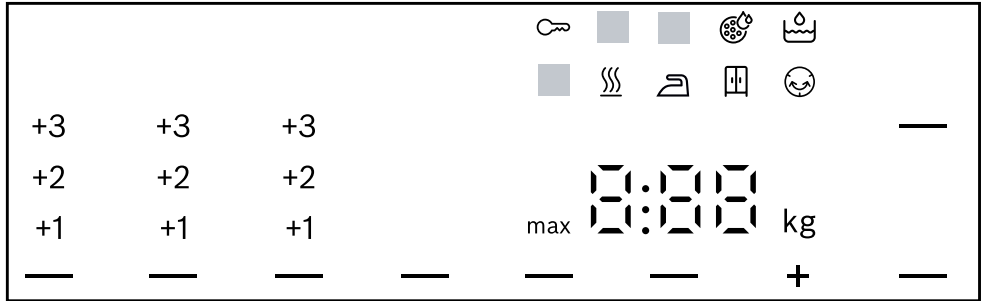



Példa a kijelzőre

Kijelző	Megnevezés	Leírás
0:40 <sup>1</sup>	Programidő/a programból hátralévő idő	A program körülbelüli várható ideje vagy a programból hátralévő idő.
1:25	Időprogram	Az időprogram be van állítva. → "Időprogramok", Oldal 25
8 kg <sup>1</sup>	Javaslat a betöltési mennyiségre	A beállított program maximális betöltési mennyisége kg-ban.
+ 0:45 <sup>1</sup>	Késleltetett indítás ideje	→ "Gombok", Oldal 22
	Gyerekszár	<ul style="list-style-type: none"> <li>világít: a gyerekszár be van kapcsolva.</li> <li>villog: a gyerekszár be van kapcsolva és a készülék használatban van.</li> </ul> → "Gyerekszár kikapcsolása", Oldal 33
—	Indítás/Szünet	Indítás, szüneteltetés vagy megszakítás <ul style="list-style-type: none"> <li>világít: a futó program megszakítható vagy szüneteltethető.</li> <li>villog: a program elindítható vagy folytatható.</li> </ul>

<sup>1</sup> Példa





Kijelző	Megnevezés	Leírás
—	Szárítási mód: Szárítás vasalás- hoz	A szárítási mód be van kapcsolva. → "Gombok", Oldal 21
—	Szárítási mód: Tel- jes szárítás	A szárítási mód be van kapcsolva. → "Gombok", Oldal 21
—	Szárítási mód: Tel- jes szárítás plusz	A szárítási mód be van kapcsolva. → "Gombok", Oldal 20
+1 +2 +3	Szárítási mód be- állítva	A beállított szárítási mód be van kapcsol- va. → "Gombok", Oldal 20  → "Gombok", Oldal 21  → "Gombok", Oldal 21
—	Gyűrődéscsökken- tés	A Gyűrődéscsökkenés be van kapcsolva. → "Gombok", Oldal 21
—	Kímélő szárítás	A Kímélő szárítás a kényes textiliákhoz be van kapcsolva. → "Gombok", Oldal 22
4kg —	Fél betöltési mennyiség	A fél betöltési mennyiség be van kapcsol- va. → "Gombok", Oldal 22
—	Csendes szárítás	A Csendes szárítás hangjelzések nélkül be van kapcsolva. → "Gombok", Oldal 22
☁	Kondenzvíztartály	Ürítse ki a kondenzvíztartályt → Oldal 32. Tolja be a kondenzvíztartályt → Oldal 32.
🌀	Pihefogó	Tisztítsa meg a pihefogót → Oldal 29.
☁	Szűrőrendszer a lábazati egység- ben	Tisztítsa meg a lábazati egységben lévő szűrőrendszert → Oldal 31.
Hot	Hűtési folyamat	A mosnivaló károsodásának elkerülésére a készülék a forgó dobban lehűti a mosni- valót. A folyamat megszakítható az ajtó ki- nyitásával. <b>Megjegyzés:</b> Ne módosítsa a programot.
	Szárítás	Program állapota
👉	Szárítási mód: Szárítás vasalás- hoz	Program állapota







<sup>1</sup> Példa





<b>Kijelző</b>	<b>Megnevezés</b>	<b>Leírás</b>
	Szárítási mód: Teljes szárítás	Program állapota
	Gyűrődésvédelem	Program állapota
	Szünet	Program állapota
End	Program vége	Program állapota
<sup>1</sup> Példa		

## 7 Gombok

Itt a gombok és a kapcsolódó beállítási lehetőségek áttekintését láthatja.



Gomb	Kiválasztás	Leírás
 Start/Reload	<ul style="list-style-type: none"> <li>■ indítás</li> <li>■ megszakítás</li> <li>■ szüneteltetés</li> </ul>	Program indítása, megszakítása vagy szüneteltetése.
 3 sec.	<ul style="list-style-type: none"> <li>■ bekapcsolás</li> <li>■ kikapcsolás</li> </ul>	<p>Gyerekszár bekapcsolása vagy kikapcsolása.</p> <p>Biztosítsa a kezelőfelületet a véletlen működtetés ellen.</p> <p>Ha bekapcsolta a gyerekszárát, és kikapcsolja a készüléket, akkor a gyerekszár bekapcsolva marad.</p> <p>→ "Gyerekszár", Oldal 33</p>
 Cupboard Dry Plus	<ul style="list-style-type: none"> <li>■  Cupboard Dry Plus</li> <li>■ +1</li> <li>■ +2</li> <li>■ +3</li> </ul>	<ul style="list-style-type: none"> <li>■ A  Cupboard Dry Plus kiválasztásával bekapcsol a szárítási mód.</li> <li>A szárítási mód határozza meg, mennyire nedves vagy száraz legyen a ruhanemű a program vége után.</li> <li>→ "Szárítási mód", Oldal 23</li> <li>■ A +1, +2 vagy +3 kiválasztásával módosítható a szárítási mód.</li> <li>→ "Szárítási mód kiválasztása", Oldal 23</li> </ul>

Gomb	Kiválasztás	Leírás
 Cupboard Dry	<ul style="list-style-type: none"> <li>■  Cupboard Dry</li> <li>■ +1</li> <li>■ +2</li> <li>■ +3</li> </ul>	<ul style="list-style-type: none"> <li>■ A  Cupboard Dry kiválasztásával bekapcsol a szárítási mód. A szárítási mód határozza meg, mennyire nedves vagy száraz legyen a ruhanemű a program vége után. → "Szárítási mód", Oldal 23</li> <li>■ A +1, +2 vagy +3 kiválasztásával módosítható a szárítási mód. → "Szárítási mód kiválasztása", Oldal 23</li> </ul>
 Iron Dry	<ul style="list-style-type: none"> <li>■  Iron Dry</li> <li>■ +1</li> <li>■ +2</li> <li>■ +3</li> </ul>	<ul style="list-style-type: none"> <li>■ A  Iron Dry kiválasztásával bekapcsol a szárítási mód. A szárítási mód határozza meg, mennyire nedves vagy száraz legyen a ruhanemű a program vége után. → "Szárítási mód", Oldal 23</li> <li>■ A +1, +2 vagy +3 kiválasztásával módosítható a szárítási mód. → "Szárítási mód kiválasztása", Oldal 23</li> </ul>
 Less Ironing	<ul style="list-style-type: none"> <li>■ bekapcsolás</li> <li>■ kikapcsolás</li> </ul>	<p>Gyűrődéscsökkentés bekapcsolása vagy kikapcsolása.</p> <p>A program befejezése után 60 percen keresztül a készülék rendszeres időközökben megmozgatja a ruhaneműt a dobban a gyűrődések csökkentése érdekében.</p>

Gomb	Kiválasztás	Leírás
 Gentle	<ul style="list-style-type: none"> <li>■ bekapcsolás</li> <li>■ kikapcsolás</li> </ul>	<p>Kímélő szárítás bekapcsolása vagy kikapcsolása.</p> <p>A készülék csökkenti a hőmérsékletet a kényes textíliákhoz, mint pl. a poliakril vagy az elasztán.</p> <p>A programidő hosszabb lesz.</p>
 Finished in	<ul style="list-style-type: none"> <li>■ Program vége</li> <li>■ Programidő</li> </ul>	<ul style="list-style-type: none"> <li>■ Program végének megadása.</li> </ul> <p>A program időtartama már benne van a beállított óraszámában.</p> <p>A program indítása után a kijelzőn a program időtartama látható.</p> <ul style="list-style-type: none"> <li>■ Időtartam beállítása időprogramokhoz. → "Időprogramok", Oldal 25</li> </ul>
 (Mute)	<ul style="list-style-type: none"> <li>■ bekapcsolás</li> <li>■ kikapcsolás</li> </ul>	<p>Program befejezése után hangjelzés bekapcsolása és kikapcsolása.</p>
 Half Load	<ul style="list-style-type: none"> <li>■ bekapcsolás</li> <li>■ kikapcsolás</li> </ul>	<p>Egyes ruhadarabok vagy kis betöltési mennyiségek szárítása.</p>



## 8 Szárítási mód

Minden automata programhoz meg van adva egy szárítási mód. A szárítási mód határozza meg, mennyire nedves vagy száraz legyen a ruhanemű a program vége után.

Szárítási mód	Ruhanemű	Szárítási eredmény
 Cupboard Dry Plus	Többretegű, vastag, nehezen száradó ruhanemű.	Száraz ruhanemű.
 Cupboard Dry	Normál, egyrétegű ruhanemű.	Száraz ruhanemű.
 Iron Dry	Normál, egyrétegű ruhanemű	A ruhanemű még enyhén nedves a szárítás után. A gyűrődések megakadályozása érdekében szárítás után vasalja ki vagy teregesse ki a ruhaneműt.



### 8.1 Szárítási mód megváltoztatása

Néhány automata programnál megváltoztathatja a szárítási módot, ha még szárazabb vagy nedvesebb ruhaneműre van szüksége.

- Állítson be egy automata programot.  
→ "Automata programok",  
Oldal 24
- ✓ A kijelzőn a megadott szárítási mód látható.
2. Nyomja meg a  **Cupboard Dry Plus**,  **Cupboard Dry** vagy  **Iron Dry** gombot.
- ✓ A kijelzőn a következő látható: **—**, **—** vagy **—**

### 8.2 Szárítási mód kiválasztása

Ha egy bizonyos szárítási móddal való szárítás után a ruhaneműt túl nedvesnek találja, akkor módosíthatja a szárítási módot.

1. Állítson be egy automata programot.  
→ "Automata programok",  
Oldal 24
- ✓ A kijelzőn a megadott szárítási mód látható.
2. Nyomja meg a  **Cupboard Dry Plus**,  **Cupboard Dry** vagy  **Iron Dry** gombot.
- ✓ A kijelzőn a következő látható: "+1", "+2" vagy "+3".

## 9 Programok

A textíliákat automata programmal vagy időprogrammal száríthatja.









### 9.1 Automata programok





Az automata programok olyan programok, amelyekben a szárítás során nedvességszenzorok mérik a ruhaneműben maradó nedvességet. A program csak akkor ér véget, ha a beállított szárítási célt elérte.

Minden automata programhoz tartozik szárítási mód → *Oldal 23*. A szárítási mód határozza meg, mennyire nedves vagy száraz legyen a ruhanemű a program vége után.

#### Tippek

- A szárítási módot a textíliának vagy a kívánt szárítási eredménynek megfelelően válassza ki.  
→ "Szárítási mód", *Oldal 23*
- A ruhaneműk kezelési címkéi további útmutatást adnak a programválasztáshoz. Kezelési jelzések a kezelési címkéken

Program	Leírás	max. betölthető mennyiség (kg)
Pamut 	Strapabíró és kifőzhető pamut- vagy vászontextíliák szárítása.	8
 Pamut Eco 	Strapabíró és kifőzhető pamut- vagy vászontextíliák szárítása. Energiatakarékos program.	8
Kímélő 	Műszálás vagy kevertszálás szövet textíliák szárítása.	3,5
Mix  	Pamut vagy műszálás textíliák szárítása.	3
 Ágynemű	Pamut párna- és paplanhuzatok, illetve lepedők szárítása. <b>Megjegyzés:</b> A dob mozgása nagyobb mosnivalók szárítására van optimalizálva.	3,5
Finom 	Szatén, műszálás vagy kevertszálás szövetből készült kényes textíliák szárítása.	2
 Tolltöltet	Pehelytollal töltött textíliák, ágytakarók és pehelypaplánok szárítása. <b>Megjegyzések</b>	1,5
	<ul style="list-style-type: none"> <li>■ A nagy méretű textíliákat, takarókat vagy párnákat külön szárítsa.</li> <li>■ A program végén rázza fel a textíliákat a töltet és az összegyűlt nedvesség eloszlása érdekében.</li> </ul>	

Program	Leírás	max. betölthető mennyiség (kg)
 Hygiene Plus	Strapabíró és kifőzhető pamut- vagy vászontextíliák szárítása. <b>Megjegyzés:</b> Különösen alkalmas magasabb higiéniai követelmények esetén.	4
 Sport/Fitness	Funkcionális, mikroszálás vagy szintetikus anyagból készült, gyorsan száradó sportruházat szárítása.	1,5
 Ingek/Business	Pamutból, vászonból, műszálból vagy kevertszálás szövetből készült ingek/blúzok szárítása. <b>Megjegyzés:</b> Az optimális szárítási eredmény érdekében maximum 5 inget szárítson egyszerre. Szárítás után vasalja ki vagy akassza fel a ruhaneműket. A maradék nedvesség ekkor egyenletesen oszlik el.	1,5
 Gyors 40'	Műszálás vagy könnyű pamut textíliák szárítása.	2
 Törülköző	Strapabíró és kifőzhető pamut- vagy vászontörülközők és fürdőköpenyek szárítása.	6

## 9.2 Időprogramok

Az időprogramok rögzített vagy beállítható idővel rendelkező programok. A program egy idő elteltével leáll, akkor is, ha a ruhanemű még nem száraz. Az időprogramok alkalmasak egyetlen kimosott ruhadarab vagy vékony textíliák szárításához.

**Tipp:** A ruhaneműk kezelési címkéi további útmutatást adnak a programválasztáshoz. Kezelési jelzések a kezelési címkéken

Időprogram	Leírás	max. betölthető mennyiség (kg)
Gyapjú vége 	Gépben mosható gyapjú, illetve gyapjú tartalmú textíliák. <b>Megjegyzés:</b> A textíliák puhábbak lesznek, de a rendszer nem végez szárítást. A textíliákat a program befejeződése után vegye ki, és hagyja megszáradni.	0,5

<b>Időprogram</b>	<b>Leírás</b>	<b>max. betölthető mennyiség (kg)</b>
Időprogram, meleg ☹	Minden textiltípus szárításához, kivéve gyapjú és selyem. Alkalmas előszárított vagy enyhén nedves ruhaneműhöz vagy többretegű, vastag ruhanemű utánszárítására.	3

## 10 Tartozékok

Eredeti tartozékokat használjon. Azok a készülékhez készültek.

	<b>Használat</b>	<b>Pótalkatrékszám</b>
Szűrőpárna	Pótalkatrész a pihék elleni védelemhez a lábazati egységben lévő szűrőrendszerhez.	12022801
Új összekötő készlet (fehér).	A készüléket helytakarékossági okokból csak ugyanattól a gyártótól származó, azonos szélességű és mélységű mosógépre állítsa.	WTZ27410
Új összekötő készlet kihúzható munkalappal (fehér).	A készüléket helytakarékossági okokból csak ugyanattól a gyártótól származó, azonos szélességű és mélységű mosógépre állítsa. A kihúzható munkalappal a készülék könnyebben betölthető és kiüríthető.	WTZ27400
Emelvény	A készüléket magasabban helyezheti el, hogy könnyebben betölthető és kiüríthető legyen.	WTZPW20D

## 11 Ruhanemű

**Megjegyzés:** További információkat a digitális használati útmutatóban talál a tartalomjegyzékben lévő QR-kód beolvasásával vagy az alábbi helyen: [www.bosch-home.com](http://www.bosch-home.com).

### 11.1 Ruhanemű előkészítése

#### FIGYELEM!

A ruhaneműben maradó tárgyak kárt tehetnek a ruhaneműkben és a doban.

- ▶ A működtetés megkezdése előtt minden tárgyat vegyen ki ruhanemű zsebeiből.
- ▶ A készülék és a ruhanemű védelme érdekében készítse elő a ruhaneműt.
  - ürítse ki a zsebeket
  - kefélje ki a homokot a zsebekből és a hajtókákból

- gombolja össze a paplan- és párnahuzatokat
- zárja a tépőzárakat, kapcsokat és patentokat
- a szövet öveket, kötényszalagokat stb. kösse össze, vagy használjon mosózsákot
- távolítsa el a függönycipeseket és az ólomcsíkokat, vagy mossa a függönnyt mosózsákban
- kis méretű mosnivalókhöz, pl. gyerekzoknikhoz, használjon mosózsákot
- Hajtogassa szét és lazítsa fel a mosnivalót, vagy vegye figyelembe a programok leírását
- Szárítás előtt centrifugálja ki a ruhaneműt

---

## 12 A kezelés alapjai

**Megjegyzés:** További információkat a digitális használati útmutatóban talál a tartalomjegyzékben lévő QR-kód beolvasásával vagy az alábbi helyen: [www.bosch-home.com](http://www.bosch-home.com).

### 12.1 A gép bekapcsolása

**Követelmény:** A készülék szakszerűen van felállítva és csatlakoztatva.  
→ *"Elhelyezés és csatlakoztatás", Oldal 12*

- ▶ Állítsa a programválasztót egy programra.

### 12.2 Program beállítása

1. Állítsa be a kívánt programot a programválasztó elforgatásával.  
→ *"Programok", Oldal 24*
2. Szükség esetén módosítsa a programbeállításokat.

### 12.3 Ruhanemű behelyezése

**Megjegyzés:** A gyűrődések csökkentéséhez vegye figyelembe a → *"Programok", Oldal 24* programhoz tartozó maximális betöltési mennyiséget.

**Követelmény:** A ruhanemű elő van készítve.

→ *"Ruhanemű", Oldal 27*

1. Nyissa ki az ajtót.  
Bizonyosodjon meg arról, hogy a dob üres.
2. Tegye a ruhaneműt a dobba.
3. Csukja be az ajtót.  
Mindig ellenőrizze, hogy nem akadt-e be ruhanemű az ajtóba.

### 12.4 Program indítása

**Megjegyzés:** Ha a program végéig hátralévő időt módosítani szeretné, először állítsa be a késleltetés idejét.

- ▶ Nyomja meg a  **Start/Reload** gombot.
- ✓ A kijelzőn vagy a program időtartama, vagy a késleltetés ideje jelenik meg.
- ✓ A program befejezése után a kijelzőn megjelenik a következő: "End".

### 12.5 Ruhanemű hozzáadása

A program elindítása után bármikor hozzáadhatja vagy kiveheti a ruhaneműt.

1. Nyomja meg a  **Start/Reload** elemet.  
A lehűtési folyamat kb. 30 másodperc elteltével automatikusan elindul, és a forgó dobban lehűti a ruhaneműt. Ha a lehűtési folyamatot ki akarja hagyni vagy meg kívánja szakítani, nyissa ki az ajtót.  
→ *"Kijelző", Oldal 18*
2. Nyissa ki a készülék ajtaját.

3. Adja hozzá vagy vegye ki a ruhaneműt.
4. Csukja be a készülék ajtaját.
5. Nyomja meg a  **Start/Reload** elemet.

## 12.6 Program megszakítása

1. Nyomja meg a  **Start/Reload** elemet.

A lehűtési folyamat kb. 30 másodperc elteltével automatikusan elindul, és a forgó dobban lehűti a ruhaneműt. Ha a lehűtési folyamatot ki akarja hagyni vagy meg kívánja szakítani, nyissa ki az ajtót.

→ "Kijelző", Oldal 18

2. Nyissa ki a készülék ajtaját.
3. Vegye ki a ruhaneműt  
→ Oldal 29.

## 12.7 Ruhanemű kivétele

1. Nyissa ki a készülék ajtaját.
2. Vegye ki a ruhaneműt.

## 12.8 A készülék kikapcsolása

- ▶ A programválasztót állítsa a **Off** elemre.

## 12.9 Pihefogó

Szárítás közben a ruhaneműből származó pihék az alsó egység szűrőrendszerében gyűlnek össze. A pihefogó védi a készüléket a pihéktől.

### Pihefogó megtisztítása

Ha a szárítási program befejeződik vagy a kijelző üzem közben figyelmeztetést jelenít meg, tisztítsa meg a pihefogót.

**Megjegyzés:** Ha nem a leírt módon tisztítja a készüléket, az károsíthatja a készülék funkcióit.

## Követelmények

- A kijelző a következőt mutatja szárítás után: "End"
- vagy üzem közben: .

1. Nyissa ki az ajtót.
2. Távolítsa el a pihéket az ajtóból.

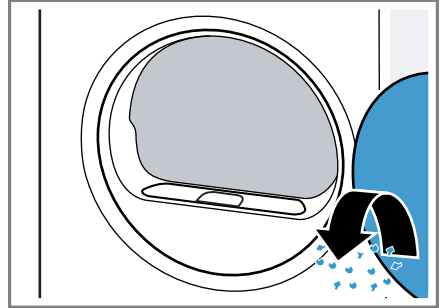

3. Távolítsa el a kétrészes pihecsűrőt.

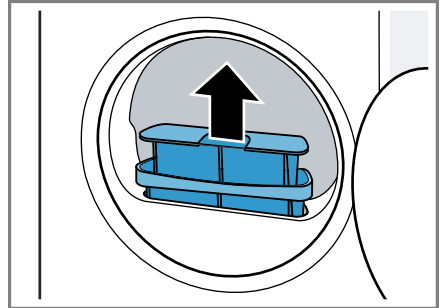

4. Távolítsa el a pihéket a teknőből.

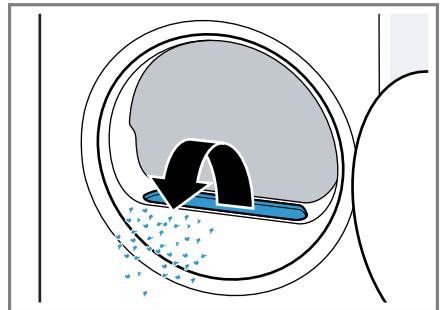

Ügyeljen rá, hogy ne kerüljenek pihék a szellőzőbe.

**hu** A kezelés alapjai

5. Válassza szét a kétrészes pihefogót.

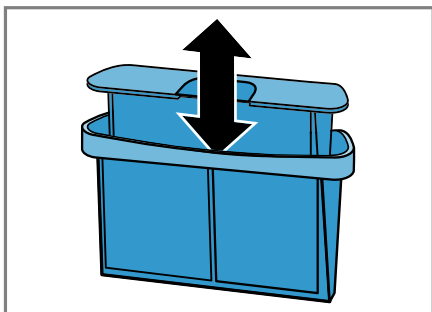

6. Nyissa ki mindkét pihefogót.

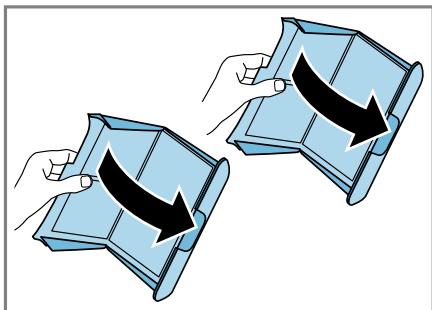

7. Távolítsa el a pihéket.

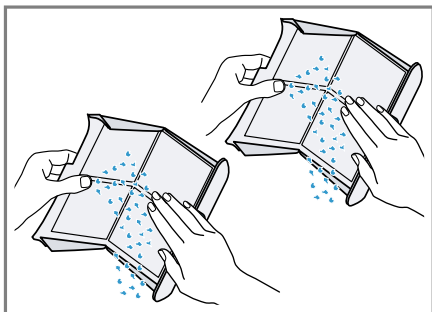

8. Mindkét pihefogót meleg folyó vízben alaposan öblítse le, majd szárítsa meg.

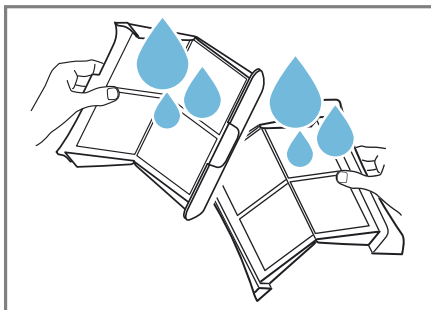

9. Csatolja be mindkét pihefogót, és állítsa össze őket.

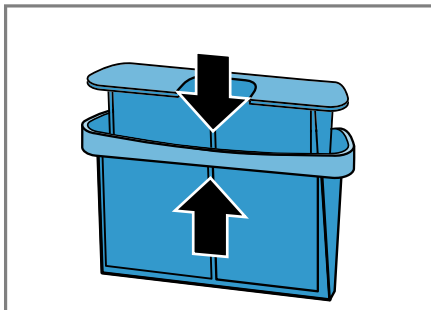

10. Helyezze be a kétrészes pihefogót.

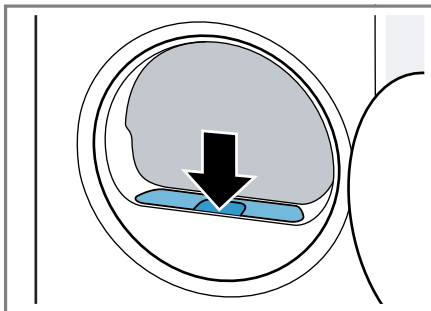

11. Csatolja be az ajtót.

## 12.10 Az alsó egység szűrő-rendszere

Szárítás közben a ruhaneműből származó pihék az alsó egység szűrő-rendszerében gyűlnek össze. A szűrő-rendszer védi a készüléket a pihéktől.

### Az alsó egység szűrőrendszerének tisztítása

Ha a kijelző üzem közben figyelmeztetést jelenít meg, tisztítsa meg az alsó egység szűrőrendszerét.

#### Megjegyzések

- A szűrőrendszert a kijelzőn megjelenő üzenet nélkül is rendszeresen megtisztíthatja. A pihefogót nem szükséges minden szárítás után megtisztítani.
- Ha nem a leírt módon tisztítja a készüléket, az károsíthatja a készülék funkciót.

**Követelmény:** A kijelzőn üzem közben megjelenik a következő: ☹.

1. Tisztítsa meg a pihefogót  
→ Oldal 29.
2. Nyissa ki az alsó egységet  
→ Oldal 34.
3. Óvatosan távolítsa el a szűrőpárnát a tartókból.

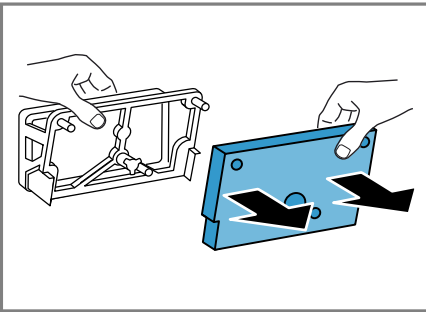

Ügyeljen rá, hogy a szűrőpárna ne deformálódjon és ne sérüljön meg.

4. A hőcserélő burkolatát egy puha kefével tisztítsa meg.

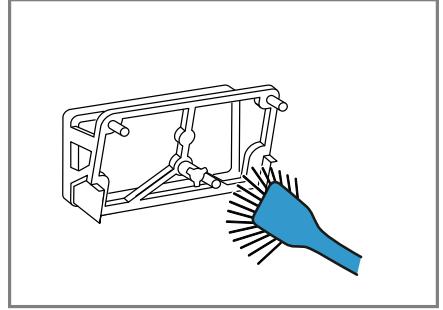

Győződjön meg róla, hogy minden szennyeződést eltávolított a tömítésről.

5. A szűrőpárnát meleg folyó vízben alaposan öblítse le, majd kézzel csavarja ki.

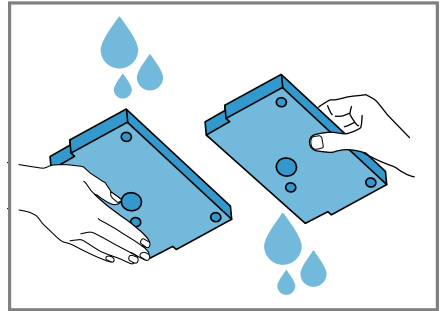

A makacs szennyeződéseket óvatosan távolítsa el egy porszívó segítségével.

A szűrőpárna tisztításához ne használjon tisztítószereket.

6. Tolja be a szűrőpárnát a tartókba.

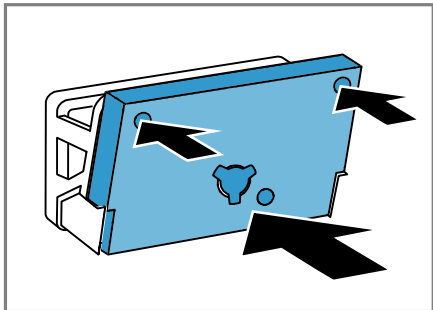

Ügyeljen rá, hogy a megtisztított szűrőpárna ne deformálódjon és ne sérüljön meg, illetve ne tolja fordítva a tartókba.

**Megjegyzés:** Pótalkatrészként a vevőszolgálatnál beszerezhető a szűrőpárna → Oldal 27.

7. Zárja be az alsó egységet  
→ Oldal 36.

## 12.11 Kondenzvíztartály

Szárítás közben kondenzvíz képződik, amelyet a készülék felhasznál az automatikus tisztításhoz. A kondenzvizet gyárilag a készülék kondenzvíztartálya gyűjti.

### A kondenzvíztartály kiürítése

Ha a szárítási program befejeződik vagy a kijelző üzem közben figyelmeztetést jelenít meg, ürítse ki a kondenzvíztartályt.

### Követelmények

- A kijelző a következőt mutatja szárítás után: "End"
- vagy üzem közben: ☹.

1. Húzza ki a kondenzvíztartályt vízszintes helyzetben.

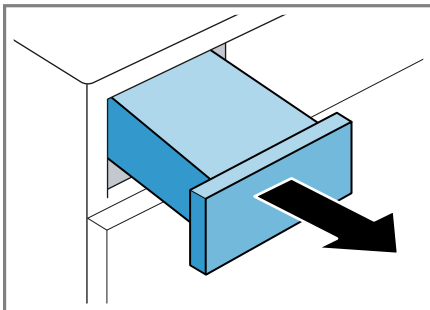

2. Ürítse ki a kondenzvíztartályt.

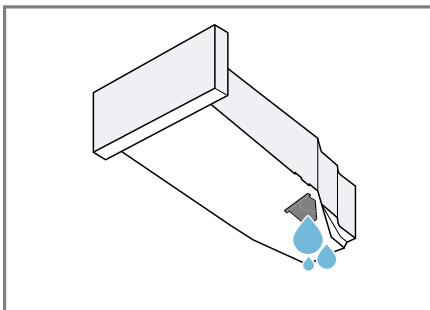

Ügyeljen rá, hogy üzem előtt betolja a kondenzvíztartályt a készülékbe.

→ "A kondenzvíztartály betolása", Oldal 32

### A kondenzvíztartály betolása

**Követelmény:** A készülékbe nincs behelyezve a kondenzvíztartály  
→ Oldal 32.

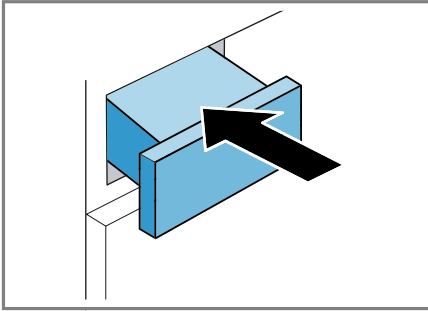

- ▶ Tolja be ütközésig a kondenzvíztartályt.



## 13 Gyerekzár



Biztosítsa a kezelőfelületet a kezelőelemek véletlen működtetése ellen.

### 13.1 A gyermekzár aktiválása

- ▶ Tartsa nyomva kb. 3 másodpercig mindkét  **3 sec.** gombot.
- ✓ A kijelző ezt mutatja: .
- ✓ A kezelőelemek zárolva vannak.
- ✓ A gyerekzár a készülék kikapcsolása után is aktív marad.

### 13.2 Gyerekzár kikapcsolása

**Követelmény:** A gyerekzár kikapcsolásához a készülék legyen bekapcsolva.

- ▶ Tartsa nyomva kb. 3 másodpercig mindkét  **3 sec.** elemet.
- ✓ A kijelzőn kialszik a  szimbólum.

## 14 Alapbeállítások

Készülékét beállíthatja a saját igényei szerint.

**Megjegyzés:** További információkat a digitális használati útmutatóban talál a tartalomjegyzékben lévő QR-kód beolvasásával vagy az alábbi helyen: [www.bosch-home.com](http://www.bosch-home.com).

## 15 Tisztítás és ápolás

Annak érdekében, hogy készüléke hosszú ideig működőképes maradjon, tisztítsa és ápolja gondosan.

**Megjegyzés:** További információkat a digitális használati útmutatóban talál a tartalomjegyzékben lévő QR-kód beolvasásával vagy az alábbi helyen: [www.bosch-home.com](http://www.bosch-home.com).

### 15.1 Tippek a tisztításhoz és ápoláshoz

A készülék burkolatát és a kezelőelemeket csak vízzel és puha, nedves kendővel törölje le.

A készülék részei tiszták, higiénikusak maradnak.

Azonnal távolítsa el minden mosószer- és permetmaradványt.

A friss lerakódások könnyebben távolíthatók el maradéktalanul.

A készülék ajtaját használat után hagyja nyitva.

A maradék víz így kiszáradhat, csökkentve a szagképződést a készülékben.

## 15.2 Alsó egység

Az alsó egység a készülék alsó, hozzáférhető része, amelyben a hőcserélő található.

### Alsó egység nyitása

#### Követelmények

- A készülék 30 perc alatt lehűl.
- A készülék ajtaja be van csukva.

1. Nyissa ki a szervizfedelet.

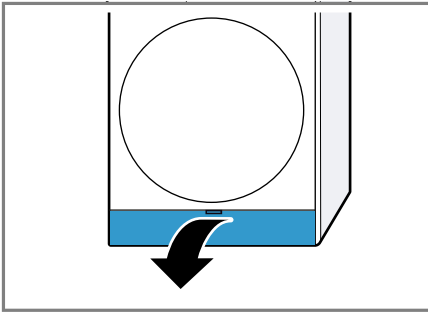

Ha egy kendőt helyez a karbantartási fedél alá, azzal felfoghatja az alsó egységben maradt vizet.

2. Nyissa ki a megfelelően a hőcserélő burkolatának karját.

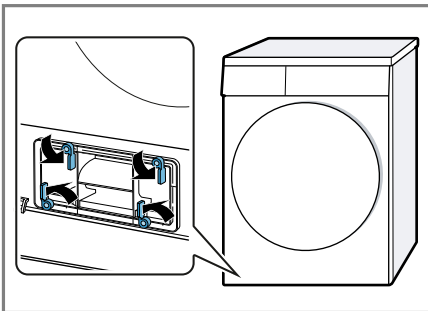

3. A fogantyúnál fogva húzza ki a hőcserélő burkolatát.

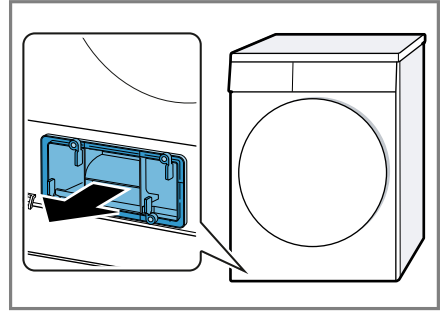

### Az alsó egység tisztítása

Eltávolíthatja a látható szennyeződéseket az alsó egységről.

#### ⚠ VIGYÁZAT

#### Vágott sérülés veszélye!

A hőcserélő éles peremeinek megérintése esetén megvághatja magát.

- ▶ Ne érintse meg a hőcserélő lemezeit.

1. Nyissa ki az alsó egységet → *Oldal 34.*
2. A hőcserélő burkolatát egy puha kefével tisztítsa meg.

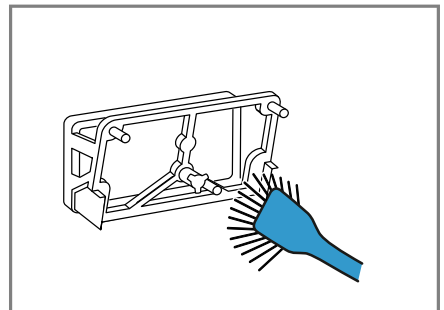

Győződjön meg róla, hogy minden szennyeződést eltávolított a tömítéstről.

3. Emelje meg kissé a betét középső fülét.

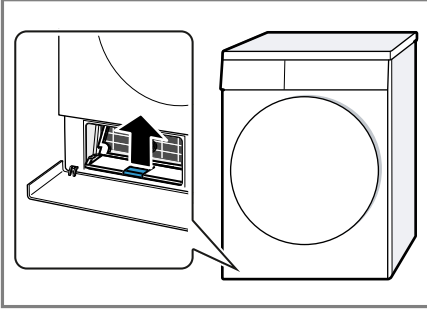

4. Vízszintesen húzza ki a betétet.

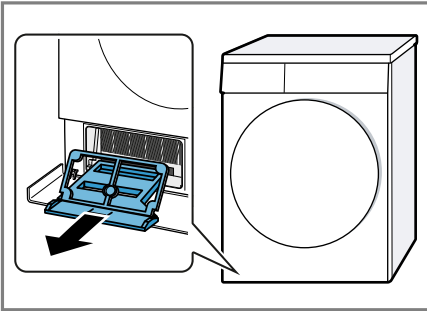

5. A betétet folyó vízben öblítse le, majd szárítsa meg.

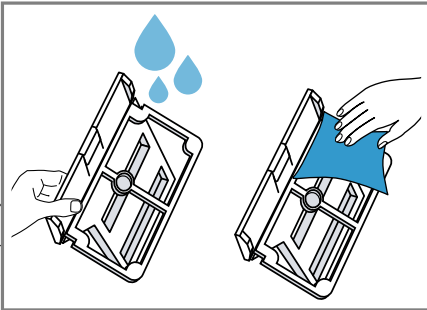

6. A hőcserélő lemezeit óvatosan tisztítsa meg egy porszívó kefésszívófeje segítségével.

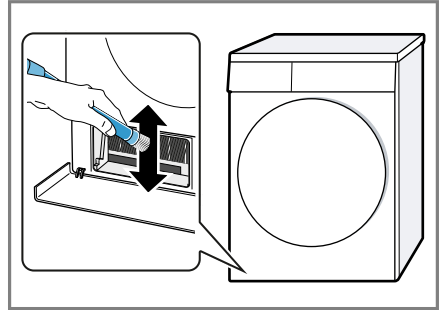

A lemezeket fentről lefelé porszívózza le, és közben ügyeljen, hogy ne deformálódjának és ne sérüljenek meg.

7. Óvatosan tisztítsa meg légbeömlő nyílást egy porszívó kefésszívófejével.

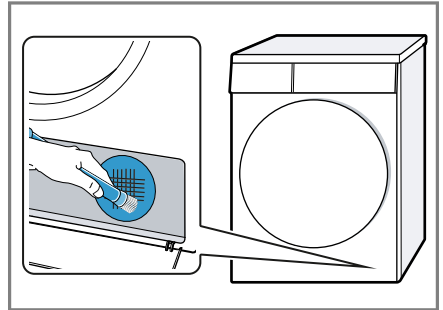

Ügyeljen rá, hogy a rács ne deformálódjon és ne sérüljön meg.

8. A nyílást puha, nedves ronggyal tisztítsa meg.

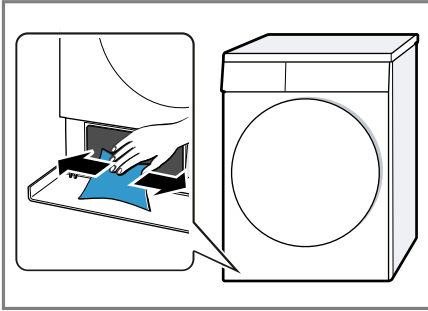

9. A betétet vízszintesen tolja be a fül bepattanásáig.

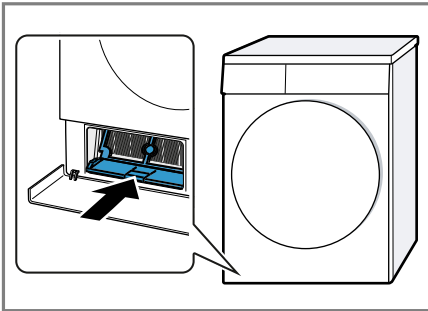

10. Zárja be az alsó egységet  
→ Oldal 36.

### Alsó egység bezárása

**Követelmény:** Az alsó egység nyitva van.

→ "Alsó egység nyitása", Oldal 34

1. A fogantyúnál fogva helyezze be a hőcserélő burkolatát.

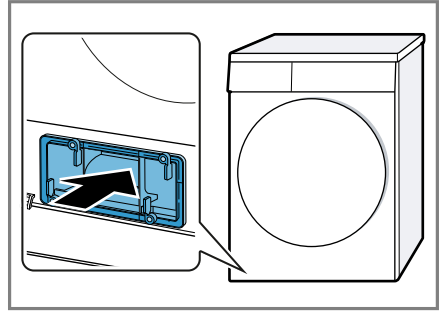

2. Zárja be a hőcserélő burkolatának karját.

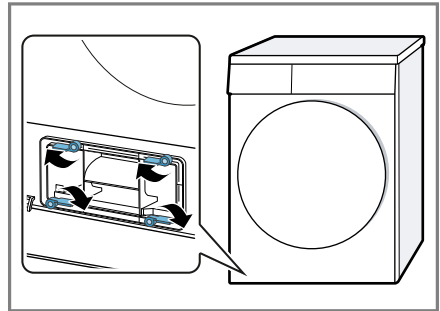

3. Csukja be a szervízfedelelet.

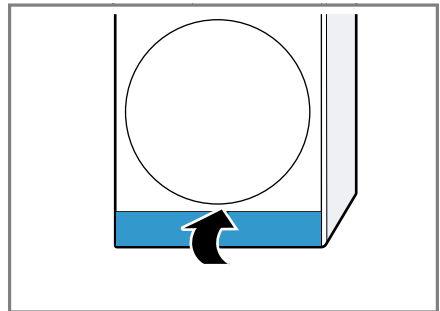

## 15.3 Nedvességszenzor

A készülék nedvességszenzora megmutatja, mennyire nedves a ruhane-mű szárítás közben. A készülék a ru-

haneműben maradó nedvességnek megfelelően módosítja az automata program időtartamát.

### **A nedvességszenzor megtisztítása**

A nedvességszenzoron egy idő eltelével vízkő-, mosószer- és öblítőmaradványok rakódhatnak le. Rendszeresen tisztítsa meg a nedvességszenzort.

#### **FIGYELEM!**

A kemény vagy érdes tárgyak károsíthatják a nedvességszenzort.

- ▶ Ne használjon kemény vagy érdes tárgyakat, súrolószert vagy acél dörzsszivacsot a tisztításhoz.

**Megjegyzés:** Ha nem a leírt módon tisztítja a készüléket, az károsíthatja a készülék funkcióit.

1. Nyissa ki az ajtót.
2. A nedvességszenzort tisztítsa meg egy szivaccsal.

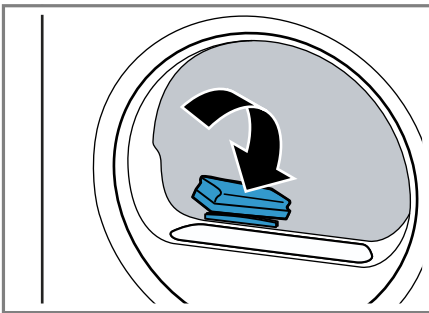



## 16 Zavarok elhárítása



A készüléken fellépő kisebb zavarokat saját maga is elháríthatja. Tanulmányozza a zavarelhárításról szóló információkat, mielőtt a vevőszolgálathoz fordulna. Ily módon elkerüli a felesleges költségeket.

### FIGYELMEZTETÉS Aramütés veszélye!

A szakszerűtlen javítás veszélyes.

- ▶ A készüléket csak szakképzett személyek javíthatják.
- ▶ A készülék javításához csak eredeti pótalkatrészeket szabad használni.
- ▶ Ha a készülék hálózati csatlakozóvezetéke megsérül, akkor azt a veszélyek elkerülése érdekében csak a gyártó, a gyártó vevőszolgálata vagy egy hasonlóan képzett személy cserélheti ki.

Hiba	Ok és hibaelhárítás
"Hot" és a dob forog.	Hűtési folyamat aktív. <ol style="list-style-type: none"> <li>1. Nem hiba.</li> <li>2. A hűtési folyamat közben ne módosítsa a programot.</li> </ol> <p><b>Megjegyzés:</b> A hűtési folyamat legfeljebb 10 percig tart. Tovább üzemeltetheti a készüléket.</p>
Berregő hang.	A kompresszor aktív. <ul style="list-style-type: none"> <li>▶ Nem hiba - normális üzemmód.</li> </ul>
A kijelző elsötétül és az  <b>Start/Reload</b> villog.	Az Energiatakarékos üzemmód aktív. <ul style="list-style-type: none"> <li>▶ Nyomjon meg egy tetszőleges gombot.</li> <li>✓ A kijelző újra világít.</li> </ul>
	A pihefogó elszennyeződött. <ul style="list-style-type: none"> <li>▶ → "Pihefogó megtisztítása", Oldal 29</li> </ul>
	Az alsó egység szűrője elszennyeződött. <ul style="list-style-type: none"> <li>▶ → "Az alsó egység szűrőrendszerének tisztítása", Oldal 31</li> </ul>
A készülék nem működik.	A hálózati csatlakozóvezeték csatlakozódugója nincs bedugva. <ul style="list-style-type: none"> <li>▶ Csatlakoztassa a készüléket a villamos hálózatra.</li> </ul> <p>A biztosítékszekrényben kioldott a biztosíték.  <ul style="list-style-type: none"> <li>▶ Ellenőrizze a biztosítót a biztosítódobozban.</li> </ul> <p>Az áramellátás kimaradt.  <ul style="list-style-type: none"> <li>▶ Ellenőrizze, hogy a helyiség világítása vagy a helyiségben lévő más készülékek működnek-e.</li> </ul> </p></p>

Hiba	Ok és hibaelhárítás
A készülék működése szünetel, de a dob fog.	Hűtési folyamat aktív. ▶ Nem hiba - nincs tennivaló.
Gyűrődések.	A betöltött mennyiség túl nagy. ▶ Vegye figyelembe a(z) → "Programok", Oldal 24 maximális betöltési mennyiségét.
	A ruhanemű szárítás után túl sokáig a dobban marad. 1. A ruhaneműt közvetlenül szárítás után vegye ki a dobból. 2. Terítse ki a ruhaneműket, hogy kihűljenek.
	Nem a textiltípusnak megfelelő program van beállítva. ▶ Állítsa be a textiltípusához megfelelő programot. → "Programok", Oldal 24
	A könnyen kezelhető textiliákat túl sokáig szárították. ▶ → "Szárítási mód megváltoztatása", Oldal 23. ▶ → "Szárítási mód kiválasztása", Oldal 23.
	A gyűrődésvédelem nincs bekapcsolva. ▶ Kapcsolja be a gyűrődésvédelmet. → "Gombok", Oldal 21
☹ és a program megszakad.	A kondenzvíztartály megtelt. 1. → "A kondenzvíztartály kiürítése", Oldal 32. 2. → "A kondenzvíztartály betöltése", Oldal 32. 3. → "Program indítása", Oldal 28.
	Idegen test található az alsó egységben 1. → "Alsó egység nyitása", Oldal 34. 2. Távolítsa el az ott lévő idegen testet. 3. → "Alsó egység bezárása", Oldal 36.
A program nem indul el.	A gyerekkár be van kapcsolva. ▶ → "Gyerekkár kikapcsolása", Oldal 33
	Nem nyomta meg a  <b>Start/Reload</b> gombot. ▶ Nyomja meg a következőt:  <b>Start/Reload</b> .
	Nincs beállítva program. 1. → "Program beállítása", Oldal 28. 2. → "Program indítása", Oldal 28.
A programidő megváltozik a szárítás alatt.	A program lefolyását elektronikusan optimalizálja a készülék. Ilyenkor megváltozhat a programidő. ▶ Nem hiba - nincs tennivaló.

Hiba	Ok és hibaelhárítás
Szivattyú működési zaja.	Kondenzvízszivattyú aktív. ▶ Nem hiba - normális üzemzaj.
Zümmögő zaj.	Kompresszor ventilátora aktív. ▶ Nem hiba - normális üzemzaj.
A szárítási idő túl hosszú.	Az alsó egység szűrője elszennyeződött. ▶ → <i>"Az alsó egység szűrőrendszerének tisztítása", Oldal 31</i>
	A pihefogó elszennyeződött. ▶ → <i>"Pihefogó megtisztítása", Oldal 29</i>
	A környezeti hőmérséklet 30 °C-nál magasabb. ▶ Ellenőrizze, hogy a környezeti hőmérséklet 30 °C-nál alacsonyabb-e.
	A környezeti hőmérséklet 15 °C-nál alacsonyabb. ▶ Ellenőrizze, hogy a környezeti hőmérséklet 15 °C-nál magasabb-e.
	Nem megfelelő szellőzés a készülék felállítási helyén. ▶ Gondoskodjon a felállítási hely szellőzéséről.
	A készülék légbeömlő nyílása eltömődött. ▶ Gondoskodjon róla, hogy a készülék légbeömlő nyílása szabadon maradjon.
	A hőcserélő elszennyeződött. 1. → <i>"Alsó egység nyitása", Oldal 34.</i> 2. Tisztítsa meg a hőcserélőt. → <i>"Az alsó egység tisztítása", Oldal 34</i> 3. → <i>"Alsó egység bezárása", Oldal 36.</i>
Kifolyik a víz.	A készülék nincs megfelelően vízszintbe állítva. ▶ A készülék beállítása
	A hőcserélő burkolatának tömítése elszennyeződött. ▶ Tisztítsa meg a hőcserélő burkolatának tömítését. → <i>"Az alsó egység szűrőrendszerének tisztítása", Oldal 31</i>
	A hőcserélő burkolatának karja nincs megfelelően zárva. ▶ Ellenőrizze, hogy a hőcserélő burkolatának karja megfelelően zárva van-e. → <i>"Alsó egység bezárása", Oldal 36</i>
A ruhanemű túl nedves.	Nem a textiltípusnak megfelelő program van beállítva. ▶ Az utánszárításhoz állítson be időprogramot. → <i>"Programok", Oldal 24</i>

<b>Hiba</b>	<b>Ok és hibaelhárítás</b>
A ruhanemű túl nedves.	<p>Az áramellátás kimaradt.</p> <ul style="list-style-type: none"> <li>▶ Ellenőrizze, hogy a helyiség világítása vagy a helyiségben lévő más készülékek működnek-e.</li> </ul>
	<p>A betöltött mennyiség túl nagy.</p> <ul style="list-style-type: none"> <li>▶ Vegye figyelembe a(z) <ul style="list-style-type: none"> <li>→ <i>"Programok", Oldal 24</i> maximális betöltési mennyiségét.</li> </ul> </li> </ul>
	<p>A meleg ruhanemű a program befejeződése után nedvesebbnek érződik, mint amilyen.</p> <ol style="list-style-type: none"> <li>1. A ruhaneműt közvetlenül szárítás után vegye ki a dobból.</li> <li>2. Terítse ki a ruhaneműket, hogy kihűljenek.</li> </ol>
	<p>Nem megfelelő szárítási mód van beállítva.</p> <ul style="list-style-type: none"> <li>▶ → <i>"Szárítási mód megváltoztatása", Oldal 23.</i></li> </ul>
	<p>Nincs beállítva a szárítási mód.</p> <ul style="list-style-type: none"> <li>▶ → <i>"Szárítási mód kiválasztása", Oldal 23.</i></li> </ul>
	<p>A betöltési mennyiség túl kicsi.</p> <ul style="list-style-type: none"> <li>▶ Az utánszárításhoz állítson be időprogramot. <ul style="list-style-type: none"> <li>→ <i>"Programok", Oldal 24</i></li> </ul> </li> </ul>
	<p>A nedvességszenzor elszennyeződött.</p> <ul style="list-style-type: none"> <li>▶ → <i>"A nedvességszenzor megtisztítása", Oldal 37.</i></li> </ul>
	<p>A szárítási folyamat megszakadt és a kondenzvíztartály megtelt.</p> <ol style="list-style-type: none"> <li>1. → <i>"A kondenzvíztartály kiürítése", Oldal 32.</i></li> <li>2. → <i>"A kondenzvíztartály betolása", Oldal 32.</i></li> <li>3. → <i>"Program indítása", Oldal 28.</i></li> </ol>

## 17 Szállítás, tárolás és ártalmatlanítás

Itt megtudhatja, hogyan készítse elő készülékét a szállításra és a tárolásra. Ezenkívül megtudhatja, hogyan ártalmatlanítsa régi készülékét.

### 17.1 A készülék előkészítése szállításra

#### FIGYELEM!

Ha a készüléket közvetlenül szállítás után üzemelteti, a készülékben lévő hűtőfolyadék a készülék károsodását okozhatja.

- ▶ Szállítást követően pihentesse a készüléket 2 órán át, mielőtt beüzemeli.

**Tipp:** A készülék maradék vizet tartalmazhat és szállítás közben csepeghet. A készüléket állítva szállítsa.

#### Követelmények

- A kondenzvíztartály kiürült. A kondenzvíztartály kiürítése → *Oldal 32*
  - A készülék be van kapcsolva.  
→ *"A gép bekapcsolása", Oldal 28*
1. Állítson be egy tetszőleges programot → *Oldal 28*.
  2. Indítsa el a programot → *Oldal 28* és várjon 5 percet.
- ✓ A rendszer leszivattyúzta a kondenzvizet.
3. Kapcsolja ki a készüléket.  
→ *"A készülék kikapcsolása", Oldal 29*
  4. Ürítse ki a kondenzvíztartályt  
→ *Oldal 32*.
  5. Tolja be a kondenzvíztartályt  
→ *Oldal 32*.
  6. A készülék csatlakozódugóját húzza ki az elektromos hálózathoz.
- ✓ A készülék most szállításra kész.

### 17.2 A régi készülék ártalmatlanítása

A környezetkímélő ártalmatlanításnak köszönhetően az értékes nyersanyagok újra felhasználhatók.

#### ⚠ FIGYELMEZTETÉS

##### Egészségkárosodás veszélye!

A gyermekek bezárhatják magukat a készülékbe és életveszélybe kerülhetnek.

- ▶ A készüléket ne állítsa ajtó mögé, mert az blokkolja vagy megakadályozza a készülék ajtajának kinyitását.
- ▶ A kiszolgált készülék hálózati csatlakozóvezetékeinek hálózati dugóját húzza ki, majd vágja át a hálózati csatlakozóvezeteket, és oly mértékben tegye tönkre a készülék ajtajának zárját, hogy az ajtót többé ne lehessen becsukni.

#### ⚠ FIGYELMEZTETÉS

##### Tűzveszély!

A készülékben található R290 hűtőközeg környezetbarát, viszont gyúlékony, és nem megfelelően ártalmatlanított készülékek esetén lángra lobbanhat.

- ▶ A készüléket szakszerűen ártalmatlanítsa.
  - ▶ Ne rongálja meg a hűtőközegkör csöveit.
1. Húzza ki a hálózati csatlakozóvezeték dugóját.
  2. Vágja el a hálózati csatlakozóvezeteket.
  3. Környezetkímélő módon ártalmatlanítsa a készüléket.
- Az aktuális ártalmatlanítási lehetőségekről a szakkereskedőnél, ill. a települési közigazgatásnál vagy önkormányzatnál tájékozódhat.



Ez a készülék az elhasznált villamosági és elektronikai készülékekről szóló 2012/19/EU irányelvnek megfelelő jelölést kapott.

Ez az irányelv a már nem használt készülékek visszavételének és hasznosításának EU-szerte érvényes kereteit határozza meg.

## 18.1 Termékszám (E-Nr.) és gyártási szám (FD)

A termékszámot (E-Nr.) és a gyártási számot (FD) a készülék típustábláján találja.

A típustábla modelltől függően a következő helyen található:

- az ajtó belső oldalán.
- a szervizfedél belső oldalán.
- a készülék hátoldalán.

Készüléke adatait és a vevőszolgálat telefonszámát gyorsan megtalálja, ha feljegyzi magának az adatokat.

## 18 Vevőszolgálat

Ha a használatban bármilyen kérdése van, ha nem tudja önállóan elhárítani a zavart a készüléken, vagy ha a készüléket meg kell javítani, forduljon vevőszolgálatunkhoz.

A megfelelő környezetbarát tervezésről szóló rendelet szerint a működés szempontjából releváns eredeti pótalkatrészeket készülékének az Európai Gazdasági Térségben való forgalomba hozatalától számítva legalább 10 évig beszerezheti vevőszolgálatunknál.



**Megjegyzés:** A vevőszolgálat tevékenysége a gyártói garanciális feltételek keretében ingyenes.

Az Ön országában érvényes garanciaidőről és garanciális feltételekről vevőszolgálatunktól, kereskedőjétől vagy weboldalunkról szerezhet részletes információkat.

Ha a vevőszolgálathoz fordul, tartsa kéznél készüléke termékszámát (E-Nr.) és gyártási számát (FD).

A vevőszolgálat elérhetőségét megtalálja a vevőszolgálatok mellékelt jegyzékében vagy a weboldalunkon.

## 19 Fogyasztási adatok

























A  **Pamut Eco**  program (nyíllal jelölve) a normál nedvességű pamut ruhanemű szárítására alkalmas, és a kombinált energiafogyasztás tekintetében a nedves pamut ruhanemű szárításához a leghatékonyabb.

















A program energiacímekéjén megadott fogyasztási értékek 60%-os nedvességtartalmú ruhaneműre vonatkoznak.

A többi programnál megadott értékek irányadó értékek, melyeket az érvényben lévő EN61121 számú szabványnak megfelelően határoztak meg.

A tényleges értékek a szövet fajtájától, a szárítandó ruhanemű összetételétől, a szövetben lévő maradék nedvességtől, a beállított szárítási fokozattól, a betöltött ruhamennyiségtől, a környezeti feltételektől és a kiegészítő funkciók használatától függően eltérhetnek a megadott értékektől.

A program kiválasztásakor a készülékkijelzőn megjelenő adatok, mint a program várható időtartama / a program végéig hátralevő idő a mosógép kiszállításkori állapotában, 1000 ford./perces fordulatszámra vonatkoznak.

Program	Nedves-ségtar-talom a prog-ram vé-gén (%)	Betölt-hető ruha-menny-iség (kg)	Centri-fuga-fordulatszám (ford./perc)	Nedves-ségtar-talom a prog-ram kez-de-tén (%)	Prog-ramidő (h:min)	Ener-giafogyasz-tás (kWh/ciklus)
Pamut  +  Cup-board Dry	-1,5	8,0	1400	50	2:40	1,31
Pamut  +  Cup-board Dry	-1,5	4,0	1400	50	1:53	0,89
Pamut  +  Cup-board Dry	-1,5	8,0	1000	60	2:58	1,51
Pamut  +  Cup-board Dry	-1,5	4,0	1000	60	2:04	1,01
Pamut  +  Cup-board Dry	-1,5	8,0	800	70	3:17	1,72
Pamut  +  Cup-board Dry	-1,5	4,0	800	70	2:14	1,12
 Pamut Eco 	0,0	8,0	1400	50	2:26	1,20
 Pamut Eco 	0,0	4,0	1400	50	1:37	0,73
 Pamut Eco 	0,0	8,0	1000	60	2:45	1,40
 Pamut Eco 	0,0	4,0	1000	60	1:48	0,84
 Pamut Eco 	0,0	8,0	800	70	3:04	1,61
 Pamut Eco 	0,0	4,0	800	70	1:59	0,95

Program	Nedves-tartalom a program végén (%)	Betölthető ruhamennyiség (kg)	Centrifugafor- datszám (ford./perc)	Nedves-tartalom a program kezdetén (%)	Programidő (h:min)	Ener-giafor-gyasz-tás (kWh/ciklus)
Pamut  +  Iron Dry	12,0	8,0	1400	50	1:52	0,88
Pamut  +  Iron Dry	12,0	4,0	1400	50	1:14	0,52
Pamut  +  Iron Dry	12,0	8,0	1000	60	2:12	1,08
Pamut  +  Iron Dry	12,0	4,0	1000	60	1:25	0,64
Pamut  +  Iron Dry	12,0	8,0	800	70	2:32	1,29
Pamut  +  Iron Dry	12,0	4,0	800	70	1:36	0,75
Kímélő  +  Cup-board Dry	2,0	3,5	800	40	0:57	0,42
Kímélő  +  Cup-board Dry	2,0	3,5	600	50	1:08	0,52

## 20 Műszaki adatok

Készülék magassága	84,2 cm
Készülék szélessége	59,8 cm
Készülék mélysége	59,9 cm
Súly	56,2 kg <sup>1</sup>
Maximális betöltési mennyiség	8,0 kg
Hálózati feszültség	220-240 V, 50 Hz
 Minimális szerelési biztosíték	10 A

<sup>1</sup> A készülék kivitelétől függően

Névleges teljesítmény	600 W
Teljesítményfelvétellel	<ul style="list-style-type: none"> <li>■ Kikapcsolt állapot: 0,15 W</li> <li>■ Bekapcsolt állapot: 0,50 W</li> </ul>
Környezeti hőmérséklet	<ul style="list-style-type: none"> <li>■ Legalább: 5 °C</li> <li>■ Legfeljebb: 35 °C</li> </ul>
Hálózati csatlakozóvezeték hossza	145 cm

<sup>1</sup> A készülék kivitelétől függően

A modellre vonatkozó további információk az interneten a <https://eprel.ec.europa.eu/><sup>1</sup> címen található. Ez az internetcím az Európai Unió hivatalos termékadatbankjára, az EPREL-re mutat. Kérjük, ott kövesse a modellkereséshez megjelenő utasításokat. A modell azonosítója az adattáblán található termékszám (E-Nr.) perjel előtti része. Másik megoldásként a modellazonosítót megtalálja az EU-energiacímke első sorában is.

---

<sup>1</sup> Csak az Európai Gazdasági Térség országai számára érvényes





## Thank you for buying a Bosch Home Appliance!

Register your new device on MyBosch now and profit directly from:

- **Expert tips & tricks for your appliance**
- **Warranty extension options**
- **Discounts for accessories & spare-parts**
- **Digital manual and all appliance data at hand**
- **Easy access to Bosch Home Appliances Service**

Free and easy registration – also on mobile phones:

**[www.bosch-home.com/welcome](http://www.bosch-home.com/welcome)**



## Looking for help? You'll find it here.

Expert advice for your Bosch home appliances, help with problems or a repair from Bosch experts.

Find out everything about the many ways Bosch can support you:

**[www.bosch-home.com/service](http://www.bosch-home.com/service)**

Contact data of all countries are listed in the attached service directory.

**Robert Bosch Hausgeräte GmbH**

Carl-Wery-Straße 34

81739 München

GERMANY

[www.bosch-home.com](http://www.bosch-home.com)



**9001634413** (010902)

hu