



BOSCH



Register your
new device on
MyBosch now and
get free benefits:
[bosch-home.com/
welcome](https://bosch-home.com/welcome)

Mosógép

WAU28S90BY

[hu] Használati útmutató és tele-
pítési útmutató

Tartalomjegyzék

1 Biztonság	4	10 Az első használat előtt	33
1.1 Általános útmutatások.....	4	10.1 Üres mosás indítása	33
1.2 Rendeltetésszerű használat	4	11 Ruhanemű	34
1.3 A használók körének korlátozása	4	11.1 Ruhanemű előkészítése	34
1.4 Biztonságos beszerelés	5	11.2 Ruhanemű szétválogatása	35
1.5 Biztonságos használat	7	11.3 Szennyezettségi fokok.....	35
1.6 Biztonságos tisztítás és karbantartás.....	9	11.4 Kezelési jelzések a kezelési címkéken	35
2 Anyagi károk elkerülése	10	12 Mosó- és ápolószer	36
3 Környezetvédelem és takarékosság	11	12.1 Ajánlott mosószer.....	36
3.1 A csomagolási hulladék ártalmatlanítása	11	12.2 Mosószer adagolása.....	36
3.2 Energia és erőforrások megtakarítása.....	11	13 A kezelés alapjai	37
3.3 Energiatakarékos üzemmód	12	13.1 A gép bekapcsolása	37
4 Elhelyezés és csatlakoztatás	12	13.2 Program beállítása	38
4.1 A készülék kicsomagolása.....	12	13.3 Programbeállítások módosítása	38
4.2 A csomagolás tartalma	13	13.4 Ruhanemű behelyezése.....	38
4.3 A felállítási helyre vonatkozó követelmények.....	13	13.5 Mosó- és ápolószer betöltése.....	38
4.4 Szállítási biztosítók eltávolítása.....	14	13.6 Program indítása	39
4.5 A készülék csatlakoztatása	15	13.7 Késleltetési idő beállítása a program indítása előtt	39
4.6 A készülék beállítása.....	16	13.8 Ruhanemű áztatása	39
4.7 A készülék elektromos csatlakoztatása	17	13.9 Ruhanemű hozzáadása.....	39
5 Ismerkedés	18	13.10 Program megszakítása	39
5.1 A készülék.....	18	13.11 Program folytatása öblítés stop után	40
5.2 Mosószer tartó fiók.....	19	13.12 Ruhanemű kivétele.....	40
5.3 Kezelőelemek	19	13.13 A készülék kikapcsolása.....	40
6 Kijelző	20	14 Gyerekzár	40
7 Gombok	23	14.1 A gyermekzár aktiválása	40
8 Programok	25	14.2 Gyerekzár kikapcsolása.....	41
9 Tartozékok	33	15 Intelligens adagolórendszer	41
		15.1 Adagoló tartály feltöltése.....	41
		15.2 Alap adagolási mennyiség.....	42

16 Alapbeállítások.....	43
16.1 Az alapbeállítások áttekintése.....	43
16.2 Alapbeállítások módosítása ...	44
17 Tisztítás és ápolás	44
17.1 Tippek a készülék ápolásához.....	44
17.2 Dobtisztítás	44
17.3 A mosószertartó fiók tisztítása.....	45
17.4 Vízkőmentesítés.....	46
17.5 A mosóvízszivattyú tisztítása.....	47
17.6 Vízelvezető tömlő tisztítása a szifonnál	49
17.7 A vízbevezetésnél lévő szűrő megtisztítása	50
18 Zavarok elhárítása.....	51
19 Szállítás, tárolás és ártalmatlanítás	62
19.1 Készülék leszerelése.....	62
19.2 Szállítási biztosítók behelyezése	62
19.3 A készülék ismételt üzembe helyezése	63
19.4 A régi készülék ártalmatlanítása	63
20 Vevőszolgálat	64
20.1 Termékszám (E-Nr.) és gyártási szám (FD).....	64
20.2 AQUA-STOP garancia	64
21 Fogyasztási értékek	66
22 Műszaki adatok	67



1 Biztonság

Tartsa be a következő biztonsági előírásokat.

1.1 Általános útmutatások



- Gondosan olvassa el ezt az útmutatót.
- Őrizze meg az útmutatót és a termékinformációkat a későbbi használat céljára, vagy az újabb tulajdonos számára.
- Ha szállítás közben megsérült a készülék, ne csatlakoztassa.

1.2 Rendeltetésszerű használat

A készüléket csak a következőkre használja:

- gépben mosható textíliák és kézzel mosható gyapjú mosására a kezelési címke szerint.
- csapvízzel és kereskedelmi forgalomban kapható, gépi mosáshoz alkalmas mosó- és ápolószerekkel.
- a háztartásban és az otthoni környezet zárt helyiségeiben.
- legfeljebb 4000 méter tengerszint feletti magasságig.

1.3 A használók körének korlátozása

Ezt a készüléket 8 év feletti gyermekek és csökkent testi, érzékszervi vagy mentális képességekkel, illetve kevés tapasztalattal és/vagy ismerettel rendelkező személyek is használhatják felügyelet mellett, vagy ha megtanították nekik a készülék biztonságos használatát és megértették a lehetséges veszélyeket.

Gyermekek nem játszhatnak a készülékkel.

A készülék tisztítását és a felhasználói karbantartást nem végezhetik gyermekek felügyelet nélkül.

Ne engedjen 3 év alatti gyerekeket és háziállatokat a készülék közelébe.

1.4 Biztonságos beszerelés

A készülék beszerelése során tartsa be a biztonsági előírásokat.

⚠ FIGYELMEZTETÉS – Áramütés veszélye!

A szakszerűtlen beszerelés veszélyes.

- ▶ A készüléket csak az adattáblán megadottak szerint csatlakoztassa és üzemeltesse.
- ▶ A készüléket csak szabályszerűen felszerelt, földelt csatlakozóaljzaton át csatlakoztassa a váltakozó áramú hálózatra.
- ▶ A házi villamos hálózat védővezető-rendszere legyen szabályszerűen beszerelve. A beszerelésnek megfelelő méretű vezeték keresztmetszettel kell rendelkeznie.
- ▶ Hibaáram-védőkapcsoló használata esetén csak  jelzéssel ellátott típust használjon.
- ▶ A készülék ellátásához soha ne használjon külső kapcsolóberendezést, pl. időkapcsolós órát vagy távvezérlést.
- ▶ Ha a készülék be van építve, akkor a hálózati csatlakozó és csatlakozóvezeték legyen szabadon hozzáférhető, és ha szabad hozzáférés nem lehetséges, akkor a fix csatlakoztatás során minden pólusra vonatkozó leválasztó berendezést kell beszerezni a kialakítási előírásoknak megfelelően.
- ▶ A készülék felállításakor ügyelni kell arra, hogy a hálózati csatlakozóvezeték ne szoruljon be, ne sérüljön meg.

A hálózati csatlakozóvezeték sérült szigetelése veszélyes.

- ▶ A hálózati csatlakozóvezeték soha ne érintkezzen a készülék forró részeivel vagy hőforrásokkal.
- ▶ A hálózati csatlakozóvezeték soha ne érintkezzen hegyes és éles szélű tárgyakkal.
- ▶ A hálózati csatlakozóvezeték soha ne törje meg, ne nyomja össze, ne változtassa meg.

⚠ FIGYELMEZTETÉS – Tűzveszély!

Meghosszabbított hálózati csatlakozóvezeték és nem engedélyezett adapterek használata veszélyes.

- ▶ Ne használjon hosszabbító kábelt vagy többszörös csatlakozóaljzatot.

- ▶ Ha a hálózati csatlakozóvezeték túl rövid, forduljon a vevőszolgálatához.
- ▶ Csak a gyártó által engedélyezett adaptereket használjon.

⚠ FIGYELMEZTETÉS – Sérülésveszély!

A készülék nehéz, megemelése sérülést okozhat.

- ▶ Ne emelje meg egyedül a készüléket.

Ha a mosógépet és a szárítógépet nem szakszerűen helyezi egymásra, a felállított készülék leeshet.

- ▶ A szárítógép kizárólag a szárítógép gyártója által biztosított összekötőelemmel szerelhető fel mosógépre. Más felállítási mód nem megengedett.
- ▶ A mosógépet és a szárítógépet ne állítsa egymásra, ha a szárítógép gyártója nem kínál megfelelő összekötőelemet.
- ▶ Soha ne helyezzen egymásra különböző gyártóktól származó, valamint eltérő mélységű és szélességű készülékeket.
- ▶ Az egymásra helyezett mosógépet és szárítógépet ne állítsa emelvényre, a készülékek lebillenhetnek.

⚠ FIGYELMEZTETÉS – Fulladásveszély!

A gyermekek a csomagolóanyagokat a fejükre húzhatják vagy magukra tekerhetik, és megfulladhatnak.

- ▶ Gyermekektől tartsa távol a csomagolóanyagot.
- ▶ Ne engedje, hogy gyermekek játszanak a csomagolóanyaggal.

⚠ VIGYÁZAT – Sérülésveszély!

A készülék működés közben rezeghet vagy elmozdulhat.

- ▶ A készüléket tiszta, sík és szilárd felületre állítsa.
- ▶ A készüléket egy vízmérték segítségével állítsa vízszintbe a készüléklábak használatával.

A szakszerűtlenül elhelyezett tömlők és hálózati csatlakozóvezetékek miatt botlásveszély áll fenn.

- ▶ A tömlőket és hálózati csatlakozóvezetéseket úgy fektesse le, hogy a botlásveszély elkerülhető legyen.

Ha a készüléket a kiálló alkatrészeinél, pl. az ajtónál fogva mozgatja, akkor az alkatrészek letörhetnek.

- ▶ Ne mozgassa a készüléket kiálló alkatrészeinél fogva.

⚠ VIGYÁZAT – Vágott sérülés veszélye!

A készülék éles peremeinek megérintése esetén megvághatja magát.

- ▶ Ne fogja meg a készülék éles peremeit.
- ▶ A készülék beszerelése és szállítása közben viseljen védőkesztyűt.

1.5 Biztonságos használat

⚠ FIGYELMEZTETÉS – Áramütés veszélye!

A sérült készülék és a sérült hálózati csatlakozóvezeték veszélyes.

- ▶ Soha ne használjon megsérült készüléket.
- ▶ Miközben a készüléket leválasztja az elektromos hálózatról, soha ne a hálózati csatlakozóvezetékét húzza. Mindig a hálózati csatlakozóvezeték dugóját húzza.
- ▶ Ha a készülék vagy a hálózati csatlakozóvezeték megsérült, azonnal húzza ki a hálózati csatlakozóvezeték csatlakozódugóját, vagy kapcsolja le a biztosítékszekrényben lévő biztosítékot, és zárja el a vízcsapot.
- ▶ Forduljon a vevőszolgálathoz. → *Oldal 64*

A behatoló nedvesség áramütést okozhat.

- ▶ A készüléket csak zárt helyiségben használja.
- ▶ A készüléket ne tegye ki nagy hőnek és nedvességnek.
- ▶ A készülék tisztításához ne használjon gőzsugaras vagy magasnyomású tisztítógépet, tömlőt vagy zuhanyt.

⚠ FIGYELMEZTETÉS – Egészségkárosodás veszélye!

A gyermekek bezárhatják magukat a készülékbe és életveszélybe kerülhetnek.

- ▶ A készüléket ne állítsa ajtó mögé, mert az blokkolja vagy megakadályozza a készülék ajtajának kinyitását.
- ▶ A kiszolgált készülék hálózati csatlakozóvezetékének hálózati dugóját húzza ki, majd vágja át a hálózati csatlakozóvezetékét, és oly mértékben tegye tönkre a készülék ajtajának zárját, hogy az ajtót többé ne lehessen becsukni.

⚠ FIGYELMEZTETÉS – Fulladásveszély!

A gyermekek az apró alkatrészeket belélegezhetnek vagy lenyelhetik, és megfulladhatnak tőlük.

- ▶ Gyermekektől tartsa távol az apró alkatrészeket.
- ▶ Ne engedje, hogy gyermekek játsszanak az apró alkatrészekkel.

⚠ FIGYELMEZTETÉS – Mérgezés veszélye!

A mosó- és ápolószerek elfogyasztva mérgezést okozhatnak.

- ▶ Ha tévedésből lenyelik, orvoshoz kell fordulni.
- ▶ A mosószereket és öblítőket gyermektől elzárva kell tárolni.

⚠ FIGYELMEZTETÉS – Robbanásveszély!

Ha a ruhaneműt oldószertartalmú mosószerekkel előkezelte, az robbanáshoz vezethet a készülékben.

- ▶ Szárítás előtt alaposan öblítse ki vízben az előkezelt ruhaneműt.

⚠ VIGYÁZAT – Sérülésveszély!

Ha felmászik vagy rááll a készülékre, a fedőlap eltörhet.

- ▶ Ne másszon fel és ne álljon rá a készülékre.

Ha ráül vagy rátámaszkodik a készülék nyitott ajtajára, a készülék felbillenhet.

- ▶ Soha ne üljön vagy támaszkodjon a készülék ajtajára.
- ▶ Ne helyezzen tárgyakat a készülék ajtajára.

Ha a forgó dobba nyúl, megsérülhet a keze.

- ▶ Mielőtt belenyúlna, várja meg a dob teljes leállítását.

⚠ VIGYÁZAT – Égési sérülések veszélye!

Magas hőmérsékleten végzett mosásnál a készülék ajtajának üvege felforrósodik.

- ▶ Ne érintse meg a forró ajtót.
- ▶ Tartsa távol a gyermekeket a forró ajtótól.

⚠ VIGYÁZAT – Forrázásveszély!

Magas hőmérsékleten végzett mosáskor a mosóvíz felforrósodik.

- ▶ Ne nyúljon a forró mosóvízbe.

⚠ VIGYÁZAT – Vegyszer okozta sérülések veszélye!

A mosószeres fiók kinyitásakor a mosószer és az öblítő kifröccsenhet a készülékből. A szemmel vagy bőrrel érintkezve irritációt okozhat.

- ▶ Szembe kerülés vagy bőrrel való érintkezés esetén alaposan öblítse le tiszta vízzel.
- ▶ Ha tévedésből lenyelik, orvoshoz kell fordulni.
- ▶ A mosószereket és öblítőket gyermektől elzárva kell tárolni.

1.6 Biztonságos tisztítás és karbantartás

A készülék tisztítása és karbantartása során tartsa be a biztonsági előírásokat.

⚠ FIGYELMEZTETÉS – Áramütés veszélye!

A szakszerűtlen javítás veszélyes.

- ▶ A készüléket csak szakképzett személyek javíthatják.
- ▶ A készülék javításához csak eredeti pótalkatrészeket szabad használni.
- ▶ Ha a készülék hálózati csatlakozóvezetéke megsérül, akkor azt a veszélyek elkerülése érdekében csak a gyártó, a gyártó vevőszolgálat vagy egy hasonlóan képzett személy cserélheti ki.

A behatoló nedvesség áramütést okozhat.

- ▶ A készülék tisztításához ne használjon gőzsugaras vagy magasnyomású tisztítógépet, tömlőt vagy zuhanyt.

⚠ FIGYELMEZTETÉS – Sérülésveszély!

Ha nem eredeti pótalkatrészeket és tartozékokat használ, az veszélyes helyzeteket okoz.

- ▶ Csak eredeti pótalkatrészeket és tartozékokat használjon.

⚠ FIGYELMEZTETÉS – Mérgezés veszélye!

Oldószertartalmú tisztítószer használata esetén mérgező gőzök keletkezhetnek.

- ▶ Ne használjon oldószertartalmú tisztítószereket.

2 Anyagi károk elkerülése

Az anyagi és készülékkárok elkerülése érdekében vegye figyelembe ezeket az utasításokat.

FIGYELEM!

Az öblítők, mosószerek, ápolószerek és tisztítók helytelen adagolása hatással lehet a készülék működésére.

- ▶ Vegye figyelembe a gyártó adagolási utasításait.

A maximális betöltési mennyiség túllépése esetén előfordulhat, hogy a készülék nem működik megfelelően.

- ▶ Minden programnál vegye figyelembe a maximálisan betölthető ruhamennyiséget, és ne lépje túl azt.
→ "Programok", Oldal 25

A készülék biztonságos szállításáról szállítási biztosítók gondoskodnak. Az el nem távolított szállítási biztosítók anyagi károkat és készülékkárokat okozhatnak.

- ▶ A készülék üzembe helyezése előtt távolítsa el az összes szállítási biztosítót, és tárolja azokat biztos helyen.
- ▶ A szállítási károk elkerülése érdekében minden szállítás előtt szerelje vissza az összes szállítási biztosítót.

A vízbevezető tömlő szakszerűtlen csatlakoztatása anyagi károkhoz vezethet.

- ▶ Húzza meg a vízbemenetnél lévő csavarokat.
- ▶ A vízbevezető tömlőt lehetőleg közvetlenül, kiegészítő csatlakozóelemek, például adapter, toldat, szelep vagy hasonlók nélkül csatlakoztassa a vízcsapra.

- ▶ Ügyeljen rá, hogy a vízbevezető tömlő szelepháza semmivel ne érintkezzen a beszerelési helyen, és ne legyen kitéve külső erőhatásoknak.
- ▶ Ügyeljen rá, hogy a vízcsap belső átmérője legalább 17 mm legyen.
- ▶ Ügyeljen rá, hogy a vízcsaphoz való csatlakozásnál lévő menet hossza legalább 10 mm legyen.

Ha a víznyomás túl magas vagy túl alacsony, előfordulhat, hogy a készülék nem működik megfelelően.

- ▶ Ügyeljen arra, hogy a vízellátó rendszerben uralkodó víznyomás legalább 100 kPa (1 bar) és legfeljebb 1000 kPa (10 bar) legyen.
- ▶ Ha a víznyomás meghaladja a megadott maximális értéket, be kell szerelni egy nyomáscsökkentő szelepet az ivóvízcsatlakozás és a készülék tömlőrendszere közé.
- ▶ A készüléket ne csatlakoztassa nyomás nélküli vízmelegítő keverőcsapjára.

Megváltoztatott vagy sérült víztömlők használatakor anyagi kár keletkezhet, vagy a készülék károsodhat.

- ▶ A víztömlőket soha ne törje meg, ne nyomja össze, ne változtassa meg és ne vágja el.
- ▶ Kizárólag a készülékhez mellékelt víztömlőket vagy eredeti póttömlőket használjon.
- ▶ A használt víztömlőket soha ne használja újra.

A készülék szennyezett vagy túl forró vízzel való üzemeltetése anyagi károkat okozhat.

- ▶ A készüléket kizárólag hideg csapvízzel üzemeltesse.

A nem megfelelő tisztítószerek károsíthatják a készülék felületét.

- ▶ Ne használjon karcoló vagy súroló tisztítószereket.
- ▶ Ne használjon magas alkoholtartalmú tisztítószert.

- ▶ Ne használjon kemény súrolópárnát vagy tisztítószivacsot.
- ▶ A készüléket csak vízzel és puha, nedves kendővel tisztítsa.
- ▶ A mosószer- és permetmaradványokat azonnal távolítsa el a készülékről.

3 Környezetvédelem és takarékoság

3.1 A csomagolási hulladék ártalmatlanítása

A felhasznált csomagolóanyagok környezetkímélők és újrahasznosíthatók.

- ▶ Az egyes összetevőket fajtánként szétválogatva ártalmatlanítsa.

3.2 Energia és erőforrások megtakarítása

Ha megfogadja ezeket a tanácsokat, készüléke kevesebb áramot és vizet fogyaszt.

Használjon alacsony hőmérsékletű és hosszabb mosási idejű programokat, valamint használja ki a maximális töltésmennyiséget → *Oldal 25*.

- ✓ Az energia- és vízfelhasználás a lehető legkisebb.

Használjon takarékos programbeállítást.

- ✓ Ha megadja egy program beállításeit, akkor a kijelző megmutatja a várható fogyasztást.

A mosószer a ruhanemű szennyezettségi fokának megfelelően adagolja → *Oldal 36*.

- ✓ Enyhe és normál szennyeződés esetén kisebb mennyiségű mosószer is elegendő. Vegye figyelembe a mosószergyártó adagolási javaslatát.

Enyhén vagy normál mértékben szennyezett ruhanemű esetén csökkentse a mosási hőmérsékletet.

- ✓ Alacsonyabb hőmérsékletek esetén a készülék kevesebb energiát fogyaszt. Enyhe és normál szennyeződés esetén a kezelési címkén megadottnál alacsonyabb hőmérséklet is elegendő.

Ha a ruhaneműt a szárítógépben kívánja megszáritani, állítsa be a maximális centrifuga-fordulatszámot.

- ✓ Szárazabb ruhanemű esetén lerövidül a szárítási programidő, így csökken az energiafogyasztás. Magasabb centrifuga-fordulatszám esetén csökken a ruhaneműben lévő nedvesség és nő a centrifugálás hangereje.

A ruhaneműt előmosás nélkül mossa.

- ✓ Az előmosással történő mosás meghosszabbítja a programidőt és növeli az energia- és vízfogyasztást.

A készülék automatikus mennyiség-szabályozással rendelkezik.

- ✓ Az automatikus mennyiség-szabályozás optimálisan hozzáigazítja a vízfogyasztást és a program időtartamát a textiltípushoz és a betöltési mennyiséghez.

A készülék vízszennel rendelkezik.

- ✓ A vízszennző öblítés során ellenőrizze az öblítésvíz zavarosságának mértékét, és ennek megfelelően állítsa be az öblítések számát és időtartamát.

3.3 Energiatakarékos üzemmód

Ha az energiatakarékos üzemmódban lévő készüléket hosszabb ideig nem használja, akkor az automatikusan kikapcsol. Minden kijelző kialszik és a **Start/Reload**  szimbólum villog.

Ha ismét működteti a készüléket, pl. kinyitja vagy becsukja az ajtót, az energiatakarékos üzemmód kikapcsol.

4 Elhelyezés és csatlakoztatás

4.1 A készülék kicsomagolása

Megjegyzés: Vegye figyelembe a Biztonság → *Oldal 4* és az Anyagi károk elkerülése → *Oldal 10* című részeket, hogy biztonságosan használhassa a készülékét.

FIGYELEM!

A dobben maradó tárgyak, amelyek nem a készülék belsejében való üzemeltetéséhez alkalmasak, anyagi és készülékkárokat okozhatnak.

- ▶ Üzemeltetés előtt távolítsa el ezeket a tárgyakat és a mellékelt tartozékokat a dobból.

1. A csomagolóanyagot és a védőfóliákat maradéktalanul távolítsa el a készülékről.

A csomagolóanyag környezetbarát ártalmatlanítása érdekében vegye figyelembe a témával kapcsolatos információkat

→ *"A csomagolási hulladék ártalmatlanítása", Oldal 11.*

2. Ellenőrizze a készüléket látható sérülések szempontjából.
3. Nyissa ki az ajtót.
→ *"A kezelés alapjai", Oldal 37*
4. Távolítsa el a tartozékot a dobból.
5. Csukja be az ajtót.

4.2 A csomagolás tartalma

Kicsomagolás után ellenőrizze az összes alkatrészt szállítási károk tekintetében, valamint a szállítmány teljességét.

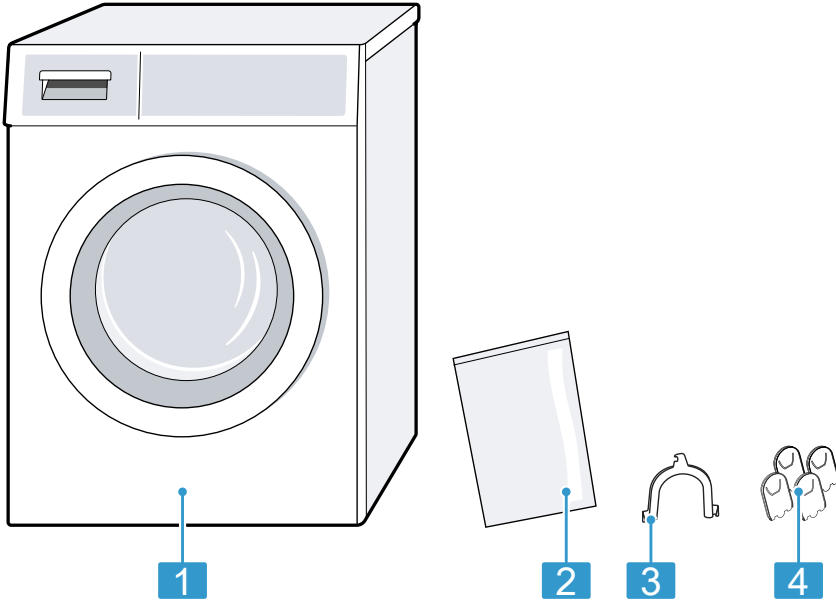

- | | |
|---|---|
| 1 | Mosógép |
| 2 | Kísérő dokumentumok |
| 3 | Könyökidom a vízvezető tömlő rögzítéséhez |
| 4 | Fedőkupakok |

4.3 A felállítási helyre vonatkozó követelmények

Megjegyzés: Vegye figyelembe a Biztonság → *Oldal 4* és az Anyagi károk elkerülése → *Oldal 10* című részeket, hogy biztonságosan használhassa a készülékét.

⚠ FIGYELMEZTETÉS **Áramütés veszélye!**

A készülék feszültség alatt lévő alkatrészeket tartalmaz. A feszültség alatt lévő alkatrészek megérintése veszélyes.

- ▶ A készüléket ne üzemeltesse a fedőlap nélkül.

⚠ FIGYELMEZTETÉS **Sérülésveszély!**

Lábazon történő üzemeltetés esetén a készülék lebillenhet.

- ▶ Üzembe helyezés előtt a készülék lábait okvetlenül rögzítse a lábazon a gyártótól származó tartóhevederek → *Oldal 33* segítségével.



FIGYELEM!

Ha a készüléket fagyveszélyes helyen vagy a szabadban állítja fel, akkor a megfagyott maradék víz károsíthatja a készüléket, a megfagyott tömlők pedig elszakadhatnak vagy szétpattanhatnak.

- ▶ A készüléket ne állítsa fel és ne üzemeltesse fagyveszélyes helyeken vagy szabadban.

A készüléket a gyárból történő kiszállítás előtt működési tesztnek vetették alá, így maradék vizet tartalmazhat. Ez a maradék víz kifolyhat, ha a készüléket több, mint 40°-kal megdönti.

- ▶ Óvatosan döntse meg a készüléket.

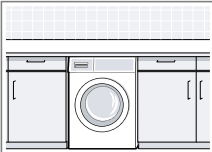
Felállítási hely	Követelmények
Lábazaton	A készüléket tartóhevederekkel → <i>Oldal 33</i> rögzítse.
	
Deszkaalapon	A készüléket vízálló deszkára állítsa, amelyet szilárdan hozzácsavaroztak a padlóhoz. A deszka vastagsága legalább 30 mm legyen.
	
Konyhabútor-garnitúrában	<ul style="list-style-type: none">■ 60 cm-es beépítési szélesség szükséges.■ A készüléket csak egybefüggő, a szomszédos szekrényekhez is rögzített munkalap alá építse be.
	

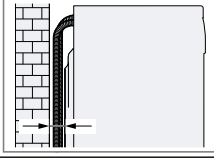
Felállítási hely	Követelmények
Falon	Ügyeljen arra, hogy a tömlők ne szoruljanak a fal és a készülék köze.
	

4.4 Szállítási biztosítók eltávolítása

A készülék biztonságos szállításáról a készülék hátoldalán lévő szállítási biztosítók gondoskodnak.

Megjegyzések

- Vegye figyelembe a Biztonság → *Oldal 4* és az Anyagi károk elkerülése → *Oldal 10* című részeket, hogy biztonságosan használhassa a készülékét.
- A szállítási biztosítókat, a csavarokat és hüvelyeket őrizze meg egy későbbi szállítás → *Oldal 62* esetére.

1. A tömlőket húzza ki a tartókból.

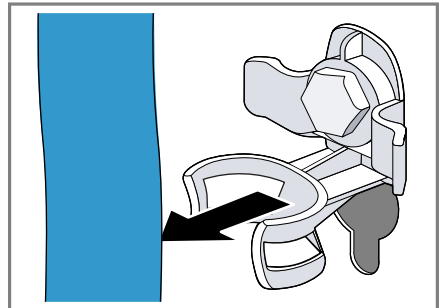

2. A szállítási biztosítók négy csavarját lazítsa meg 13-as csavarkulccsal ①, majd távolítsa el ②.

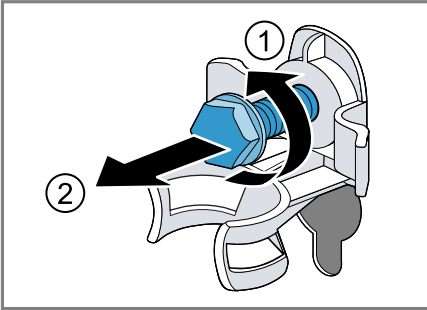

3. Húzza ki a hálózati csatlakozóvezetékét a tartóból.

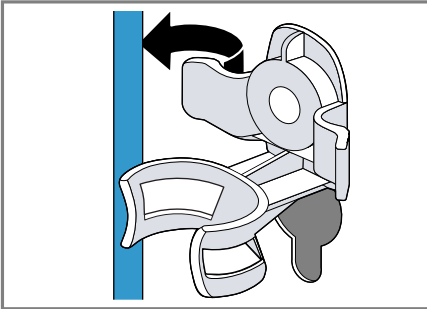

4. Távolítsa el a négy hüvelyt.

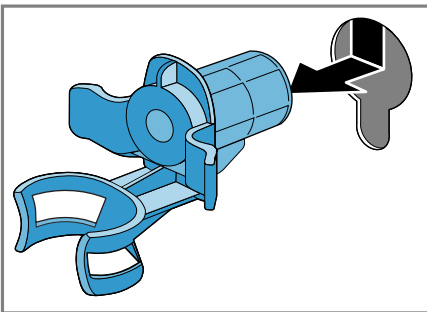

5. Helyezze be a négy védőkupakot.

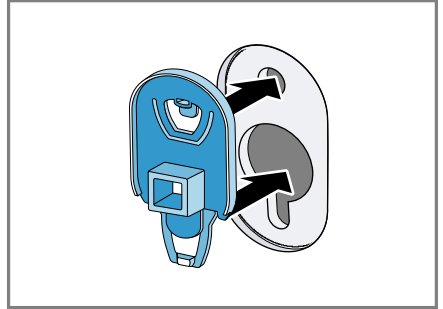

6. Nyomja lefelé a négy védőkupakot.

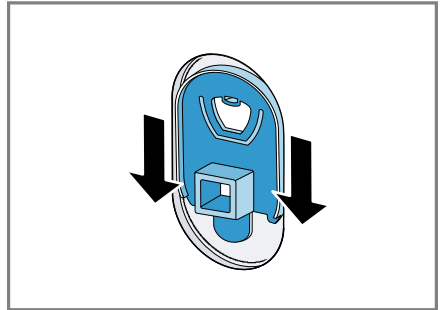

4.5 A készülék csatlakoztatása

A vízbevezető tömlő csatlakoztatása

Megjegyzés: Vegye figyelembe a Biztonság → Oldal 4 és az Anyagi károk elkerülése → Oldal 10 című részeket, hogy biztonságosan használhassa a készülékét.

⚠ FIGYELMEZTETÉS **Áramütés veszélye!**

A készülék feszültség alatt lévő alkatrészeket tartalmaz. A feszültség alatt lévő alkatrészek megérintése veszélyes.

- ▶ Ne merítse vízbe az elektromos Aquastop-szelepet.

1. A vízbevezető tömlőt csatlakoztassa a vízcsapra (26,4 mm = 3/4").

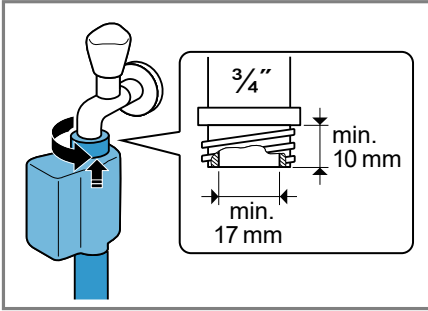

2. A vízcsapot óvatosan nyissa ki, és ellenőrizze a bekötési helyek tömítettségét.

A vízvezetés csatlakoztatási módjai

Az információk segítenek Önnek a készülék vízvezetéshez való csatlakoztatásában.

Megjegyzés: Vegye figyelembe a Biztonság → *Oldal 4* és az Anyagi károk elkerülése → *Oldal 10* című részeket, hogy biztonságosan használhassa a készülékét.

FIGYELEM!

Szivattyúzás esetén a vízvezető tömlő nyomás alatt van, és leválhat a felszerelt csatlakozási helyről.

- ▶ A vízvezető tömlőt biztosítsa a véletlen kilazulás ellen.

Megjegyzés: Vegye figyelembe a szivattyúzási magasságot.

A maximális szivattyúzási magasság 100 cm.

Leeresztés szifonba

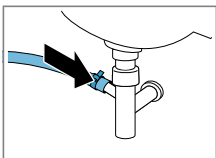

A csatlakozási helyet biztosítsa egy tömlőbilincscsel (24-40 mm).

Leeresztés mosdóba

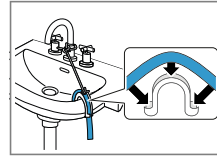

A vízvezető tömlőt könyök-idommal → *Oldal 33* rögzítse és biztosítsa.

Vízvezetés gumikarmantós műanyagcsövön vagy beömlőkán keresztül.

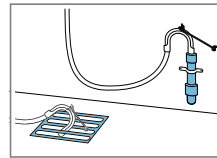

A vízvezető tömlőt könyök-idommal → *Oldal 33* rögzítse és biztosítsa.

4.6 A készülék beállítása

A zajok és rezgések csillapítása, illetve a készülék elmozgásának megakadályozása érdekében állítsa be megfelelően a készüléket.

Megjegyzés: Vegye figyelembe a Biztonság → *Oldal 4* és az Anyagi károk elkerülése → *Oldal 10* című részeket, hogy biztonságosan használhassa a készülékét.

1. A kontraanyákat egy 17-es csavar kulccsal az óramutató járásával megegyező irányban csavarja ki.

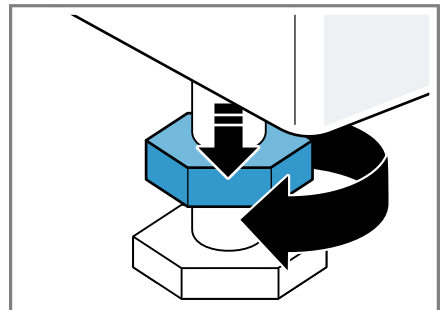

2. A készülék beállításához forgassa el a készülék lábait. A készülék helyzetét ellenőrizze vízmértékkel.

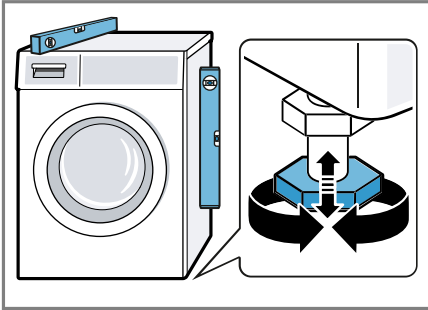

Minden készüléklábnak biztosan kell állnia a padlón.

3. A kontraanyákat egy 17-es csavarculccsal húzza meg erősen a ház irányában.

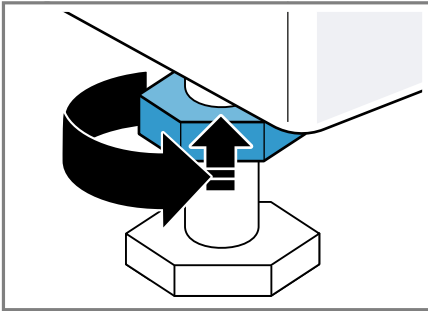

Közben rögzítse a készüléklábat, és ne állítson a magasságon.

4.7 A készülék elektromos csatlakoztatása

Megjegyzés: Vegye figyelembe a Biztonság → *Oldal 4* és az Anyagi károk elkerülése → *Oldal 10* című részeket, hogy biztonságosan használhassa a készülékét.

1. A készülék hálózati csatlakozóvezetékének a dugóját dugja a készülék közelében lévő csatlakozóaljzatba.

A készülék csatlakoztatási adatait a Műszaki adatok → *Oldal 67* alatt találja.

2. Ellenőrizze, hogy a hálózati csatlakozódugó teljesen be van-e nyomva.

5 Ismerkedés

5.1 A készülék

Itt áttekintést talál készülékének részeiről.

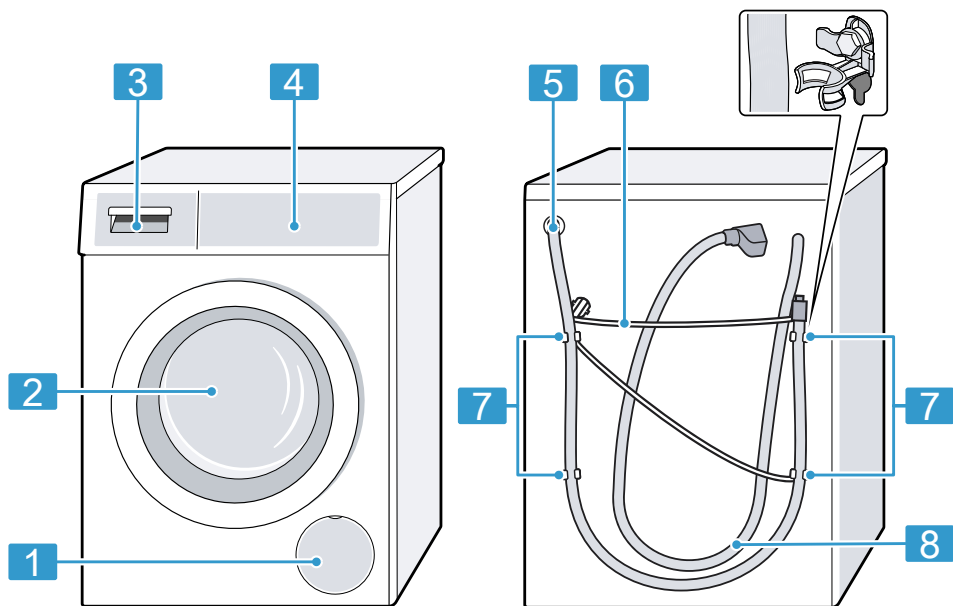

A készüléktípustól függően a kép részletei eltérhetnek, pl. a szín és a forma.

1 A mosóvízszivattyú szervizfedele → *Oldal 47*

2 Ajtó

3 Mosószertartó fiók
→ *Oldal 19*

4 Kezelőelemek → *Oldal 19*

5 Vízelvezető tömlő → *Oldal 16*

6 Hálózati csatlakozóvezeték
→ *Oldal 17*

7 Szállítási biztosítók
→ *Oldal 14*

8 Vízelvezető tömlő → *Oldal 15*

5.2 Mosószertartó fiók

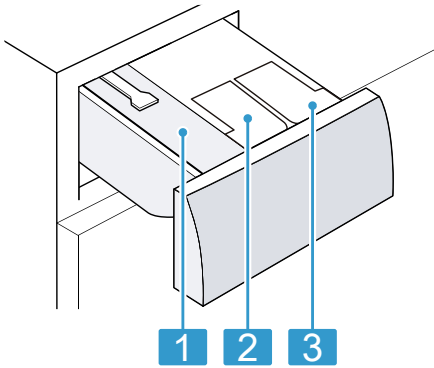







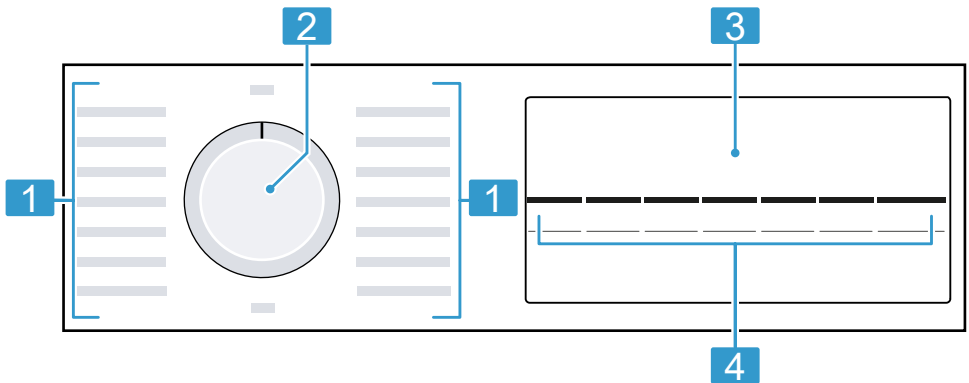

- | | |
|---|-----------------------------|
| 1 | Kamra kézi adagoláshoz |
| 2 | ☼: Öblítő adagoló tartálya |
| 3 | ∅ Mosószer adagoló tartálya |

5.3 Kezelőelemek



A kezelőpanelen beállíthatja készülékének összes funkcióját, és információkat kaphat az üzemállapotról.



- | | |
|---|----------------------------|
| 1 | Programok → Oldal 25 |
| 2 | Programválasztó → Oldal 37 |
| 3 | Kijelző → Oldal 20 |
| 4 | Gombok → Oldal 23 |

Kijelzés	Megnevezés	Leírás
	Öblítés	Program állapota
	Centrifugálás	Program állapota
-- --	Öblítés stop	Program állapota
End	Program vége	Program állapota
	Gyermekzár	<ul style="list-style-type: none"> ■ világít: a gyermekzár be van kapcsolva. ■ villog: a gyermekzár be van kapcsolva és a készülék használatban van. <p>→ "Gyermekzár kikapcsolása", Oldal 41</p>
	Előmosás	Előmosás bekapcsolva. → "Gombok", Oldal 24
	SpeedPerfect	Rövidebb idejű mosás bekapcsolva. → "Gombok", Oldal 23
----- ¹	Energiafogyasztás 	A beállított program energiafogyasztása. <ul style="list-style-type: none"> ■ —: alacsony energiafogyasztás ■ -----: magas energiafogyasztás
	Dobtisztítási emlékeztető	villog: a dob szennyezett. Indítsa el a Dobtisztítás programot a dob és a mosóvíztartály tisztításához és ápolásához. → "Dobtisztítás", Oldal 44
	Adagoló tartály folyékony mosószer számára	<ul style="list-style-type: none"> ■ világít: A folyékony mosószer intelligens adagolórendszere aktív. ■ villog: Az adagoló tartályban lévő mosószer nem éri el a minimális töltöttségi szintet. <p>→ "Intelligens adagolórendszer", Oldal 41</p> <p>∅ (folyékony mosószer)</p>
	Öblítő adagoló tartálya.	<ul style="list-style-type: none"> ■ világít: Be van kapcsolva az intelligens adagolórendszer az öblítő számára. ■ villog: Az adagoló tartályban lévő mosószer nem éri el a minimális töltöttségi szintet. <p>→ "Intelligens adagolórendszer", Oldal 41</p> <p>⊗ (öblítő szer)</p>
50 ml ¹	Alap adagolási mennyiség	Öblítő vagy mosószer alap adagolási mennyisége. → "Alap adagolási mennyiség", Oldal 42









¹ Példa

Kijelzés	Megnevezés	Leírás
:	Feszültség-ellenőrző rendszer	villog: Az automatikus feszültség-ellenőrző rendszer nem megengedett, túl alacsony feszültségértékeket észlel. A program szünetel. Megjegyzés: A program folytatódik, ha a feszültség ismét a megengedett tartományban lesz.
.	Feszültség-ellenőrző rendszer	villog: A program szüneteltetésre került a nem megengedett, túl alacsony feszültségértékek miatt. A feszültség újra a megengedett tartományban van és a program folytatódik. Megjegyzés: A programidő hosszabb lesz.
	Ajtó	<ul style="list-style-type: none"> ■ világít: Az ajtó be van zárva, és nem lehet kinyitni. ■ villog: Az ajtó nincs becsukva. ■ kikapcsol: Az ajtó reteszelése megszűnt, és ki lehet nyitni.
	Vízcsap	<ul style="list-style-type: none"> ■ Nincs víznyomás. ■ A víznyomás túl alacsony.
	Mosószerartó fiók	A mosószerartó fiók nincs teljesen betolva.
E:35 / -10 ¹	Hiba	Hibakód, hibakijelzés, jel.
¹ Példa		

7 Gombok

A programbeállítások választéka a beállított programtól függ. Az egyes programok választási lehetőségei a

→ "Programok", Oldal 25 áttekintésében található.

Gomb	Kiválasztás	Leírás
Start/Reload  (Indítás/Újratöltés)	<ul style="list-style-type: none"> ■ indítás ■ megszakítás ■ szüneteltetés 	Program indítása, megszakítása vagy szüneteltetése.
SpeedPerfect 	<ul style="list-style-type: none"> ■ bekapcsolás ■ kikapcsolás 	Rövidebb idejű mosás bekapcsolása vagy kikapcsolása. Megjegyzés: Az energiafogyasztás megnő. Ez nem befolyásolja a mosás eredményét.
i-DOS 	<ul style="list-style-type: none"> ■ bekapcsolás ■ kikapcsolás ■ Alap adagolási mennyiség 	Ha röviden megnyomja a gombot, akkor be- vagy kikapcsolja az öblítő  vagy folyékony mosószer  intelligens adagolórendszerét. Ha kb. 3 másodpercig lenyomva tartja a gombot, beállíthatja az alap adagolási mennyiséget. → "Intelligens adagolórendszer", Oldal 41
Finished in  (Kész)	1–24 óra	Program végének megadása. A program időtartama már benne van a beállított óraszámában. A program indítása után a kijelzőn a program időtartama látható. Megjegyzés: Az alap adagolási mennyiség beállításához használja a gombokat. → "Alap adagolási mennyiség módosítása", Oldal 42
Temp.  (Hőmérséklet választás)	 –90 °C	A hőmérséklet beállítása °C-ban.

Gomb	Kiválasztás	Leírás
Spin  (Centrifugálás)	-- --- 1400	<p>A centrifuga-fordulatszám beállítása vagy az -- --- (öblítés stop) bekapcsolása.</p> <p>A --- kiválasztásával a készülék nem szivattyúzza ki a vizet, és a mosás végén kikapcsolja a centrifugálást. A kimosott ruha az öblítővízben marad.</p> <p>Megjegyzés: Az alap adagolási mennyiség beállításához használja a gombokat. → "Alap adagolási mennyiség módosítása", Oldal 42</p>
 3 sec. (Gyerekszár 3 sec.)	<ul style="list-style-type: none"> ■ bekapcsolás ■ kikapcsolás 	<p>Gyerekszár bekapcsolása vagy kikapcsolása.</p> <p>Biztosítsa a kezelőfelületet a véletlen működtetés ellen.</p> <p>Ha bekapcsolta a gyerekszárát, és kikapcsolja a készüléket, akkor a gyerekszár bekapcsolva marad.</p> <p>→ "Gyerekszár", Oldal 40</p>
Prewash  (Előmosás)	<ul style="list-style-type: none"> ■ bekapcsolás ■ kikapcsolás 	<p>Előmosás be- vagy kikapcsolása, pl. erősen szennyezett ruhanemű mosásához.</p> <p>Megjegyzés: Ha be van kapcsolva az intelligens adagolórendszer, a készülék automatikusan adagolja a mosószert az elő- és a főmosáshoz. Ha ki van kapcsolva az intelligens adagolórendszer, az előmosáshoz Ön adagolja közvetlenül a dobba a mosószert.</p>







8 Programok

Itt a programok áttekintését láthatja. Információkat kaphat a töltetre és a beállítható programokra vonatkozóan.

Tipp: A ruhaneműk kezelési címkei további útmutatást adnak a programválasztáshoz.
→ "Kezelési jelzések a kezelési címkeken", Oldal 35

Program	Leírás	Programbeállítások
Pamut	Pamutból, vászomból vagy kevert-szálás szövetből készült, strapabíró textíliák mosása. A SpeedPerfect =☹ bekapcsolása esetén megfelel rövidített programnak is normál szennyezettségű ruhához. A SpeedPerfect =☹ bekapcsolása esetén a maximális betöltési mennyiség 5 kg-ra csökken.	<p>i-DOS ☹☹ ●</p> <p>i-DOS ☹☹ ●</p> <p>Prewash ↓ ●</p> <p>Spin ☺ - - - (öblítés stop) ●</p> <p>SpeedPerfect =☹ ●</p> <p>max. centrifuga-fordulatszám (ford./perc)¹ 1400</p> <p>max. hőmérséklet (°C) 90</p>
Pamut Színes	Pamutból, vászomból vagy kevert-szálás szövetből készült, strapabíró textíliák mosása. Energiatekarékos program.	<p>max. betölthető mennyiség (kg) 9</p> <p>max. centrifuga-fordulatszám (ford./perc)¹ 1400</p> <p>max. hőmérséklet (°C) 90</p>









¹ Programbeállítás

Program	Leírás	Programbeállítások
Eco 40-60	<p>Megjegyzés: A tényleges mosási hőmérséklet energiatakarékossági okokból elérhető a beállított mosási hőmérséklettől. A mosóhatás megfelel a törvényi előírásoknak.</p> <p>Pamut, vászon és kevertszálás textíliák mosása.</p> <p>Megjegyzés: Együtt moshatók azok a textíliák, amelyek a kezelési címke szerint  40 °C-tól vagy 60 °C-ig  moshatók.</p> <p>A mosás hatékonysága a törvényi előírások szerinti legjobb mosási határfok-osztálynak felel meg. Ennél a programnál a mosási hőmérséklet automatikusan igazodik a ruhamennyiséghez az optimális energiahatékonyság és a lehető</p>	<p>i-DOS </p> <p>i-DOS </p> <p>Prewash </p> <p>Spin  - - - (öblítés stop)</p> <p>SpeedPerfect </p> <p>max. centrifuga-fordulatszám (ford./perc) ¹ 1400</p> <p>max. hőmérséklet (°C) -</p>

¹ Programbeállítás

Program	Leírás	Programbeállítások		
	max. betölthető mennyiség (kg)			
Kímélő mosás	legjobb mosóhatás érdekében. A mosási hőmérsékletet nem lehet megváltoztatni.	4		
Gyors/Mix	Műszál és kevertszál textíliák mosása.	4		
Finom/Selyem	Pamut, vászon, műszál és kevertszál textíliák mosása. Enyhén szennyezett ruhaneműhöz alkalmas.	2		







¹ Programbeállítás

Program	Leírás	Programbeállítások	
<p> Gyapjú/Kézi mosás</p>	<p>max. betölthető mennyiség (kg) 2</p> <p>Kéznel vagy géppel mosható gyapjú, vagy nagy arányban gyapjút tartalmazó textíliák mosása. A dob különösen kíméletesen, hosszú szünetek közbeiktatásával mozgatja a textíliákat, hogy a ruha nemű ne menjen össze. Gyapjúhoz való mosószert használni.</p>	<p>i-DOS  </p> <p>i-DOS  </p> <p>Prewash </p> <p>Spin  - - - (öblítés stop)</p> <p>SpeedPerfect </p> <p>max. centrifuga-fordulatszám (ford./perc) ¹ 800</p> <p>max. hőmérséklet (°C) 40</p>	<p>•</p> <p>-</p> <p>-</p> <p>•</p> <p>-</p> <p>800</p> <p>40</p>
<p>Öblítés</p>	<p>-</p>	<p>-</p> <p>-</p> <p>-</p> <p>•</p> <p>-</p> <p>1400</p> <p>-</p>	<p>•</p> <p>-</p> <p>-</p> <p>•</p> <p>-</p> <p>1400</p> <p>-</p>
<p>Centrifugálás/Szivattyúzás</p>	<p>-</p> <p>Centrifugálás és a víz kiszivattyúzása. Ha csak a szivattyúzásra van szükség, kapcsolja be a következő programot: 0. A készülék nem centrifugálja a ruhaneműt.</p>	<p>-</p> <p>-</p> <p>-</p> <p>-</p> <p>-</p> <p>1400</p> <p>-</p>	<p>-</p> <p>-</p> <p>-</p> <p>-</p> <p>-</p> <p>1400</p> <p>-</p>







¹ Programbeállítás

Program	Leírás	Programbeállítások	
Automata 30°C	Pamutból, műszálból vagy kevert-szál szövetből készült, kényes textíliák mosása. Ruhanemű kiméletes kezelése. A készülék automatikusan felismeri a szennyezettség mértékét és a textíliáját. A mosási folyamatot a készülék állítja be.	3,5	<div style="display: flex; flex-direction: column; align-items: center;"> <div style="display: flex; justify-content: space-between; width: 100%;"> i-DOS — </div> <div style="display: flex; justify-content: space-between; width: 100%;"> i-DOS — </div> <div style="display: flex; justify-content: space-between; width: 100%;"> Prewash — </div> <div style="display: flex; justify-content: space-between; width: 100%;"> Spin - - - - (öblítés stop) ● </div> <div style="display: flex; justify-content: space-between; width: 100%;"> SpeedPerfect — </div> <div style="display: flex; justify-content: space-between; width: 100%;"> max. centrifuga-fordulatszám (ford./perc)¹ 1200 </div> <div style="display: flex; justify-content: space-between; width: 100%;"> max. hőmérséklet (°C) 40 </div> </div>
Farmer/Sötét ruhanemű	Pamutból készült sötét és erős színű szövetek, illetve könnyen kezelhető textíliák, pl. farmer mosása. Ezzel a programmal mindig kifordítva mossa ruháit. Használjon folyékony mosószert.	4	<div style="display: flex; flex-direction: column; align-items: center;"> <div style="display: flex; justify-content: space-between; width: 100%;"> i-DOS ● </div> <div style="display: flex; justify-content: space-between; width: 100%;"> Prewash ● </div> <div style="display: flex; justify-content: space-between; width: 100%;"> Spin - - - - (öblítés stop) ● </div> <div style="display: flex; justify-content: space-between; width: 100%;"> SpeedPerfect ● </div> <div style="display: flex; justify-content: space-between; width: 100%;"> max. centrifuga-fordulatszám (ford./perc)¹ 1200 </div> <div style="display: flex; justify-content: space-between; width: 100%;"> max. hőmérséklet (°C) 60 </div> </div>
Töltöltet	Pehelytollal töltött párnák, paplanok vagy ruházati cikkek, illetve szintetikus szállal töltött textíliák mosása. A nagy darabokat külön mossa.	2	<div style="display: flex; flex-direction: column; align-items: center;"> <div style="display: flex; justify-content: space-between; width: 100%;"> i-DOS — </div> <div style="display: flex; justify-content: space-between; width: 100%;"> Prewash — </div> <div style="display: flex; justify-content: space-between; width: 100%;"> Spin - - - - (öblítés stop) ● </div> <div style="display: flex; justify-content: space-between; width: 100%;"> SpeedPerfect — </div> <div style="display: flex; justify-content: space-between; width: 100%;"> max. centrifuga-fordulatszám (ford./perc)¹ 1200 </div> <div style="display: flex; justify-content: space-between; width: 100%;"> max. hőmérséklet (°C) 60 </div> </div>

¹ Programbeállítás

Program	Leírás	Programbeállítások
<p>max. betölthető mennyiség (kg)</p>	<p>Finom vagy tollal töltött textíliákhoz való mosószert használjon. Takarékosan adagoljon. Ne használjon öblítőt. Megjegyzés: A túlzott habképződés elkerülésére a mosás előtt tekerje össze a ruhaneműt, és nyomja ki belőle a levegőt.</p>	<p>i-DOS  </p> <p>i-DOS  </p> <p>Prewash </p> <p>Spin  - - - - (öblítés stop)</p> <p>SpeedPerfect </p> <p>max. centrifuga-fordulatszám (ford./perc) ¹</p> <p>max. hőmérséklet (°C)</p>
<p>Dobtisztítás</p>	<p>A dob tisztítása és ápolása. A következő esetekben használja a programot:</p> <ul style="list-style-type: none"> ■ az első használat előtt ■ ha gyakran mos 40 °C-on vagy még alacsonyabb hőfokon ■ hosszabb távollét után <p>Használjon általános mosóport vagy fehérítőtartalmú mosószert. A habképződés csökkentése érdekében felezze meg a mosószermennyiséget.</p>	<p>-</p>

¹ Programbeállítás

Program	Leírás
<p>Programbeállítások</p> <p>i-DOS </p> <p>i-DOS </p> <p>Prewash </p> <p>Spin  - - - (öblítés stop)</p> <p>SpeedPerfect </p> <p>max. centrifuga-fordulatszám (ford./perc) ¹</p> <p>max. hőmérséklet (°C)</p>	<p>max. betölthető mennyiség (kg)</p> <p>A programidő kb. 30 perc. Ha 15 percre szeretné lerövidíteni a programidőt, kapcsolja be a kóvetkezőt: SpeedPerfect . A maximális betöltési mennyiség 2 kg-ra csökken.</p>

¹ Programbeállítás

9 Tartozékok

Eredeti tartozékokat használjon. Azok a készülékhez készültek.

	Használat	Rendelési szám
Vízbevezető tömlő hosszabbítása	Hidegvíz-bevezető vagy Aquastop-vízbevezető tömlő meghosszabbítása (2,50 m).	WMZ2381
Tartóhevederek	A készülék biztos elhelyezkedésének javítása.	WMZ2200
Könyökidom	Vízvezető tömlő rögzítése.	00655300

10 Az első használat előtt

Készítse elő a készüléket a használatra.

10.1 Üres mosás indítása

A készüléket a gyárból történő kiszállítás előtt behatóan átvizsgálták. Az esetleges maradék víz eltávolításához első alkalommal végezzen mosást ruhanemű nélkül.

Megjegyzés: Vegye figyelembe a Biztonság → *Oldal 4* és az Anyagi károk elkerülése → *Oldal 10* című részeket, hogy biztonságosan használhassa a készülékét.

1. A programválasztót állítsa a **Dob-tisztítás** elemre.

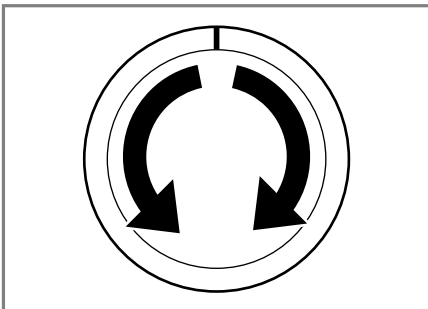

2. Csukja be az ajtót.
3. Húzza ki a mosószertartó fiókot.

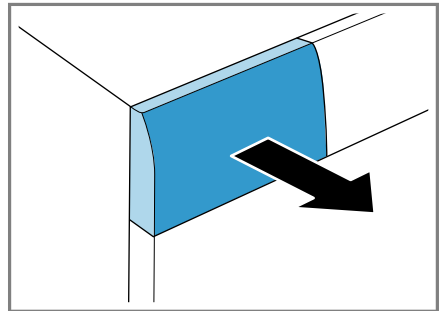

4. Töltsön kb. 1 liter csapvizet a kézi adagolásra szolgáló kamrába.

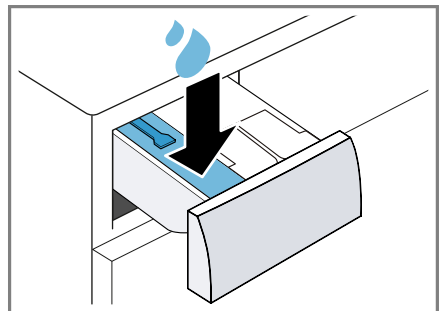

5. Töltsön általános mosóport a kézi adagolásra szolgáló kamrába.

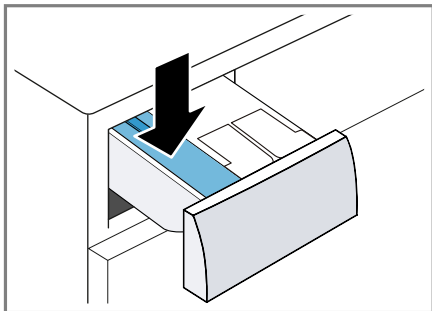

A habképződés elkerülése érdekében enyhe szennyeződéseknel csak a gyártó által javasolt mosószermennyiség felét használja. Ne használjon gyapjúmosószert vagy finommosószert.

6. Tolja be a mosószertartó fiókot.

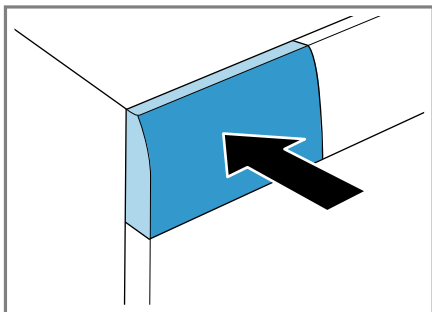

7. Nyomja meg a **Start/Reload**  (Indítás/Újratöltés) gombot a program elindításához.

- ✓ A kijelző a programból hátralévő időt mutatja.
- ✓ A program befejezése után a kijelzőn megjelenik a következő: **End**.

8. Indítsa el az első mosást, vagy állítsa a programválasztót **Ki** állásba a készülék kikapcsolásához.
→ "A kezelés alapjai", Oldal 37

11 Ruhanemű

11.1 Ruhanemű előkészítése

Megjegyzés: Vegye figyelembe a Biztonság → Oldal 4 és az Anyagi károk elkerülése → Oldal 10 című részeket, hogy biztonságosan használhassa a készülékét.

FIGYELEM!

A ruhaneműben maradó tárgyak kárt tehetnek a ruhaneműkben és a doban.

- ▶ A működtetés megkezdése előtt minden tárgyat vegyen ki ruhanemű zsebeiből.
- ▶ A készülék és a ruhanemű védelme érdekében készítse elő a ruhaneműt.
 - ürítse ki a zsebeket
 - kefélje ki a homokot a zsebekből és a hajtókákból
 - gombolja össze a paplan- és párnahuzatokat
 - zárja a tépőzárakat, kapcsokat és patentokat
 - a szövet öveket, kötényszalagokat stb. kösse össze, vagy használjon mosózsákokat
 - távolítsa el a függönycsipeszeket és az ólomcsikokat, vagy mossa a függönnyt mosózsákban
 - kis méretű mosnivalókhoz, pl. gyerekzoknikhoz, használjon mosózsákokat
 - egyes makacs, beszáradt foltok csak többszöri mosással távolíthatók el
 - mossa együtt a nagy és a kicsi ruhadarabokat
 - a friss foltokat ne dörzsölje, hanem nyomkodja ki szappanos vízzel
 - a mosnivalót hajtogassa szét és lazítsa fel

11.2 Ruhanemű szétválogatása

Megjegyzés: Vegye figyelembe a Biztonság → *Oldal 4* és az Anyagi károk elkerülése → *Oldal 10* című részeket, hogy biztonságosan használhassa a készülékét.

- ▶ A mosási eredmény javítása és az elszíneződések elkerülése érdekében az alábbi szempontok szerint válogassa szét a ruhaneműt.





- Szövet és szál típusa
Az azonos szövet- és száltípusú anyagokat mossa együtt.
- Kezelési jelzések a kezelési címkéken → *Oldal 35*
- A programok → *Oldal 25* leírása
- fehér ruhanemű
- színes ruhanemű
Az új színes ruhaneműket az első alkalommal mossa más ruhaneműktől elkülönítve.

11.3 Szennyezettségi fokok

Szennyezettségi fok	Szennyezettség	Példák
enyhe	<ul style="list-style-type: none"> ■ nem láthatók szennyeződések vagy foltok ■ a ruhanemű szagokkal telítődött 	könnyű nyári ruházat vagy sportruházat, amelyet csak néhány órán át viseltek
normál	szennyeződések vagy kisebb foltok láthatók	<ul style="list-style-type: none"> ■ átizzadt vagy többször viselt pólók, ingek vagy blúzok ■ törölközők vagy ágyneműk, amelyeket legfeljebb egy hétig használtak
erős	erős szennyeződések vagy foltok láthatók	kéztörölkők, babakelengye vagy munkaruházat

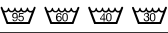
11.4 Kezelési jelzések a kezelési címkéken

Ápolási címke – mosás

Szimbólum	Mosási folyamat	Javasolt program
	normál	Pamut
	kímélő	Kímélő
	különösen kímélő	Finom/selyem kézi mosással
	kézi mosás	Gyapjú
	nem mosható mosógépben	–

12 Mosó- és ápolószer

Megjegyzés: Vegye figyelembe a Biztonság → *Oldal 4* és az Anyagi károk elkerülése → *Oldal 10* című részeket, hogy biztonságosan használhassa a készülékét.

A használatra és adagolásra vonatkozó gyártói adatokat a csomagoláson találja.

Megjegyzések

- folyékony mosószer választása esetén csak önmagában folyékony mosószert használjon

- ne keverje a különböző folyékony mosószereket
- ne keverje össze a mosószert és az öblítőt
- ne használjon túltárolt és nagyon besűrűsödött termékeket
- ne használjon oldószert tartalmazó, maró hatású vagy gázt felszabadító szereket (pl. folyékony fehérítőt)
- kevés színezőanyagot használjon, a só kikezdeheti a nemesacélt
- ne használjon színtelenítőszert a készülékben
- ne használjon ecetet a mosáshoz

12.1 Ajánlott mosószerek

Mosószer	Textíliák	Program	Hőmérséklet
Általános mosószer optikai fehérítőszerrel	kifőzhető fehér lenvászon- vagy pamuttextíliák	Pamut	hidegtől legfeljebb 90 °C-ig
Színes ruhákhoz való mosószer fehérítő és optikai fehérítőszer nélkül	színes textíliák lenvászonból vagy pamutból	Pamut	hidegtől legfeljebb 60 °C-ig
Színes/finommosószer optikai fehérítőszer nélkül	színes textíliák könnyen kezelhető elemi szálakból vagy műszálból	Kímélő	hidegtől legfeljebb 60 °C-ig
Kímélő mosószer	kényes, finom textíliák selyemből vagy viszkózból	Finom / selyem	hidegtől legfeljebb 40 °C-ig
Gyapjúmosószer	Gyapjú	Gyapjú	hidegtől legfeljebb 40 °C-ig

Tipp: A www.cleanright.eu weboldalon számos további információt talál a háztartási használatra alkalmas mosó-, ápoló- és tisztítószerekről.

12.2 Mosószer adagolása

A mosószer adagolása a következők függvénye:

- Ruhanemű mennyisége

- Szennyezettségi fok
- Vízkeménység

A vízkeménységről a helyi vízművektől tájékozódhat, vagy megmérheti egy vízkeménység-ellenőrző teszttel is.

Vízkeménység

Keménységi tartomány	Teljes vízkeménység mmol/l-ben	Német keménységi fok °dH-ban
lágy (I)	0–1,5	0–8,4
közepes (II)	1,5–2,5	8,4–14
kemény (III)	2,5 felett	14 felett

Példa a mosószer gyártó által megadott adatára

Ezek a példaként megadott értékek 4–5 kg-os normál töltetre vonatkoznak.

Szennyezettség	enyhe	normál	erős
Vízkeménység: lágy/közepes	40 ml	55 ml	80 ml
Vízkeménység: kemény/na-gyon kemény	55 ml	80 ml	105 ml

Az adagolási mennyiségeket a gyártó a csomagoláson tünteti fel.

- Manuális adagolás esetén az adagolási mennyiséget igazítsa a tényleges betöltési mennyiséghez.
- Ha bekapcsolta az intelligens adagolást, akkor ne igazítsa az adagolási mennyiséget a tényleges betöltési mennyiséghez. A mosószer és az öblítő mennyiségét az alap adagolási mennyiség → *Oldal 42* és a ruhanemű észlelt mennyisége alapján a rendszer automatikusan állapítja meg. A beállított alap adagolási mennyiség mindig feleljen meg egy 4,5 kg-os töltetnek való adagolási mennyiségnek.

13 A kezelés alapjai

13.1 A gép bekapcsolása

- ▶ Állítsa a programválasztót egy programra.

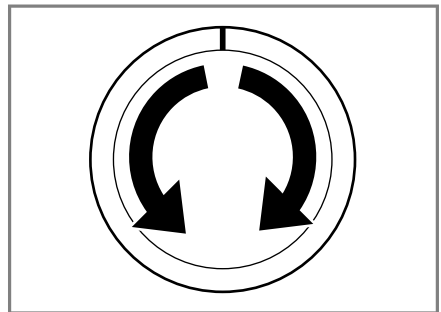

- ✓ A készülék hallható működési tesztet hajt végre a mosószeres fiókban.

13.2 Program beállítása

1. Állítsa be a kívánt programot a programválasztóval.
→ "Programok", Oldal 25

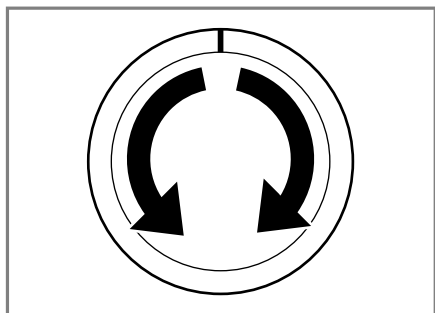

2. Szükség esetén módosítsa a programbeállításokat → Oldal 38.

13.3 Programbeállítások módosítása

Követelmény: Beállított egy programot.

→ "Program beállítása", Oldal 38

- ▶ Módosítsa a programbeállításokat.
→ "Programok", Oldal 25

Megjegyzések

- A rendszer nem menti tartósan a programnál a programbeállításokat.
- Ha be- vagy kikapcsolja az intelligens adagolórendszert, akkor a készülék menti a beállítást.

13.4 Ruhanemű behelyezése

Megjegyzések

- Vegye figyelembe a Biztonság → Oldal 4 és az Anyagi károk elkerülése → Oldal 10 című részeket, hogy biztonságosan használhassa a készülékét.
- A gyűrődések csökkentéséhez vegye figyelembe a programhoz → "Programok", Oldal 25 tartozó maximális betöltési mennyiséget.

Követelmény: Az ruhanemű elő van készítve és szét van válogatva.
→ "Ruhanemű", Oldal 34

1. Nyissa ki az ajtót.

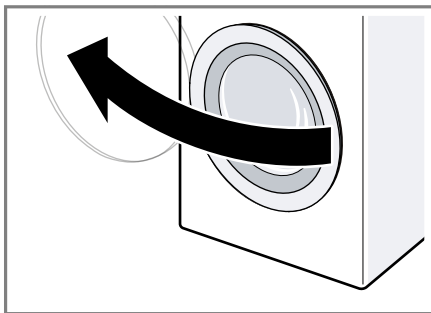

Bizonyosodjon meg arról, hogy a dob üres.

2. A ruhaneműket széthajtogatva helyezze a dobba.
3. Csukja be az ajtót.

Mindig ellenőrizze, hogy nem akad-e be ruhanemű az ajtóba.

13.5 Mosó- és ápolószer betöltése

Azoknál a programoknál, amelyeknél nem lehetséges vagy kívánatos az intelligens adagolás használata, a kamrán keresztül manuálisan is adagolhatja a mosószert.

Megjegyzés: Vegye figyelembe a Biztonság → Oldal 4 és az Anyagi károk elkerülése → Oldal 10 című részeket, hogy biztonságosan használhassa a készülékét.

Tipp: Az intelligens adagolás mellett a kézi adagolásra szolgáló kamrába további ápolószerek is adagolhatók, pl. folttisztító só, keményítő vagy fehérítő. Ne adagoljon további mosószert a kézi adagolásra szolgáló kamrába, hogy megakadályozza a túladagolást és a habképződést.

Követelmény: Tájékozódjon a mosó- és ápolószerek → *Oldal 36* optimális adagolásáról.

1. Húzza ki a mosószertartó fiókot.
2. Töltse be a mosószert.
→ *"Mosószertartó fiók", Oldal 19*
3. Szükség esetén töltse be az ápolószert.
4. Tolja be a mosószertartó fiókot.

13.6 Program indítása

Megjegyzés: Ha a program végéig hátralévő időt módosítani szeretné, először állítsa be a késleltetés idejét.

- ▶ Nyomja meg a **Start/Reload** ▷ gombot.
- ✓ A dob forog, és megtörténik a töltéfelismerés, amely akár 2 percig is tarthat, ezután kerül sor a víz bevezetésére.
- ✓ A kijelzőn vagy a program időtartama, vagy a késleltetés ideje jelenik meg.
- ✓ A program befejezése után a kijelzőn megjelenik a következő: **End**.

13.7 Késleltetési idő beállítása a program indítása előtt

A beállított késleltetési időt a program elindítása előtt újból beállíthatja.

1. Nyomja meg a **Start/Reload** ▷ gombot.
2. Nyomja meg a **Finished in** ⊙ gombot, és várjon, amíg a kijelzőn meg nem jelenik a kívánt késleltetési idő.
3. Nyomja meg a **Start/Reload** ▷ gombot.

13.8 Ruhanemű áztatása

Megjegyzés: Nincs szükség további mosószerre. Az áztatóvizet a készülék ezután felhasználja a mosáshoz.

1. Indítsa el a programot.
2. Kb. 10 perc elteltével nyomja meg újra az **Start/Reload** ▷ elemet a program szüneteltetéséhez.
3. A kívánt áztatási idő elteltével nyomja meg a **Start/Reload** ▷ gombot a program folytatásához.

13.9 Ruhanemű hozzáadása

Megjegyzés: Vegye figyelembe a Biztonság → *Oldal 4* és az Anyagi károk elkerülése → *Oldal 10* című részeket, hogy biztonságosan használhassa a készülékét.

1. Nyomja meg a **Start/Reload** ▷ elemet.
A készülék szünetelteti a működést, és ellenőrzi, hogy még lehetséges-e ruhanemű hozzáadása vagy kivétele. Vegye figyelembe a program állapotát.
2. Adja hozzá vagy vegye ki a ruhaneműt.
3. Csukja be az ajtót.
4. Nyomja meg a **Start/Reload** ▷ elemet.

13.10 Program megszakítása

A program elindulása után bármikor megszakíthatja a programot.

Megjegyzés: Vegye figyelembe a Biztonság → *Oldal 4* és az Anyagi károk elkerülése → *Oldal 10* című részeket, hogy biztonságosan használhassa a készülékét.

1. Nyomja meg a **Start/Reload** ▷ elemet.
2. Nyissa ki az ajtót.
Magas vízszint és magas hőmérséklet esetén a készülék ajtaja biztonsági okokból zárva marad.
– Magas hőmérséklet esetén indítsa el a **Öblítés** programot.

hu Gyerekzár

- Magas vízszint esetén indítsa el a **Centrifugálás** vagy a **Szivattyúzás** programot.

3. Vegye ki a ruhaneműt.

13.11 Program folytatása öblítés stop után

1. Állítsa be a **Centrifugálás** vagy a **Szivattyúzás** programot.
2. Nyomja meg a **Start/Reload**  elemet.

13.12 Ruhanemű kivétele

Megjegyzés: Vegye figyelembe a Biztonság → *Oldal 4* és az Anyagi károk elkerülése → *Oldal 10* című részeket, hogy biztonságosan használhassa a készülékét.

1. Nyissa ki az ajtót.
2. Vegye ki a ruhaneműt.

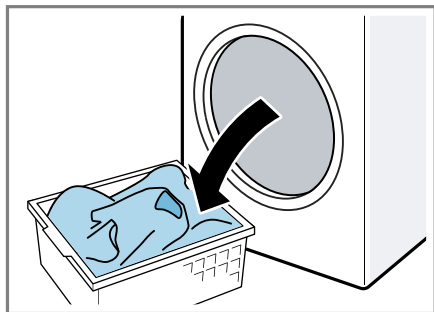

13.13 A készülék kikapcsolása

1. A programválasztót állítsa a **Ki** elemre.

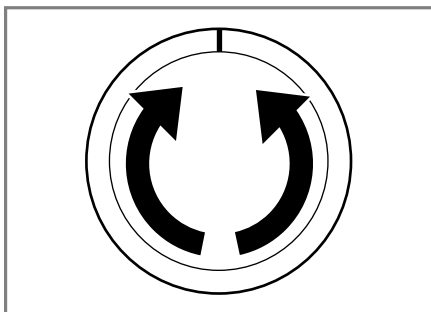

2. Törölje szárazra a gumitömítést és távolítsa el az idegen testet.

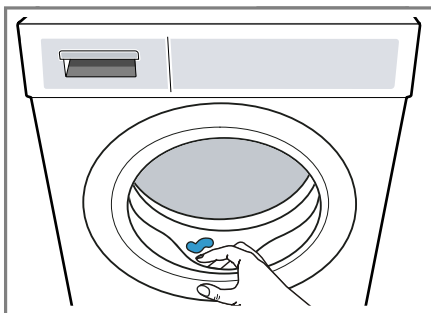



3. Hagyja nyitva az ajtót és a mosószertartó fiókot, hogy a maradék víz kiszáradhasson.

14 Gyerekzár

Biztosítsa a kezelőfelületet a kezelőelemek véletlen működtetése ellen.



14.1 A gyermekzár aktiválása

- ▶ Tartsa nyomva kb. 3 másodpercig mindkét  **3 sec.** gombot.
- ✓ A kijelző ezt mutatja: .
- ✓ A kezelőelemek zárolva vannak.

- ✓ A gyerekzár a készülék kikapcsolása után is aktív marad.

14.2 Gyerekzár kikapcsolása

Követelmény: A gyerekzár kikapcsolásához a készülék legyen bekapcsolva.

- ▶ Tartsa nyomva kb. 3 másodpercig mindkét  **3 sec.** elemet.
- ✓ A kijelzőn kialszik a  szimbólum.

15 Intelligens adagolórendszer

A programtól és a beállításoktól függően a folyékony mosószert és az öblítőszer optimális mennyiségének adagolása automatikusan történik.

15.1 Adagolótartály feltöltése

Megjegyzés

Az intelligens adagolás használatához töltsse fel az adagolótartályt.



- Csak megfelelő mosó- és ápolószerral → *Oldal 36* töltsse fel az adagolótartályt.
- Ha másik folyékony mosószert vagy öblítőt használ, előzőleg ürítse ki és tisztítsa ki az adagolótartályt.
→ *"A mosószertartó fiók tisztítása", Oldal 45*

Követelmény: A  /  villog.

1. Húzza ki a mosószertartó fiókot.

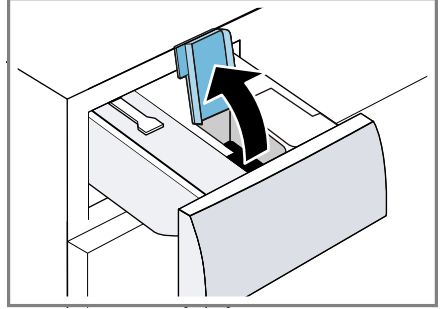
2. Nyissa ki a betöltőfedelelet.



3. A  folyékony mosószert és az  öblítőt öntse a megfelelő adagolótartályba.
→ *"Mosószertartó fiók", Oldal 19*

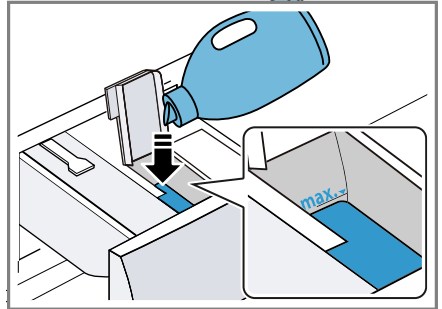

4. Csukja le a betöltőfedelelet.

Megjegyzés: A mosószert rászáradásának vagy kiszáradásának elkerülése érdekében ne hagyja hosszabb ideig nyitva a betöltőfedelelet.

5. Tolja be a mosószertartó fiókot.
6. Módosítsa az alap adagolási mennyiséget → *Oldal 42*.

15.2 Alap adagolási mennyiség

Az alap adagolási mennyiség a mosószer gyártói adataihoz, a vízkezelési mennyiséghez és a ruhanemű szennyezettségének mértékéhez igazodik. A beállított alap adagolási mennyiséget mindig 4,5 kg standard töltetnek megfelelő adagolási mennyiségként adja meg.

→ "Mosószer adagolása", Oldal 36

Alap adagolási mennyiség módosítása

1. Tartsa nyomva kb. 3 másodpercig a gombot.
- ✓ A kijelzőn a következőhöz beállított alap adagolási mennyiség látható:
0.
2. A  alap adagolási mennyiségét a gomb megnyomásával módosíthatja.
3. A beállítás módosításához nyomja meg a **- i-DOS +** elemet.
4. A beállítás befejezéséhez várjon egy keveset.

16 Alapbeállítások

Készülékét beállíthatja a saját igényei szerint.

16.1 Az alapbeállítások áttekintése

Itt találja a készülék alapbeállításainak áttekintését.

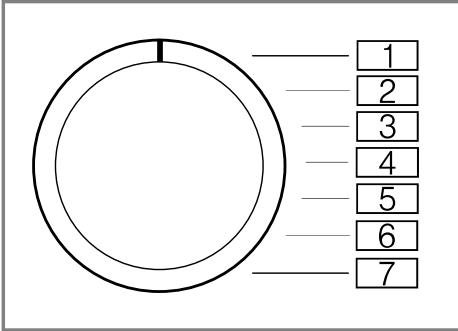



Alapbeállítás	Programpozíció	Érték	Leírás
Vége jelzés	2	0 (ki) 1 (halk) 2 (közepes) 3 (hangos) 4 (nagyon hangos)	A hangjelzés hangerejének beállítása a program befejeződése után.
Nyomógomb hangereje	3	0 (ki) 1 (halk) 2 (közepes) 3 (hangos) 4 (nagyon hangos)	A hangjelzés hangerejét a gomb kiválasztásakor állítsa be.
Dobtisztítási emlékeztető	4	ON (be) OFF (ki)	A dobtisztítási emlékeztető be- vagy kikapcsolása.

16.2 Alapbeállítások módosítása

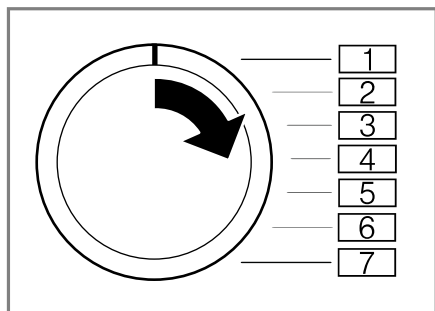
1. A programválasztót állítsa az 1. pozícióra.



2. Nyomja meg a **Start/Reload**  gombot, és egyidejűleg állítsa a programválasztót a 2. pozícióba.
- ✓ A kijelző az aktuális értéket mutatja.
3. A programválasztót állítsa be a kívánt pozícióba.
4. Az érték módosításához nyomja meg az **Finished in**  elemet.
5. A módosítás mentéséhez kapcsolja ki a készüléket.

17 Tisztítás és ápolás

Annak érdekében, hogy készüléke hosszú ideig működőképes maradjon, tisztítsa és ápolja gondosan.

17.1 Tippek a készülék ápolásához

A készülék funkcióinak tartós megőrzéséhez vegye figyelembe a készülék ápolására vonatkozó tippeket.

A készülék burkolatát és a kezelőpanelt csak

A készülék alkatrészei tiszták és higiénikusak maradnak.

vízzel és puha, nedves kendővel törölje le.

Azonnal távolítson el minden mosószert és permetmaradványt.	A friss lerakódások könnyebben távolíthatók el maradéktalanul.
---	--

Használat után hagyja nyitva a készülék ajtaját és a mosószertartó fiókot.	A maradék víz így kiszáradhat, csökkentve a szagképződést a készülékben.
--	--

17.2 Dobtisztítás

Tisztítsa meg a dobot, ha gyakran mos 40°C-on vagy alacsony hőfokon, illetve ha hosszabb ideig nem használta a készüléket.

VIGYÁZAT **Sérülésveszély!**

A tartósan alacsony hőfokon végzett mosás és a gép szellőztetésének hiánya károsíthatja a dobot és annak sérülését okozhatja.

- ▶ Rendszeresen használjon dobtisztító programot vagy mosson legalább 60°C-on.
- ▶ Minden használat után hagyja nyitva a készülék ajtaját, húzza ki a mosószertadagoló fiókot és hagyja megszáradni.
- ▶ Futtassa le a **Dobtisztítás** programot ruhanemű nélkül.
Ehhez általános mosóport használjon.

17.3 A mosószertartó fiók tisztítása

Ha másik mosószerre vált, vagy ha a mosószertartó fiók szennyezett, tisztítsa meg a mosószertartó fiókot és az intelligens adagolórendszer szivattyúegységét.

Megjegyzés: Vegye figyelembe a Biztonság → *Oldal 4* és az Anyagi károk elkerülése → *Oldal 10* című részeket, hogy biztonságosan használhassa a készülékét.

1. Kapcsolja ki a készüléket.
2. Húzza ki a mosószertartó fiókot.
3. Nyomja le a betétet, és vegye ki a mosószertartó fiókot.

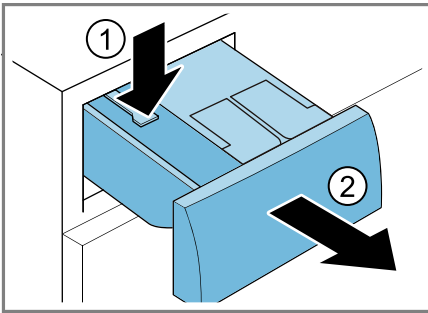

4. Vegye ki a szivattyúegységet.

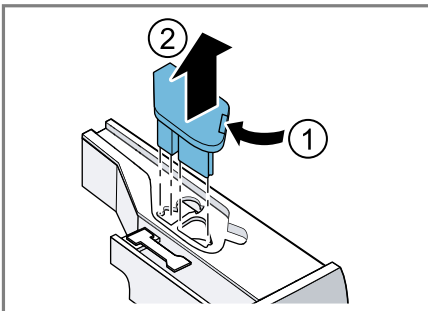

5. Pattintsa ki a mosószertartó fiók fedelét, és vegye le.

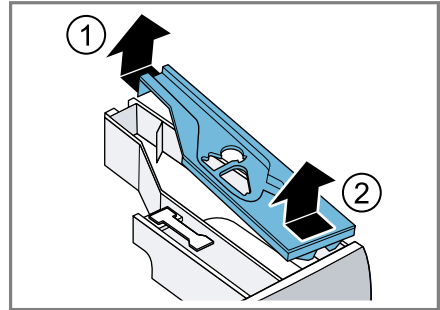

6. Ürítse ki a mosószertartó fiókot.

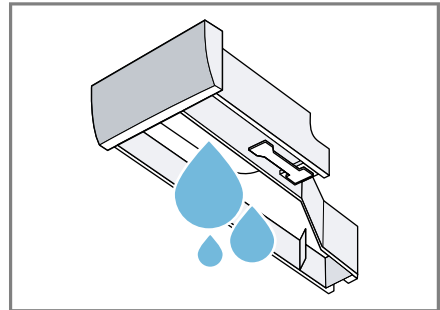

7. FIGYELEM! A szivattyúegység elektromos alkatrészeket tartalmaz.

- ▶ A szivattyúegységet nem szabad mosogatógépben tisztítani vagy vízbe meríteni.
- ▶ A hátoldalon lévő elektromos csatlakozót védje a nedvességtől, illetve a mosószer- és öblítőmaradványoktól.

A szivattyúegységet nedves kendővel tisztítsa.

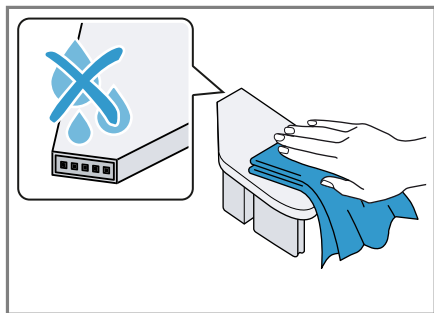

8. A mosószer tartó fiókot és a fedelet puha, nedves kendővel vagy zuhanyfejjel tisztítsa.

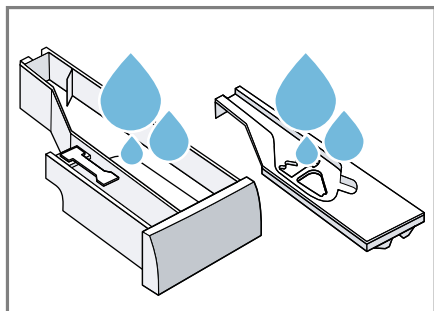

9. Szárítsa meg és helyezze vissza a mosószer tartó fiókot, a fedelet és a szivattyúegységet.

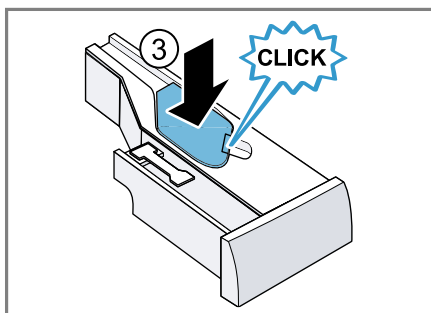
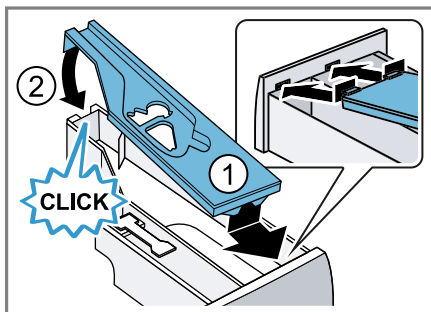

10. A mosószer tartó fiók burkolatát tisztítsa meg a készülékben.

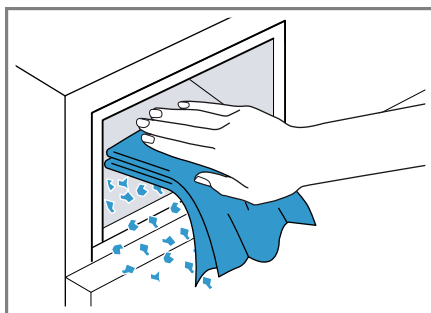

11. Tolja be a mosószer tartó fiókot.

17.4 Vízkőmentesítés

Ha megfelelően adagolja a mosószer, akkor nincs szükség a készülék vízkőmentesítésére. Ha mégis

szeretne vízkömentesítőt használni, vegye figyelembe a gyártó használati útmutatóját.

FIGYELEM!

Ha nem megfelelő, pl. kávéfőzőkhöz való vízkömentesítőt használ, az károsíthatja a készüléket.

- ▶ A készülékhez csak olyan vízkömentesítőt használjon, amelyet a gyártó internetes oldalán vagy ügyfélszolgálatán keresztül beszerezhet.

17.5 A mosóvízszivattyú tisztítása

Zavar, pl. dugulás vagy kattogó zaj esetén tisztítsa meg a mosóvízszivattyút.

A mosóvízszivattyú ürítése

Megjegyzés: Vegye figyelembe a Biztonság → Oldal 4 és az Anyagi károk elkerülése → Oldal 10 című részeket, hogy biztonságosan használhassa a készülékét.

1. Zárja el a vízcsapot.
2. Kapcsolja ki a készüléket.
3. A készülék csatlakozódugóját húzza ki az elektromos hálózathoz.
4. Nyissa ki a szervizfedelelet.

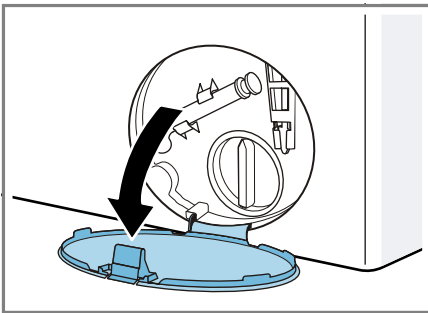

5. Vegye le a szervizfedelelet.

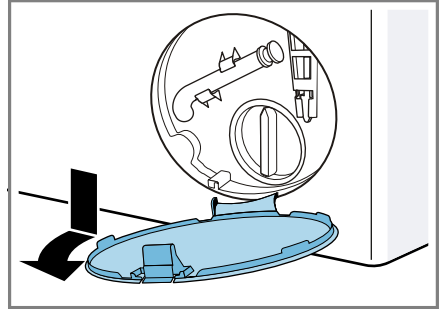

6. Helyezzen egy kellően nagyméretű edényt a nyílás alá.

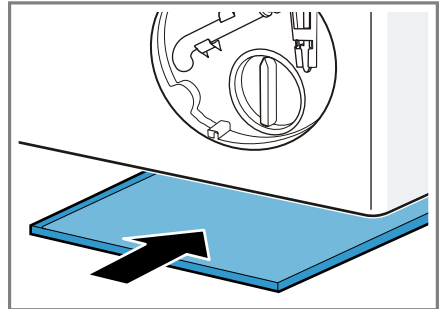

7. Vegye ki a vízleeresztő tömlőt a tartóból.

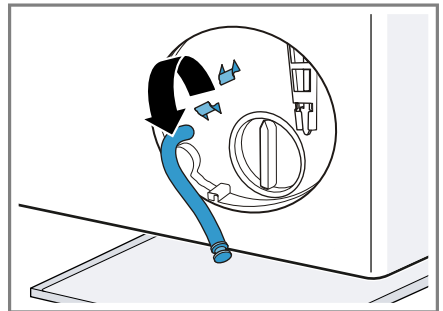

8. **⚠ VIGYÁZAT - Forrázásveszély!** Magas hőmérsékleten végzett mosáskor a mosóvíz felforrósodik.

- ▶ Ne nyúljon a forró mosóvízbe.
Vegye le a zárókupakot, hogy a mosóvíz az edénybe folyjon.

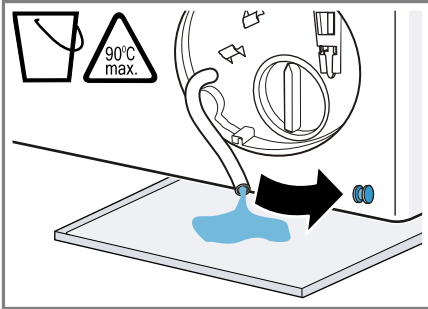

9. Helyezze vissza a zárókupakot.

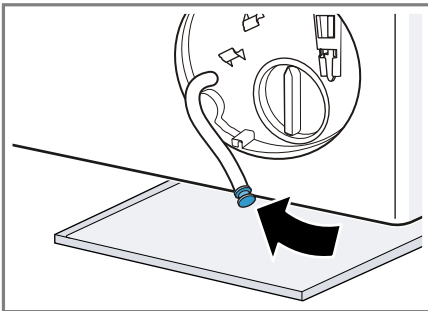

10. A vízleeresztő tömlőt tegye be a tartóba.

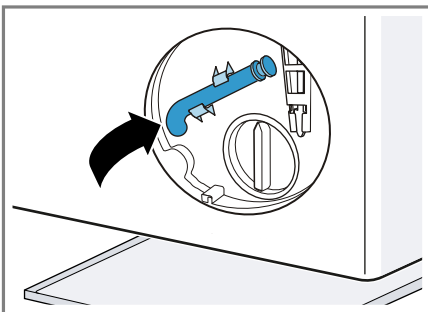

A mosóvízszivattyú tisztítása

Megjegyzés: Vegye figyelembe a Biztonság → *Oldal 4* és az Anyagi károk elkerülése → *Oldal 10* című részeket, hogy biztonságosan használhassa a készülékét.

Követelmény: A mosóvízszivattyú üres. → *Oldal 47*

1. Mivel még lehet maradék víz a mosóvízszivattyúban, óvatosan csavarja le a szivattyúfedelet.

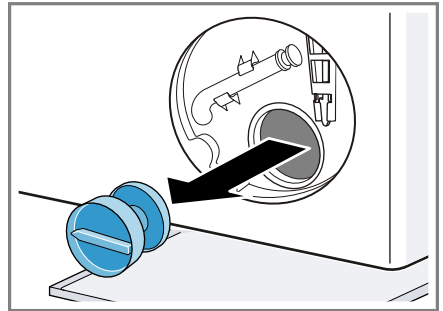

2. Tisztítsa meg a belső teret, a szivattyúfedél menetét és a szivattyúházat.

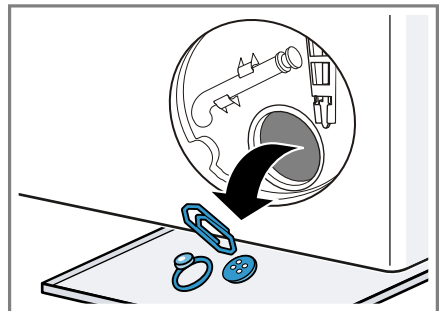

3. Ellenőrizze, hogy a mosóvízszivattyú lapátkereke forog-e.

4. Helyezze be és csavarja be ütközésig a szivattyúfedelet.

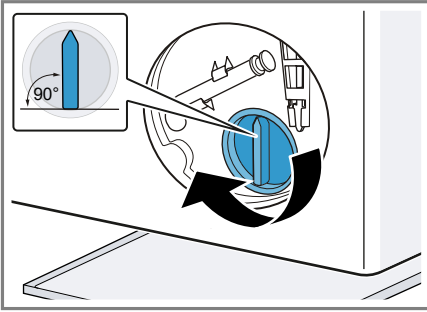

A szivattyúfedél fogantyújának függőlegesen kell állnia.

5. Helyezze be és pattintsa be a szervizfedelet.

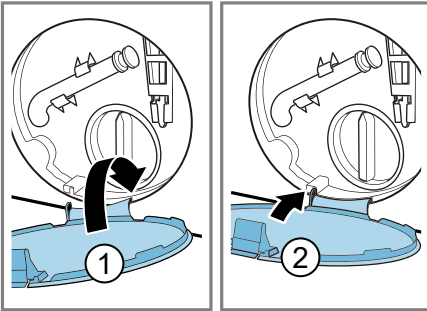

6. Csupkja be a szervizfedelet.

A következő mosás előtt

A mosóvízszivattyú ürrítése utáni mosásnál úgy akadályozhatja meg, hogy a mosószer használatlanul a lefolyóba áramoljon, ha elindítja a **Szivattyúzás** programot.

1. Nyissa ki a vízcsapot.
2. Dugja be a hálózati csatlakozódugót.
3. Kapcsolja be a készüléket.
4. Töltsön egy liter csapvizet a kézi adagolásra szolgáló kamrába.
5. Indítsa el a **Szivattyúzás** programot.

17.6 Vízelvezető tömlő tisztítása a szifonnál

Ha a vízelvezető tömlő eldugult a szifonnál, vagy nem sikerül a mosóvíz kiszivattyúzása, akkor tisztítsa meg ezt a részt.

1. Kapcsolja ki a készüléket.
2. A készülék csatlakozódugóját húzza ki az elektromos hálózathoz.
3. Lazítsa meg a tömlőbilincset, és óvatosan húzza le a vízelvezető tömlőt.

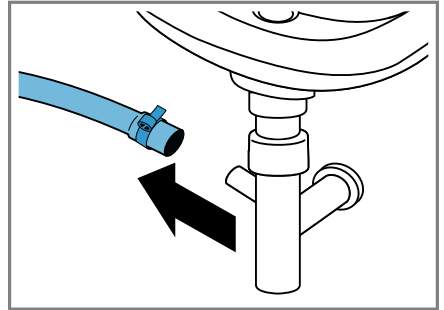

Maradék víz folyhat ki.

4. Tisztítsa meg a vízelvezető tömlőt és a szifon csomját.

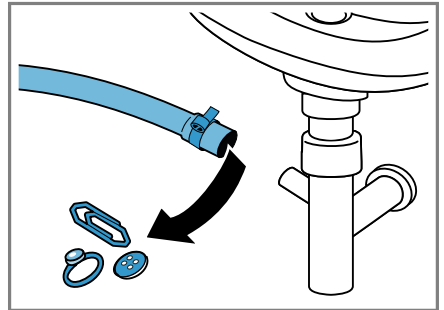

5. Csatlakoztassa a vízvezető tömlőt, és a csatlakozási helyet biztosítsa egy tömlőbilinccsel.

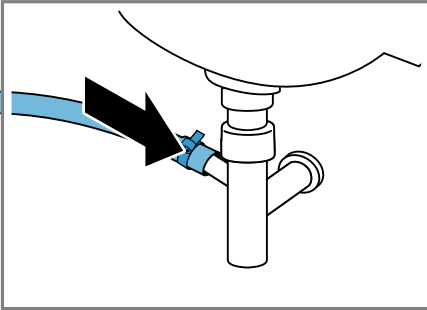

17.7 A vízbevezetésnél lévő szűrő megtisztítása

Vízbevezető tömlő ürítése

A szűrő megtisztításához először ürítse ki a vízbevezető tömlőt.

1. Zárja el a vízcsapot.
2. Állítsa be a **Pamut** programot.
3. Indítsa el és kb. 70 másodpercig futtassa a programot.
4. Kapcsolja ki a készüléket.
5. A készülék csatlakozódugóját húzza ki az elektromos hálózathoz.

A vízcsapnál lévő szűrő tisztítása

Megjegyzés: Vegye figyelembe a Biztonság → *Oldal 4* és az Anyagi károk elkerülése → *Oldal 10* című részeket, hogy biztonságosan használhassa a készülékét.

Követelmény: A vízbevezető tömlő üres.

1. A vízbevezető tömlőt válassza le a vízcsapról.

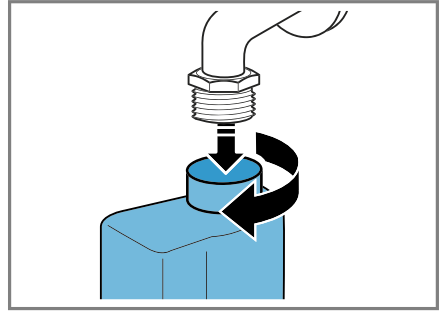

2. Egy kis kefével tisztítsa meg a szűrőt.

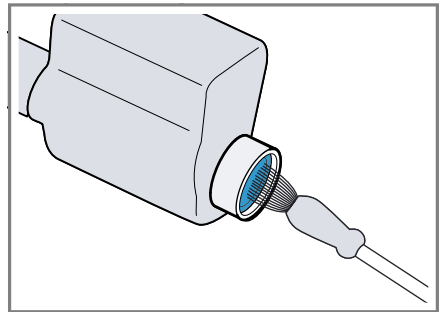

3. Csatlakoztassa a vízbevezető tömlőt és ellenőrizze a tömítettségét.

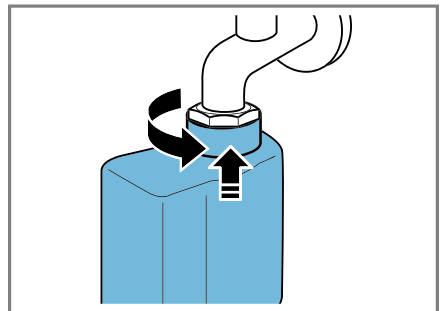

18 Zavarok elhárítása



A készüléken fellépő kisebb zavarokat saját maga is elháríthatja. Tanulmányozza a zavarelhárításról szóló információkat, mielőtt a vevőszolgálathoz fordulna. Ily módon elkerüli a felesleges költségeket.





FIGYELMEZTETÉS Áramütés veszélye!





A szakszerűtlen javítás veszélyes.



- ▶ A készüléket csak szakképzett személyek javíthatják.
- ▶ A készülék javításához csak eredeti pótalkatrészeket szabad használni.
- ▶ Ha a készülék hálózati csatlakozóvezetéke megsérül, akkor azt a veszélyek elkerülése érdekében csak a gyártó, a gyártó vevőszolgálata vagy egy hasonlóan képzett személy cserélheti ki.

Hiba	Ok és hibaelhárítás
A kijelző elsötétül és az Start/Reload  villog.	Az Energiatakarékos üzemmód aktív. <ul style="list-style-type: none"> ▶ Nyomjon meg egy tetszőleges gombot. ✓ A kijelző újra világít.
"E:36 / -10"	A lefolyócső vagy a vízelvezető tömlő eldugult. <ul style="list-style-type: none"> ▶ Tisztítsa meg a lefolyócsövet és a vízelvezető tömlőt.
	A lefolyócső vagy a vízleeresztő cső meg van törve vagy becsípődött. <ul style="list-style-type: none"> ▶ Ellenőrizze, hogy a lefolyócső és a vízbevezető tömlő nem tört-e meg vagy nem szorult-e be.
	A mosóvízszivattyú eldugult. <ul style="list-style-type: none"> ▶ → "A mosóvízszivattyú tisztítása", Oldal 47
	A vízelvezető tömlőt túl magasan csatlakoztatták. <ul style="list-style-type: none"> ▶ A vízelvezető tömlőt maximum 1 méter magasan szerelje fel.
	Túl sok mosószert adagolt. <ul style="list-style-type: none"> ▶ Azonnali intézkedés: Egy evőkanál öblítőszert keverjen össze 0,5 l vízzel, és öntse az oldatot a kézi adagolásra szolgáló kamrába (outdoor, sportruházat és pehelytollas textíliák esetében ne!). ▶ Ha az intelligens adagolás be van kapcsolva, csökkentse az alap adagolási mennyiséget → Oldal 42. ▶ Ha manuálisan adagolja a mosószert, az azonos mennyiségű ruhával végzett következő mosásnál csökkentse annak mennyiségét.
	A vízleeresztő cső nem engedélyezett módon került meghosszabbításra.

Hiba	Ok és hibaelhárítás
"E:36 / -10"	<ul style="list-style-type: none"> ▶ Távolítsa el a nem engedélyezett hosszabbítást a vízleeresztő csőről. A készülék csatlakoztatása
"E:36 / -25 / -26"	<p>A mosóvízszivattyú eldugult.</p> <ul style="list-style-type: none"> ▶ → "A mosóvízszivattyú tisztítása", Oldal 47
"E:10 / -00 / -10 / -20"	<p>Az intelligens adagolórendszer szivattyúja elakadt.</p> <ol style="list-style-type: none"> 1. Kapcsolja ki a készüléket. 2. Tisztítsa meg a szivattyúegységet. → "A mosószertartó fiók tisztítása", Oldal 45 3. Ha a kijelzés újra megjelenik, hívja a vevőszolgálatot. → "Vevőszolgálat", Oldal 64 <p>Megjegyzés: Elindíthatja a mosási programot, ha az intelligens adagolórendszert kikapcsolja és manuálisan adagolja a mosószert. → "Gombok", Oldal 23</p>
	<p>A víznyomás alacsony. Nem lehetséges az elhárítás.</p> <hr/> <p>A vízbevezetésnél lévő szűrő eldugult.</p> <ul style="list-style-type: none"> ▶ Tisztítsa meg a vízbevezetésnél lévő szűrőt → Oldal 50. <hr/> <p>Zárva van a vízcsap.</p> <ul style="list-style-type: none"> ▶ Nyissa ki a vízcsapot. <hr/> <p>A vízbevezető tömlő megtört vagy beszorult.</p> <ul style="list-style-type: none"> ▶ Ellenőrizze, hogy a vízbevezető tömlő nem tört-e meg vagy nem szorult-e be.
"E:35 / -10"	<p>Víz van az alsó tálcában.</p> <ul style="list-style-type: none"> ▶ Zárja el a vízcsapot. ▶ Hívja a vevőszolgálatot. → "Vevőszolgálat", Oldal 64 <hr/> <p>A készülék tömítése nem megfelelő.</p> <ul style="list-style-type: none"> ▶ Zárja el a vízcsapot. ▶ Hívja a vevőszolgálatot. → "Vevőszolgálat", Oldal 64
	<p>A mosószertartó fiók nincs ütközésig betolva.</p> <ul style="list-style-type: none"> ▶ Tolja be a mosószertartó fiókot ütközésig. <hr/> <p>A szivattyúegység nincs behelyezve.</p> <ol style="list-style-type: none"> 1. Helyezze be a szivattyúegységet a mosószertartó fiókba. → "A mosószertartó fiók tisztítása", Oldal 45 2. Tolja be a mosószertartó fiókot ütközésig.

Hiba	Ok és hibaelhárítás
: villog.	<p>A feszültségellenőrző rendszer a feszültség nem megengedhető csökkenését érzékelte.</p> <ul style="list-style-type: none"> ▶ Nem lehetséges az elhárítás. <p>Megjegyzés: Amint a feszültségellátás stabilizálódik, a program folytatódik.</p> <p>A feszültségcsökkenés következtében a program időtartama meghosszabbodhat. Nem lehetséges az elhárítás.</p>
• villog.	<p>A feszültségcsökkenés következtében a program időtartama meghosszabbodhat. Nem lehetséges az elhárítás.</p>
☉ világít.	<p>A hőmérséklet túl magas.</p> <ul style="list-style-type: none"> ▶ Várjon, amíg lecsökken a hőmérséklet. ▶ → "Program megszakítása", Oldal 39 <p>A vízszint túl magas.</p> <ul style="list-style-type: none"> ▶ Indítsa el a Szivattyúzás programot. <p>A mosnivalót odacsukta az ajtóval.</p> <ol style="list-style-type: none"> 1. Nyissa ki újra az ajtót. 2. Távolítsa el a becsípődött mosnivalót. 3. Csukja be az ajtót. 4. A program indításához nyomja meg a Start/Reload  gombot.
☉ villog.	<p>Az ajtó nincs teljesen becsukva.</p> <ol style="list-style-type: none"> 1. Csukja be az ajtót. 2. A program indításához nyomja meg a Start/Reload  gombot.
Minden más hibakód.	<p>Működési zavar</p> <ul style="list-style-type: none"> ▶ Hívja a vevőszolgálatot. → "Vevőszolgálat", Oldal 64
A készülék nem működik.	<p>A hálózati csatlakozóvezeték csatlakozódugója nincs bedugva.</p> <ul style="list-style-type: none"> ▶ Csatlakoztassa a készüléket a villamos hálózatra. <p>A biztosító meghibásodott.</p> <ul style="list-style-type: none"> ▶ Ellenőrizze a biztosítót a biztosítódobozban. <p>Az áramellátás kimaradt.</p> <ul style="list-style-type: none"> ▶ Ellenőrizze, hogy a helyiség világítása vagy a helyiségben lévő más készülékek működnek-e.
A program nem indul el.	<p>Nem nyomta meg a Start/Reload  gombot.</p> <ul style="list-style-type: none"> ▶ Nyomja meg a következőt: Start/Reload .

Hiba	Ok és hibaelhárítás
A program nem indul el.	<p>Az ajtó nincs teljesen becsukva.</p> <ol style="list-style-type: none">1. Csukja be az ajtót.2. A program indításához nyomja meg a Start/Reload  gombot. <hr/> <p>A gyerekszár be van kapcsolva.</p> <p>▶ → "Gyerekszár kikapcsolása", Oldal 41</p> <hr/> <p>Finished in  be van kapcsolva.</p> <p>▶ Ellenőrizze, hogy a Finished in  be van-e kapcsolva.</p> <p>→ "Gombok", Oldal 23</p> <hr/> <p>A mosnivalót odacsukta az ajtóval.</p> <ol style="list-style-type: none">1. Nyissa ki újra az ajtót.2. Távolítsa el a becsípődött mosnivalót.3. Csukja be az ajtót.4. A program indításához nyomja meg a Start/Reload  gombot. <hr/> <p>A mosószertartó fiók nincs ütközésig betolva.</p> <p>▶ Tolja be a mosószertartó fiókot ütközésig.</p> <hr/> <p>Az intelligens adagolórendszer szivattyúja elakadt.</p> <ol style="list-style-type: none">1. Kapcsolja ki a készüléket.2. Tisztítsa meg a szivattyúegységet. → "A mosószertartó fiók tisztítása", Oldal 453. Ha a kijelzés újra megjelenik, hívja a vevőszolgálatot. → "Vevőszolgálat", Oldal 64 <p>Megjegyzés: Elindíthatja a mosási programot, ha az intelligens adagolórendszert kikapcsolja és manuálisan adagolja a mosószert. → "Gombok", Oldal 23</p> <hr/>
Az ajtó nem nyílik ki.	<p>-- -- be van kapcsolva.</p> <p>▶ Folytassa a programot a Centrifugálás vagy Szivattyúzás kiválasztásával és a Start/Reload  megnyomásával.</p> <p>→ "Program folytatása öblítés stop után", Oldal 40</p> <hr/> <p>A hőmérséklet túl magas.</p> <p>▶ Várjon, amíg lecsökken a hőmérséklet.</p> <p>▶ → "Program megszakítása", Oldal 39</p> <hr/> <p>A vízszint túl magas.</p> <p>▶ Indítsa el a Szivattyúzás programot.</p> <hr/> <p>Áramkimaradás.</p>

Hiba	Ok és hibaelhárítás
Az ajtó nem nyílik ki.	<ul style="list-style-type: none"> ▶ Nyissa ki az ajtót a vészkioldóval. → "Vészkioldó", Oldal 62
A gép nem szivattyúzza le a mosóvizet.	<p>A lefolyócső vagy a vízvezető tömlő eldugult.</p> <ul style="list-style-type: none"> ▶ Tisztítsa meg a lefolyócsövet és a vízvezető tömlőt. <hr/> <p>A lefolyócső vagy a vízleeresztő cső meg van törve vagy becsípődött.</p> <ul style="list-style-type: none"> ▶ Ellenőrizze, hogy a lefolyócső és a vízbevezető tömlő nem tört-e meg vagy nem szorult-e be. <hr/> <p>A mosóvízszivattyú eldugult.</p> <ul style="list-style-type: none"> ▶ → "A mosóvízszivattyú tisztítása", Oldal 47 <hr/> <p>-- -- be van kapcsolva.</p> <ul style="list-style-type: none"> ▶ Folytassa a programot a Centrifugálás vagy Szivattyúzás kiválasztásával és a Start/Reload  megnyomásával. → "Program folytatása öblítés stop után", Oldal 40 <hr/> <p>A vízvezető tömlőt túl magasan csatlakoztatták.</p> <ul style="list-style-type: none"> ▶ A vízvezető tömlőt maximum 1 méter magasan szerelje fel. <hr/> <p>Túl sok mosószert adagolt.</p> <ul style="list-style-type: none"> ▶ Azonnali intézkedés: Egy evőkanál öblítőszert keverjen össze 0,5 l vízzel, és öntse az oldatot a kézi adagolásra szolgáló kamrába (outdoor, sportruházat és pehelytollas textíliák esetében ne!). ▶ Ha az intelligens adagolás be van kapcsolva, csökkentse az alap adagolási mennyiséget → Oldal 42. ▶ Ha manuálisan adagolja a mosószert, az azonos mennyiségű ruhával végzett következő mosásnál csökkentse annak mennyiségét. <hr/> <p>A vízleeresztő cső nem engedélyezett módon került meghosszabbításra.</p> <ul style="list-style-type: none"> ▶ Távolítsa el a nem engedélyezett hosszabbítást a vízleeresztő csőről. A készülék csatlakoztatása <hr/> <p>Nem folyik be víz. A gép nem öblíti be a mosószert.</p> <p>Nem nyomta meg a Start/Reload  gombot.</p> <ul style="list-style-type: none"> ▶ Nyomja meg a következőt: Start/Reload . <hr/> <p>A vízbevezetésnél lévő szűrő eldugult.</p> <ul style="list-style-type: none"> ▶ Tisztítsa meg a vízbevezetésnél lévő szűrőt → Oldal 50. <hr/> <p>Zárva van a vízcsap.</p> <ul style="list-style-type: none"> ▶ Nyissa ki a vízcsapot.

Hiba	Ok és hibaelhárítás
Nem folyik be víz. A gép nem öblíti be a mosószert.	A vízbevezető tömlő megtört vagy beszorult. ▶ Ellenőrizze, hogy a vízbevezető tömlő nem tört-e meg vagy nem szorult-e be.
Többszöri rövid centrifugálás.	A kiegyensúlyozatlanságot ellenőrző rendszer kiegyensúlyozatlanságot egyenlít ki a ruhanemű többszöri elosztásával. ▶ Nem hiba - nincs tennivaló. Megjegyzés: Betöltéskor lehetőleg kicsi és nagy ruhadarabokat is helyezzen a dobba. A különböző méretű ruhadarabok elosztása jobb centrifugálást eredményez.
A programidő megváltozik a mosási folyamat alatt.	A program lefolyását elektronikusan optimalizálja a készülék. Ilyenkor megváltozhat a programidő. ▶ Nem hiba - nincs tennivaló. A kiegyensúlyozatlanságot ellenőrző rendszer kiegyensúlyozatlanságot egyenlít ki a ruhanemű többszöri elosztásával. ▶ Nem hiba - nincs tennivaló. Megjegyzés: Betöltéskor lehetőleg kicsi és nagy ruhadarabokat is helyezzen a dobba. A különböző méretű ruhadarabok elosztása jobb centrifugálást eredményez.
	A habképződést ellenőrző rendszer nagy habképződés esetén bekapcsol még egy öblítést. ▶ Nem hiba - nincs tennivaló.
Nem látható víz a dobban.	A víz a látható tartomány alatt van. ▶ Nem hiba - nincs tennivaló. ▶ Működés közben ne töltsön be további vizet a készülékbe.
A dob ránt a program indítása után.	Az ok egy belső motorteszt. ▶ Nem hiba - nincs tennivaló.
A készülék rezeg és mozog centrifugálás közben.	A készülék nincs megfelelően beállítva. ▶ A készülék beállítása A készülék lábai nincsenek rögzítve. ▶ Rögzítse a készülék lábait. A készülék beállítása Nem távolította el a szállítási biztosítókat. ▶ Szállítási biztosítók eltávolítása

Hiba	Ok és hibaelhárítás
A dob forog, nem folyik be víz.	<p>A töltetfelismerés aktív.</p> <ul style="list-style-type: none"> ▶ Nem hiba, nincs tennivaló. <p>Megjegyzés: A töltetfelismerés akár 2 percig is eltart hat.</p>
Erős habképződés.	<p>Túl sok mosószert adagolt.</p> <ul style="list-style-type: none"> ▶ Azonnali intézkedés: Egy evőkanál öblítőszert keverjen össze 0,5 l vízzel, és öntse az oldatot a kézi adagolásra szolgáló kamrába (outdoor, sportruházat és pehelytollas textíliák esetében ne!). ▶ Ha az intelligens adagolás be van kapcsolva, csökkentse az alap adagolási mennyiséget → <i>Oldal 42.</i> ▶ Ha manuálisan adagolja a mosószert, az azonos mennyiségű ruhával végzett következő mosásnál csökkentse annak mennyiségét.
i-DOS  nem működethető.	<p>Az intelligens adagolás ennél a programnál nem alkalmazható.</p> <ul style="list-style-type: none"> ▶ Nem hiba - nincs tennivaló. <p>A program ebben a szakaszában nem alkalmazható az intelligens adagolás. Nem lehetséges az elhárítás.</p>
Magas centrifuga-fordulatszám elérése sikertelen.	<p>Túl alacsony centrifuga-fordulatszámot állított be.</p> <ul style="list-style-type: none"> ▶ A következő mosásnál állítson be magasabb centrifuga-fordulatszámot. <p>Az egyensúlyellenőrző rendszer az egyensúlytalanságot a fordulatszám csökkentésével ellensúlyozza.</p> <ul style="list-style-type: none"> ▶ Ossa el újra a ruhaneműt a dobban. <p>Megjegyzés: Lehetőleg kicsi és nagy ruhadarabokat is helyezzen a dobba. A különböző méretű ruhadarabok elosztása jobb centrifugálást eredményez.</p> <ul style="list-style-type: none"> ▶ Indítsa el az Centrifugálás programot.
A centrifuga-program nem indul el.	<p>A lefolyócső vagy a vízelvezető tömlő eldugult.</p> <ul style="list-style-type: none"> ▶ Tisztítsa meg a lefolyócsövet és a vízelvezető tömlőt. <p>A lefolyócső vagy a vízleeresztő cső meg van törve vagy becsípődött.</p> <ul style="list-style-type: none"> ▶ Ellenőrizze, hogy a lefolyócső és a vízbevezető tömlő nem tört-e meg vagy nem szorult-e be. <p>A kiegyensúlyozatlanságot ellenőrző rendszer az egyenlőtlen ruhaelosztás miatt leállította a centrifugálást.</p> <ul style="list-style-type: none"> ▶ Ossa el újra a ruhaneműt a dobban.

Hiba	Ok és hibaelhárítás
A centrifuga-program nem indul el.	<p>Megjegyzés: Lehetőleg kicsi és nagy ruhadarabokat is helyezzen a dobba. A különböző méretű ruhadarabok elosztása jobb centrifugálást eredményez.</p> <ul style="list-style-type: none"> ▶ Indítsa el az Centrifugálás programot.
Zúgó, sziszegő hang.	<p>Nyomás alatt víz áramlik be a mosószertartó fiókba.</p> <ul style="list-style-type: none"> ▶ Nem hiba - normális üzemzaj.
Hosszú surrogó hang a mosás vagy az öblítés kezdete előtt.	<p>Az intelligens mosószeraadalolás adagolja a mosószert vagy ápolószert.</p> <ul style="list-style-type: none"> ▶ Nem hiba - normális üzemzaj.
Rövid surrogó hang a készülék bekapcsolása után.	<p>Az intelligens mosószeraadalolás működési tesztet hajt végre.</p> <ul style="list-style-type: none"> ▶ Nem hiba - normális üzemzaj.
Hangos zajok centrifugálás közben.	<p>A készülék nincs megfelelően beállítva.</p> <ul style="list-style-type: none"> ▶ A készülék beállítása <p>A készülék lábai nincsenek rögzítve.</p> <ul style="list-style-type: none"> ▶ Rögzítse a készülék lábait. A készülék beállítása <p>Nem távolította el a szállítási biztosítókat.</p> <ul style="list-style-type: none"> ▶ Szállítási biztosítók eltávolítása
Zörgés, csörömpölés a mosóvízszivattyúban.	<p>Idegen test került a mosóvízszivattyúba.</p> <ul style="list-style-type: none"> ▶ → "A mosóvízszivattyú tisztítása", Oldal 47
Szörcsögő, ritmikus szívó hang.	<p>A mosóvízszivattyú aktív, szivattyúzza a mosóvizet.</p> <ul style="list-style-type: none"> ▶ Nem hiba - normális üzemzaj.
Gyűrődések.	<p>A centrifuga-fordulatszám túl magas.</p> <ul style="list-style-type: none"> ▶ A következő mosásnál állítson be alacsonyabb centrifuga-fordulatszámot. <p>A betöltött mennyiség túl nagy.</p> <ul style="list-style-type: none"> ▶ A következő mosásnál csökkentse a betöltött mennyiséget. <p>Nem a textiltípusnak megfelelő programot választott.</p> <ul style="list-style-type: none"> ▶ Válasszon a textiltípusnak megfelelő programot. → "Programok", Oldal 25
A centrifugálás eredménye nem kielégítő. A ruhanemű túl nyirkos / túl nedves.	<p>Túl alacsony centrifuga-fordulatszámot állított be.</p> <ul style="list-style-type: none"> ▶ A következő mosásnál állítson be magasabb centrifuga-fordulatszámot. ▶ Indítsa el az Centrifugálás programot. <p>A lefolyócső vagy a vízelvezető tömlő eldugult.</p> <ul style="list-style-type: none"> ▶ Tisztítsa meg a lefolyócsövet és a vízelvezető tömlőt.

Hiba	Ok és hibaelhárítás
A centrifugálás eredménye nem kielégítő. A ruhanemű túl nyirkos / túl nedves.	<p>A lefolyócső vagy a vízleeresztő cső meg van törve vagy becsípődött.</p> <ul style="list-style-type: none"> ▶ Ellenőrizze, hogy a lefolyócső és a vízbevezető tömlő nem tört-e meg vagy nem szorult-e be.
	<p>A kiegyensúlyozatlanságot ellenőrző rendszer az egyenlőtlen ruhaelosztás miatt leállította a centrifugálást.</p> <ul style="list-style-type: none"> ▶ Ossa el újra a ruhaneműt a dobban. <p>Megjegyzés: Lehetőleg kicsi és nagy ruhadarabokat is helyezzen a dobba. A különböző méretű ruhadarabok elosztása jobb centrifugálást eredményez.</p> <ul style="list-style-type: none"> ▶ Indítsa el az Centrifugálás programot.
	<p>Az egyensúlyellenőrző rendszer az egyensúlytalanságot a fordulatszám csökkentésével ellensúlyozza.</p> <ul style="list-style-type: none"> ▶ Ossa el újra a ruhaneműt a dobban. <p>Megjegyzés: Lehetőleg kicsi és nagy ruhadarabokat is helyezzen a dobba. A különböző méretű ruhadarabok elosztása jobb centrifugálást eredményez.</p> <ul style="list-style-type: none"> ▶ Indítsa el az Centrifugálás programot.
Mosószermaradványok a nedves ruhaneműn.	<p>A mosószerek vízben nem oldódó anyagokat tartalmazhatnak, amelyek lerakódnak a ruhaneműn.</p> <ul style="list-style-type: none"> ▶ Indítsa el az Öblítés programot.
	<p>Nem megfelelő mosószert töltöttek az intelligens mosószerezadagolás adagolótartályába.</p> <ol style="list-style-type: none"> 1. Ellenőrizze, hogy a használt mosószert megfelelő-e. → "Mosó- és ápolószer", Oldal 36 2. Ürítse ki az adagolótartályt. → "A mosószertartó fiók tisztítása", Oldal 45 3. Tisztítsa meg az adagolótartályt. 4. Töltse fel újra az adagolótartályt. → "Adagolótartály feltöltése", Oldal 41
	<p>Az alap adagolási mennyiség nincs megfelelően beállítva.</p> <ul style="list-style-type: none"> ▶ Ha az intelligens adagolás be van kapcsolva, csökkentse az alap adagolási mennyiséget → Oldal 42.
Mosószermaradványok a száraz ruhaneműn.	<p>A mosószerek vízben nem oldódó anyagokat tartalmazhatnak, amelyek lerakódnak a ruhaneműn.</p> <ul style="list-style-type: none"> ▶ A mosás és szárítás után kefélje ki a ruhaneműt.
	<p>Nem megfelelő mosószert töltöttek az intelligens mosószerezadagolás adagolótartályába.</p>

Hiba	Ok és hibaelhárítás
Mosószermaradványok a száraz ruhane-műn.	<ol style="list-style-type: none"> 1. Ellenőrizze, hogy a használt mosószer megfelelő-e. → <i>"Mosó- és ápolószer", Oldal 36</i> 2. Ürítse ki az adagolótartályt. → <i>"A mosószer tartó fiók tisztítása", Oldal 45</i> 3. Tisztítsa meg az adagolótartályt. 4. Töltse fel újra az adagolótartályt. → <i>"Adagolótartály feltöltése", Oldal 41</i>
Nem megfelelő tisztí-tóhatás.	<p>Az alap adagolási mennyiség nincs megfelelően beál-lítva.</p> <ul style="list-style-type: none"> ▶ Ha az intelligens adagolás be van kapcsolva, csök-kentse az alap adagolási mennyiséget → <i>Oldal 42.</i> <p>Az alap adagolási mennyiség nincs megfelelően beál-lítva.</p> <ul style="list-style-type: none"> ▶ Ha az intelligens adagolás be van kapcsolva, állítsa be megfelelően az alap adagolási mennyiséget → <i>Oldal 42.</i>
	<p>A mosószer vagy öblítő besűrűsödött az intelligens mosószeradagolás adagolótartályaiban.</p> <ol style="list-style-type: none"> 1. Ellenőrizze, hogy a használt mosószer megfelelő-e. → <i>"Mosó- és ápolószer", Oldal 36</i> 2. Ürítse ki az adagolótartályt. → <i>"A mosószer tartó fiók tisztítása", Oldal 45</i> 3. Tisztítsa meg az adagolótartályt. 4. Töltse fel újra az adagolótartályt. → <i>"Adagolótartály feltöltése", Oldal 41</i>
	<p>Nem megfelelő mosószer-t töltöttek az intelligens mo-sószera-dagolás adagolótartályába.</p> <ol style="list-style-type: none"> 1. Ellenőrizze, hogy a használt mosószer megfelelő-e. → <i>"Mosó- és ápolószer", Oldal 36</i> 2. Ürítse ki az adagolótartályt. → <i>"A mosószer tartó fiók tisztítása", Oldal 45</i> 3. Tisztítsa meg az adagolótartályt. 4. Töltse fel újra az adagolótartályt. → <i>"Adagolótartály feltöltése", Oldal 41</i>
A vízbevezető tömlő-nél kifolyik a víz.	<p>A vízbevezető tömlő nincs megfelelően csatlakoztat-va/rögzítve.</p> <ol style="list-style-type: none"> 1. Csatlakoztassa megfelelően a vízbevezető tömlőt. A vízbevezető tömlő csatlakoztatása 2. Húzza meg a csavarozást.
A vízbevezető tömlőnél kifolyik a víz.	<p>A vízbevezető tömlő sérült.</p> <ul style="list-style-type: none"> ▶ Cserélje ki a sérült vízbevezető tömlőt.

Hiba	Ok és hibaelhárítás
A vízelvezető tömlőnél kifolyik a víz.	A vízelvezető tömlő nincs megfelelően csatlakoztatva. <ul style="list-style-type: none">▶ Csatlakoztassa megfelelően a vízelvezető tömlőt. A vízelvezetés csatlakoztatási módjai
A készülékben szagok képződnek.	A nedvesség és a mosószermaradványok kedveznek a baktériumok elszaporodásának. <ul style="list-style-type: none">▶ → <i>"Dobtisztítás", Oldal 44</i>▶ Ha nem használja a készüléket, hagyja nyitva az ajtót és a mosószertartó fiókot, hogy a maradék víz kiszáradhasson.

18.1 Vészkioldó

Ajtóreteszelés oldása

Követelmény: A mosóvízszivattyú üres. → Oldal 47

1. **FIGYELEM!** A kifolyó víz anyagi károkat okozhat.
- ▶ Ne nyissa ki az ajtót, amíg vizet lát az üvegen.

A vészkioldót egy szerszámmal húzza lefelé, és engedje el.

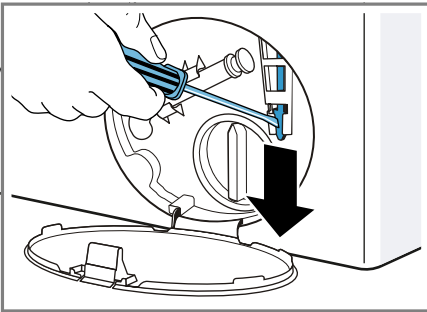

- ✓ Az ajtózár kioldott.
2. Helyezze be és pattintsa be a szervizfedelelet.
3. Csukja be a szervizfedelelet.

19 Szállítás, tárolás és ártalmatlanítás

Itt megtudhatja, hogyan készítse elő készülékét a szállításra és a tárolásra. Ezenkívül megtudhatja, hogyan ártalmatlanítsa régi készülékét.

19.1 Készülék leszerelése

1. Zárja el a vízcsapot.
2. A
→ "Vízbevezető tömlő ürítése", Oldal 50.
3. Kapcsolja ki a készüléket.
4. Húzza ki a készülék hálózati csatlakozódugóját.

5. Engedje le a maradék mosóvizet.
→ "A mosóvízszivattyú tisztítása", Oldal 47
6. Szerelje le a tömlőket.
7. Ürítse ki az adagolótartályokat.

19.2 Szállítási biztosítók behelyezése

A károk elkerülése érdekében gondoskodjon a készülék biztonságos szállításáról a szállítási biztosítókkal.

1. Vegye le a négy védőkupakot.
 - Szükség esetén használjon csavarhúzó a védőkupakok eltávolításához.

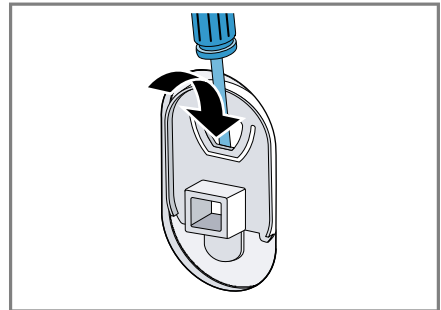

Őrizze meg a védőkupakokat.

2. Helyezze be a négy hüvelyt.

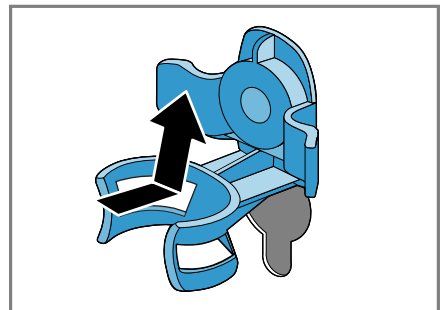

3. Helyezze be mind a négy szállítási biztosító csavarját, és kissé húzza meg.

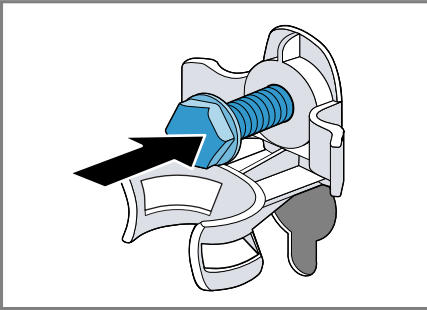

4. A hálózati csatlakozóvezetékét helyezze be a tartóba ①, és a szállítási biztosító négy csavarját húzza meg 13-as csavarkulccsal ②.

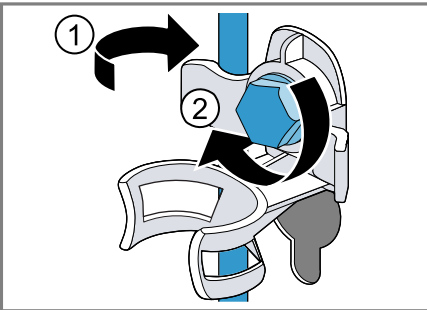

5. Helyezze be a tömlőt a tartóba.

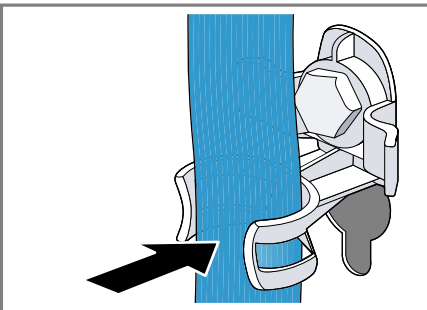

19.3 A készülék ismételt üzembe helyezése

1. A szállítási biztosítókat távolítsa el.
 2. Töltsön kb. 1 liter vizet a kézi adagolásra szolgáló kamrába.
 3. Indítsa el a **Szivattyúzás** programot.
- ✓ A mosószer következő alkalommal már nem folyik használatlanul a lefolyóba.

19.4 A régi készülék ártalmatlanítása

A környezetkímélő ártalmatlanításnak köszönhetően az értékes nyersanyagok újra felhasználhatók.

⚠ FIGYELMEZTETÉS Egészségkárosodás veszélye!

A gyermekek bezárhatják magukat a készülékbe és életveszélybe kerülhetnek.

- ▶ A készüléket ne állítsa ajtó mögé, mert az blokkolja vagy megakadályozza a készülék ajtajának kinyitását.
- ▶ A kiszolgált készülék hálózati csatlakozóvezetékének hálózati dugóját húzza ki, majd vágja át a hálózati csatlakozóvezetékét, és oly mértékben tegye tönkre a készülék ajtajának zárját, hogy az ajtót többé ne lehessen becsukni.

1. Húzza ki a hálózati csatlakozóvezeték dugóját.
2. Vágja el a hálózati csatlakozóvezetékét.
3. Környezetkímélő módon ártalmatlanítsa a készüléket.

Az aktuális ártalmatlanítási lehetőségekről a szakkereskedőnél, ill. a települési közigazgatásnál vagy önkormányzatnál tájékozódhat.



Ez a készülék az elhasznált villamossági és elektronikai készülékek-ről szóló 2012/19/EU irányelvnek megfelelő jelölést kapott.

Ez az irányelv a már nem használt készülékek visszavételének és hasznosításának EU-szerte érvényes kereteit határozza meg.

20 Vevőszolgálat

Ha a használatban bármilyen kérdése van, ha nem tudja önállóan elhárítani a zavart a készüléken, vagy ha a készüléket meg kell javítani, forduljon vevőszolgálatunkhoz.

Számos problémát saját maga is megoldhat a jelen útmutatóban vagy a weboldalunkon található zavarelhárítási információk segítségével. Amennyiben ez nem sikerül, forduljon vevőszolgálatunkhoz.

Gondoskodunk arról, hogy készülékét szakképzett vevőszolgálati munkatársaink eredeti pótalkatrészekkel megjavítsák garanciális esetben és a gyártói garancia lejártá után.

A megfelelő környezetbarát tervezésről szóló rendelet szerint a működés szempontjából releváns eredeti pótalkatrészeket készülékének az Európai Gazdasági Térségben való forgalomba hozatalától számítva legalább 10 évig beszerezheti vevőszolgálatunknál.

Megjegyzés: A vevőszolgálat tevékenysége a gyártói garanciális feltételek keretében ingyenes.

Az Ön országában érvényes garanciaidőről és garanciális feltételekről vevőszolgálatunktól, kereskedőjétől vagy weboldalunkról szerezhet részletes információkat.

Ha a vevőszolgálathoz fordul, tartsa kéznél készüléke termékszámát (E-Nr.) és gyártási számát (FD).

A vevőszolgálat elérhetőségét megtalálja a vevőszolgálatok mellékelt jegyzékében vagy a weboldalunkon.

20.1 Termékszám (E-Nr.) és gyártási szám (FD)

A termékszámot (E-Nr.) és a gyártási számot (FD) a készülék típustábláján találja.

A típustábla modelltől függően a következő helyen található:

- az ajtó belső oldalán.
- a szervizfedél belső oldalán.
- a készülék hátoldalán.

Készüléke adatait és a vevőszolgálat telefonszámát gyorsan megtalálja, ha feljegyzi magának az adatokat.

20.2 AQUA-STOP garancia

Az eladóval szemben vállalt, az adásvételi szerződésből fakadó garanciális igények kiegészítéseként és gyártói garanciánk kiegészítéseként az alábbi feltételekkel teljesítjük a kártérítést.

- Ha Aqua-Stop rendszerünk hibája miatt vízkár keletkezett, akkor megtérítjük a magánfelhasználók kárát. A vízellátás biztonságának garantálása érdekében a készüléket be kell kötni a villamos hálózatra.
- A felelősségi garancia a készülék teljes élettartama alatt fennáll.
- A garanciaigény feltétele, hogy az Aqua-Stop funkcióval rendelkező készüléket útmutatónknak megfelelően szakszerűen állítsák fel és csatlakoztassák; ez vonatkozik a

szakszerűen felszerelt Aqua-Stop meghosszabbításra (eredeti tartozék) is. Garanciánk nem terjed ki a vízcsapon lévő Aqua-Stop csatlakozó előtti hibás vezetékekre vagy szerelvényekre.

- Az Aqua-Stop funkcióval rendelkező készülékeket alapvetően nem kell üzem közben felügyelnie, ill. utána a vízcsap elzárásával biztosítani. A vízcsapot csak akkor kell elzárni, ha hosszabb időn át, pl. többhetes szabadság alatt, nem tartózkodik a lakásában.

21 Fogyasztási értékek

A következő információk megadása az EU környezettudatos tervezést szabályozó rendelete alapján történik. Más programok, mint az **Eco 40-60** által megadott értékek csak referenciaértékek, meghatározásuk az érvényes EN60456 szabvány szerint történik. Az automatikus adagolófunkciót e célból kikapcsoltuk. Megjegyzés az összehasonlító vizsgálathoz: kapcsolja ki az automatikus adagoló funkciót, kivéve, ha ezt a funkciót kívánja tesztelni.

Program	Betölthető ruhamennyiség (kg)	Programidő (h:min) ¹	Energiafogyasztás (kWh/ciklus) ¹	Vízfogyasztás (l/ciklus) ¹	Maximális hőmérséklet (°C) 5 min ¹	Centrifugafordulatszám (ford./perc) ¹	Maradéknedvesség (%) ¹
Eco 40-60 ²	9,0	3:37	1,245	61,0	49	1400	50,00
Eco 40-60 ²	4,5	2:52	0,590	45,0	38	1400	50,00
Eco 40-60 ²	2,5	2:33	0,195	30,0	24	1400	54,00
Pamut 20 °C	9,0	3:28	0,370	90,0	23	1400	52,00
Pamut 40 °C	9,0	3:28	1,350	90,0	45	1400	52,00
Pamut 60 °C	9,0	3:28	1,450	90,0	55	1400	52,00
Pamut 40 °C + Prewash ↓	9,0	3:58	1,400	102,0	45	1400	52,00
Kímélő mosás 40 °C	4,0	2:28	0,780	61,0	44	1200	27,00
Gyors/Mix 40 °C	4,0	0:59	0,620	44,0	41	1400	53,00
🧺 Gyapjú/Kézi mosás 30 °C	2,0	0:40	0,200	40,0	22	800	25,00

¹ A tényleges értékek eltérhetnek a megadott értékektől a következők függvényében: víznyomás, vízkeménység, belépő víz hőmérséklete, környezeti hőmérséklet, ruha fajtája, mennyisége és szennyezettsége, használt tisztítószer, áramellátás ingadozása, valamint a választott kiegészítő funkciók.

² Vizsgálati program hideg vízzel (15 °C-on) az EU környezettudatos tervezésre vonatkozó rendelete és az EU termékcímkézésre vonatkozó rendelete szerint.

22 Műszaki adatok

A készülékkel kapcsolatos tények és adatok itt találhatóak.

Készülék magassága	85,0 cm
Készülék szélessége	59,8 cm
Készülék mélysége	59,0 cm
Súly	80 kg ¹
Maximális betöltési mennyiség	9 kg
Hálózati feszültség	220 - 240 V, 50 Hz
⇄ Minimális szelési biztosíték	10 A
Névleges teljesítmény	2300 W
Teljesítményfelvétel	<ul style="list-style-type: none"> ■ Kikapcsolt üzemmód: 0,10 W ■ Bekapcsolva hagyott üzemmód: 0,50 W
Víznyomás	<ul style="list-style-type: none"> ■ Legalább: 100 kPa (1 bar) ■ Legfeljebb: 1000 kPa (10 bar)
Vízbevezető tömlő hossza	150 cm
Vízvezető tömlő hossza	150 cm
Hálózati csatlakozóvezeték hossza	160 cm
¹ A készülék kivitelétől függően	

A modellre vonatkozó további információk az interneten a <https://energylabel.bsh-group.com>¹ címen. Ez az internetcím az Európai Unió hivatalos termékadatbankjára, az EP-REL-re mutat, amelynek címét a nyomtatás pillanatában még nem tették közzé. A modell kereséséhez kövesse megjelenő utasításokat. A modell azonosítója a típustáblán található termékszám (E-Nr.) perjel előtti része. Másik megoldásként a modell-azonosítót megtalálja az EU-energia-címke első sorában is.

¹ Csak az Európai Gazdasági Térség országai számára érvényes



Thank you for buying a Bosch Home Appliance!

Register your new device on MyBosch now and profit directly from:

- **Expert tips & tricks for your appliance**
- **Warranty extension options**
- **Discounts for accessories & spare-parts**
- **Digital manual and all appliance data at hand**
- **Easy access to Bosch Home Appliances Service**

Free and easy registration – also on mobile phones:

www.bosch-home.com/welcome



Looking for help? You'll find it here.

Expert advice for your Bosch home appliances, help with problems or a repair from Bosch experts.

Find out everything about the many ways Bosch can support you:

www.bosch-home.com/service

Contact data of all countries are listed in the attached service directory.

Robert Bosch Hausgeräte GmbH

Carl-Wery-Straße 34

81739 München

GERMANY

www.bosch-home.com



9001515809 (010201)

hu