



BOSCH

Register your
new device on
MyBosch now and
get free benefits:
[bosch-home.com/
welcome](https://bosch-home.com/welcome)



Mosógép

WAU28R60BY

[hu] Használati útmutató és tele-
pítési útmutató

Tartalomjegyzék

Biztonság	4	Az első használat előtt	33
Általános útmutatások.....	4	Üres mosás indítása	33
Rendeltetésszerű használat	4	Ruhanemű	34
A használok körének korlátozása.....	4	Ruhanemű előkészítése	34
Biztonságos beszerelés	5	Ruhanemű szétválogatása.....	35
Biztonságos használat	7	Ruhanemű felfrissítése	35
Biztonságos tisztítás és karbantartás.....	9	Szennyezettségi fokok.....	35
Anyagi károk elkerülése	11	Kezelési jelzések a kezelési címkéken.....	36
Környezetvédelem és takarékos kosság	12	Mosó- és ápolószer	36
A csomagolási hulladék ártalmatlanítása	12	Ajánlott mosószer.....	36
Energia és erőforrások megtakarítása.....	12	Mosószer adagolása.....	37
Energiatakarékos üzemmód	13	A kezelés alapjai	38
Elhelyezés és csatlakoztatás	13	A gép bekapcsolása	38
A készülék kicsomagolása.....	13	Program beállítása	38
A csomagolás tartalma	14	Programbeállítások módosítása.....	38
A felállítási helyre vonatkozó követelmények	14	Programbeállítások mentése	38
Szállítási biztosítók eltávolítása	15	Ruhanemű behelyezése	38
A készülék csatlakoztatása	17	Folyékony mosószerhez való adagolósegédlet behelyezése	39
A készülék beállítása.....	18	Adagolósegédlet használata folyékony mosószerhez.....	40
A készülék elektromos csatlakoztatása	18	Mosó- és ápolószer betöltése	40
Ismerkedés	19	Program indítása	40
A készülék	19	Ruhanemű hozzáadása.....	40
Mosószer tartó fiók	20	Program megszakítása	41
Kezelőelemek	20	Ruhanemű kivétele.....	41
Kezelési logika	20	A készülék kikapcsolása.....	41
Kijelző	22	Gyerekszár	42
Gombok	24	A gyermekzár aktiválása	42
Programok	26	Gyerekszár kikapcsolása	42
Tartozékok	33	Alapbeállítások	43
		Az alapbeállítások áttekintése.....	43
		Alapbeállítások módosítása	43
		Tisztítás és ápolás	43
		Tippek a készülék ápolásához.....	43
		Dobtisztítás	44
		A mosószer tartó fiók tisztítása	44

Vízkőmentesítés.....	45
A mosóvízszivattyú tisztítása	45
Vízvezető tömlő tisztítása a szifonnál.....	47
Tisztítsa meg a vízbevezetésnél lévő szűrőket.	48
Zavarok elhárítása.....	50
Működési zavarok	50
Vészkioldó	58
Szállítás, tárolás és ártalmatlanítás	58
Készülék leszerelése.....	58
Szállítási biztosítók behelyezése	58
A készülék ismételt üzembe helyezése.....	59
A régi készülék ártalmatlanítása	59
Vevőszolgálat	60
Termékszám (E-Nr.) és gyártási szám (FD).....	60
Fogyasztási értékek	61
Műszaki adatok	61



Biztonság

Tartsa be a következő biztonsági előírásokat.

Általános útmutatások



- Gondosan olvassa el ezt az útmutatót.
- Őrizze meg az útmutatót és a termékinformációkat a későbbi használat céljára, vagy az újabb tulajdonos számára.
- Ha szállítás közben megsérült a készülék, ne csatlakoztassa.

Rendeltetésszerű használat

A készülék biztonságos és helyes használata érdekében vegye figyelembe a rendeltetésszerű használattal kapcsolatos útmutatásokat.

A készüléket csak a következőképpen használja:

- gépben mosható textíliák és kézzel mosható gyapjú mosására a kezelési címke szerint.
- csapvízzel és kereskedelmi forgalomban kapható, gépi mosáshoz alkalmas mosó- és ápolószerekkel.
- a háztartásban és az otthoni környezet zárt helyiségeiben.
- legfeljebb 4000 méter tengerszint feletti magasságig.

A használók körének korlátozása

Ezt a készüléket 8 év feletti gyermekek és csökkent testi, érzékszervi vagy mentális képességekkel, illetve kevés tapasztalattal és/vagy ismerettel rendelkező személyek is használhatják felügyelet mellett, vagy ha megtanították nekik a készülék biztonságos használatát és megértették a lehetséges veszélyeket.

Gyermekek nem játszhatnak a készülékkel.

A készülék tisztítását és a felhasználói karbantartást nem végezhetik gyermekek felügyelet nélkül.

Ne engedjen 3 év alatti gyerekeket és háziállatokat a készülék közelébe.

Biztonságos beszerelés

A készülék beszerelése során tartsa be a biztonsági előírásokat.

FIGYELMEZTETÉS – Áramütés veszélye!

- A szakszerűtlen beszerelés veszélyes.
 - ▶ A készüléket csak az adattáblán megadottak szerint csatlakoztassa és üzemeltesse.
 - ▶ A készüléket csak szabályszerűen felszerelt, földelt csatlakozóaljzaton át csatlakoztassa a váltakozó áramú hálózatra.
 - ▶ A házi villamos hálózat védővezető-rendszere legyen szabályszerűen beszerelve. A beszerelésnek megfelelő méretű vezetékkeresztmetszettel kell rendelkeznie.
 - ▶ Hibaáram-védőkapcsoló használata esetén csak  jelzéssel ellátott típust használjon.
 - ▶ A készülék ellátásához soha ne használjon külső kapcsolóberendezést, pl. időkapcsolós órát vagy távvezérlést.
 - ▶ Ha a készülék be van építve, akkor a hálózati csatlakozó és csatlakozóvezeték legyen szabadon hozzáférhető, és ha szabad hozzáférés nem lehetséges, akkor a fix csatlakoztatás során minden pólusra vonatkozó leválasztó berendezést kell beszerelni a kialakítási előírásoknak megfelelően.
 - ▶ A készülék felállításakor ügyelni kell arra, hogy a hálózati csatlakozóvezeték ne szoruljon be, ne sérüljön meg.
- A hálózati csatlakozóvezeték sérült szigetelése veszélyes.
 - ▶ A hálózati csatlakozóvezeték soha ne érintkezzen a készülék forró részeivel vagy hőforrásokkal.
 - ▶ A hálózati csatlakozóvezeték soha ne érintkezzen hegyes és éles szélű tárgyakkal.
 - ▶ A hálózati csatlakozóvezeték soha ne törje meg, ne nyomja össze, ne változtassa meg.

FIGYELMEZTETÉS – Tűzveszély!

Meghosszabbított hálózati csatlakozóvezeték és nem engedélyezett adapterek használata veszélyes.

- ▶ Ne használjon hosszabbító kábelt vagy többszörös csatlakozóaljzatot.

- ▶ Ha a hálózati csatlakozóvezeték túl rövid, forduljon a vevőszolgálathoz.
- ▶ Csak a gyártó által engedélyezett adaptereket használjon.

⚠ FIGYELMEZTETÉS – Sérülésveszély!

- A készülék nehéz, megemelése sérülést okozhat.
 - ▶ Ne emelje meg egyedül a készüléket.
- Ha a mosógépet és a szárítógépet nem szakszerűen helyezi egymásra, a felállított készülék leeshet.
 - ▶ A szárítógép kizárólag a szárítógép gyártója által biztosított összekötőelemmel szerelhető fel mosógépre . Más felállítási mód nem megengedett.
 - ▶ A mosógépet és a szárítógépet ne állítsa egymásra, ha a szárítógép gyártója nem kínál megfelelő összekötőelemet.
 - ▶ Soha ne helyezzen egymásra különböző gyártóktól származó, valamint eltérő mélységű és szélességű készülékeket.
 - ▶ Az egymásra helyezett mosógépet és szárítógépet ne állítsa emelvényre, a készülékek lebillenhetnek.

⚠ FIGYELMEZTETÉS – Fulladásveszély!

A gyermekek a csomagolóanyagokat a fejükre húzhatják vagy magukra tekerhetik, és megfulladhatnak.

- ▶ Gyermekektől tartsa távol a csomagolóanyagot.
- ▶ Ne engedje, hogy gyermekek játsszanak a csomagolóanyaggal.

⚠ VIGYÁZAT – Sérülésveszély!

- A készülék működés közben rezeghet vagy elmozdulhat.
 - ▶ A készüléket tiszta, sík és szilárd felületre állítsa.
 - ▶ A készüléket egy vízmérték segítségével állítsa vízszintbe a készüléklábak használatával.
- A szakszerűtlenül elhelyezett tömlők és hálózati csatlakozóvezetékek miatt botlásveszély áll fenn.
 - ▶ A tömlőket és hálózati csatlakozóvezetéseket úgy fektesse le, hogy a botlásveszély elkerülhető legyen.

- Ha a készüléket a kiálló alkatrészeinél, pl. az ajtónál fogva mozgatja, akkor az alkatrészek letörhetnek.
 - ▶ Ne mozgassa a készüléket kiálló alkatrészeinél fogva.

⚠ VIGYÁZAT – Vágott sérülés veszélye!

A készülék éles peremeinek megérintése esetén megvághatja magát.

- ▶ Ne fogja meg a készülék éles peremeit.
- ▶ A készülék beszerelése és szállítása közben viseljen védőkesztyűt.

Biztonságos használat

⚠ FIGYELMEZTETÉS – Áramütés veszélye!

- A sérült készülék és a sérült hálózati csatlakozóvezeték veszélyes.
 - ▶ Soha ne használjon megsérült készüléket.
 - ▶ Miközben a készüléket leválasztja az elektromos hálózatról, soha ne a hálózati csatlakozóvezetékét húzza. Mindig a hálózati csatlakozóvezeték dugóját húzza.
 - ▶ Ha a készülék vagy a hálózati csatlakozóvezeték megsérült, azonnal húzza ki a hálózati csatlakozóvezeték csatlakozódugóját, vagy kapcsolja le a biztosítékszekrényben lévő biztosítékot, és zárja el a vízcsapot.
 - ▶ "Forduljon a vevőszolgálathoz." → *Oldal 60*
 - ▶ A készüléket csak szakképzett személyek javíthatják.
- A behatoló nedvesség áramütést okozhat.
 - ▶ A készüléket csak zárt helyiségben használja.
 - ▶ A készüléket ne tegye ki nagy hőnek és nedvességnek.
 - ▶ A készülék tisztításához ne használjon gőzsugaras vagy magasnyomású tisztítógépet, tömlőt vagy zuhanyt.

⚠ FIGYELMEZTETÉS – Egészségkárosodás veszélye!

A gyermekek bezárhatják magukat a készülékbe, és veszélyeztethetik az életüket.

- ▶ A készüléket ne állítsa ajtó mögé, mert az blokkolja vagy megakadályozza a készülék ajtajának kinyitását.

- ▶ A kiszolgált készülék hálózati csatlakozóvezetékének hálózati dugóját húzza ki, majd vágja át a hálózati csatlakozóvezetékét, és oly mértékben tegye tönkre a készülék ajtajának zárját, hogy az ajtót többé ne lehessen becsukni.

⚠ FIGYELMEZTETÉS – Fulladásveszély!

A gyermekek az apró alkatrészeket belélegezhetnek vagy lenyelhetik, és megfulladhatnak tőlük.

- ▶ Gyermekektől tartsa távol az apró alkatrészeket.
- ▶ Ne engedje, hogy gyermekek játsszanak az apró alkatrészekkel.

⚠ FIGYELMEZTETÉS – Mérgezés veszélye!

A mosó- és ápolószerek elfogyasztva mérgezést okozhatnak.

- ▶ Ha tévedésből lenyelik, orvoshoz kell fordulni.
- ▶ A mosószereket és öblítőket gyermektől elzárva kell tárolni.

⚠ FIGYELMEZTETÉS – Robbanásveszély!

Ha a ruhaneműt oldószertartalmú mosószerekkel előkezelte, az robbanáshoz vezethet a készülékben.

- ▶ Szárítás előtt alaposan öblítse ki vízben az előkezelt ruhaneműt.

⚠ VIGYÁZAT – Sérülésveszély!

- Ha felmászik vagy rááll a készülékre, a fedőlap eltörhet.
 - ▶ Ne másszon fel és ne álljon rá a készülékre.
- Ha ráül vagy rátámaszkodik a készülék nyitott ajtajára, a készülék felbillenhet.
 - ▶ Soha ne üljön vagy támaszkodjon a készülék ajtajára.
 - ▶ Ne helyezzen tárgyakat a készülék ajtajára.
- Ha a forgó dobba nyúl, megsérülhet a keze.
 - ▶ Mielőtt belenyúlna, várja meg a dob teljes leállítását.

⚠ VIGYÁZAT – Égési sérülések veszélye!

Magas hőmérsékleten végzett mosásnál a készülék ajtajának üvege felforrósodik.

- ▶ Ne érintse meg a forró ajtót.
- ▶ Tartsa távol a gyermekeket a forró ajtótól.

⚠ VIGYÁZAT – Forrázásveszély!

Magas hőmérsékleten végzett mosáskor a mosóvíz felforrósodik.

- ▶ Ne nyúljon a forró mosóvízbe.

⚠ VIGYÁZAT – Sérülésveszély!

Ez a készülék aktív oxigénnel működő programokat használ. Az aktív oxigén irritálhatja a torok és a szem nyálkahártyáját.

- ▶ Ne nyissa ki a vészkioldóval a készülék ajtaját, ha aktív oxigént használó program fut.
- ▶ Várja meg, amíg az ajtó nyithatóvá válik.

⚠ VIGYÁZAT – Vegyszer okozta sérülések veszélye!

A mosószeres fiók kinyitásakor a mosószer és az öblítő kifröccsenhet a készülékből. A szemmel vagy bőrrel érintkezve irritációt okozhat.

- ▶ Szembe kerülés vagy bőrrel való érintkezés esetén alaposan öblítse le tiszta vízzel.
- ▶ Ha tévedésből lenyelik, orvoshoz kell fordulni.
- ▶ A mosószereket és öblítőket gyermektől elzárva kell tárolni.

Biztonságos tisztítás és karbantartás

A készülék tisztítása és karbantartása során tartsa be a biztonsági előírásokat.

⚠ FIGYELMEZTETÉS – Áramütés veszélye!

- A szakszerűtlen javítás veszélyes.
 - ▶ A készüléket csak szakképzett személyek javíthatják.
 - ▶ A készülék javításához csak eredeti pótalkatrészeket szabad használni.
 - ▶ Ha a készülék hálózati csatlakozóvezetéke megsérül, akkor azt a veszélyek elkerülése érdekében csak a gyártó, a gyártó vevőszolgálat vagy egy hasonlóan képzett személy cserélheti ki.
- A behatoló nedvesség áramütést okozhat.
 - ▶ A készülék tisztításához ne használjon gőzsugaras vagy magasnyomású tisztítógépet, tömlőt vagy zuhanyt.

⚠ FIGYELMEZTETÉS – Sérülésveszély!

Ha nem eredeti pótalkatrészeket és tartozékokat használ, az veszélyes helyzeteket okoz.

► Csak eredeti pótalkatrészeket és tartozékokat használjon.

⚠ FIGYELMEZTETÉS – Mérgezés veszélye!

Oldószertartalmú tisztítószer használata esetén mérgező gőzök keletkezhetnek.

► Ne használjon oldószertartalmú tisztítószereket.

Anyagi károk elkerülése

Az anyagi és készülékkárok elkerülése érdekében vegye figyelembe ezeket az utasításokat.

FIGYELEM!

- Az öblítők, mosószerek, ápolószerek és tisztítószer helytelen adagolása hatással lehet a készülék működésére.
 - ▶ Vegye figyelembe a gyártó adagolási utasításait.
- A maximális betöltési mennyiség túllépése esetén előfordulhat, hogy a készülék nem működik megfelelően.
 - ▶ Minden programnál vegye figyelembe a "maximálisan betölthető ruhamennyiséget" → *Oldal 26*, és ne lépje túl azt.
- A készülék biztonságos szállításáról szállítási biztosítók gondoskodnak. Az el nem távolított szállítási biztosítók anyagi károkat és készülékkárokat okozhatnak.
 - ▶ A készülék üzembe helyezése előtt távolítsa el az összes szállítási biztosítót, és tárolja azokat biztos helyen.
 - ▶ A szállítási károk elkerülése érdekében minden szállítás előtt szerelje vissza az összes szállítási biztosítót.
- A vízbevezető tömlő szakszerűtlen csatlakoztatása anyagi károkhoz vezethet.
 - ▶ Húzza meg a vízbemenetnél lévő csavarokat.
 - ▶ A vízbevezető tömlőt lehetőleg közvetlenül, kiegészítő csatlakozóelemek, például adapter, toldat, szelep vagy hasonlók nélkül csatlakoztassa a vízcsapra.
 - ▶ Ügyeljen rá, hogy a vízcsap belső átmérője legalább 17 mm legyen.
- ▶ Ügyeljen rá, hogy a vízcsaphoz való csatlakozásnál lévő menet hossza legalább 10 mm legyen.
- Ha a víznyomás túl magas vagy túl alacsony, előfordulhat, hogy a készülék nem működik megfelelően.
 - ▶ Ügyeljen arra, hogy a vízellátó rendszerben uralkodó víznyomás legalább 100 kPa (1 bar) és legfeljebb 1000 kPa (10 bar) legyen.
 - ▶ Ha a víznyomás meghaladja a megadott maximális értéket, be kell szerelni egy nyomáscsökkentő szelepet az ivóvízcsatlakozás és a készülék tömlőrendszerre közé.
 - ▶ A készüléket ne csatlakoztassa nyomás nélküli vízmelegítő keverőcsapjára.
- Megváltoztatott vagy sérült víztömlők használatakor anyagi kár keletkezhet, vagy a készülék károsodhat.
 - ▶ A víztömlőket soha ne törje meg, ne nyomja össze, ne változtassa meg és ne vágja át.
 - ▶ Kizárólag a készülékhez mellékelt, illetve eredeti tartalék tömlőket használjon.
 - ▶ A használt víztömlőket soha ne használja újra.
- A készülék szennyezett vagy túl forró vízzel való üzemeltetése anyagi károkat okozhat.
 - ▶ A készüléket kizárólag hideg csapvízzel üzemeltesse.
- A nem megfelelő tisztítószer károsíthatják a készülék felületét.
 - ▶ Ne használjon karcoló vagy súroló tisztítószereket.
 - ▶ Ne használjon magas alkoholtartalmú tisztítószert.
 - ▶ Ne használjon kemény súrolópárnát vagy tisztítószivacsot.
 - ▶ A készüléket csak vízzel és puha, nedves kendővel tisztítsa.

- ▶ A mosószer- és permetmaradványokat azonnal távolítsa el a készülékről.

Környezetvédelem és takarékoság

A csomagolási hulladék ártalmatlanítása

A felhasznált csomagolóanyagok környezetkímélők és újrahasznosíthatók.

- ▶ Az egyes összetevőket fajtánként szétválogatva ártalmatlanítsa.

Energia és erőforrások megtakarítása

Ha megfogadja ezeket a tanácsokat, készüléke kevesebb áramot és vizet fogyaszt.

Használjon alacsony hőmérsékletű és hosszabb mosási idejű programokat, valamint használja ki a "maximális töltésmennyiséget" → *Oldal 26.*

- + Az energia- és vízfelhasználás a leghatékonyabb.

Használjon takarékos programbeállítást.

- + Ha megadja egy program beállításait, akkor a kijelző megmutatja a várható fogyasztást.

A mosószer a ruhanemű szennyezettségi fokának megfelelően "adagolja" → *Oldal 37.*

- + Enyhe és normál szennyeződés esetén kisebb mennyiségű mosószer is elegendő. Vegye figyelembe a mosószergyártó adagolási javaslatát.

Enyhén vagy normál mértékben szennyezett ruhanemű esetén csökkentse a mosási hőmérsékletet.

- + Alacsonyabb hőmérsékletek esetén a készülék kevesebb energiát fogyaszt. Enyhe és normál szennyeződés esetén a kezelési címkén megadottnál alacsonyabb hőmérséklet is elegendő.

Ha a ruhaneműt a szárítógépben kívánja megszáritani, állítsa be a maximális centrifuga-fordulatszámot.

- + Szárazabb ruhanemű esetén lerövidül a szárítási programidő, így csökken az energiafogyasztás. Magasabb centrifuga-fordulatszám esetén csökken a ruhaneműben lévő nedvesség és nő a centrifugálás hangereje.

A ruhaneműt előmosás nélkül mossa.

- + Az előmosással történő mosás meghosszabbítja a programidőt és növeli az energia- és vízfogyasztást.

A készülék automatikus mennyiség-szabályozással rendelkezik.

- + Az automatikus mennyiség-szabályozás optimálisan hozzáigazítja a vízfogyasztást és a program időtartamát a textiltípushoz és a betöltési mennyiséghez.

A készülék vízszenzorral rendelkezik.

- + A vízszenzor öblítés során ellenőrzi az öblítővíz zavarosságának mértékét, és ennek megfelelően állítja be az öblítések számát és időtartamát.

Energiatakarékos üzemmód

Ha az energiatakarékos üzemmódban lévő készüléket hosszabb ideig nem használja, akkor az automatikusan kikapcsol. Minden kijelző kialszik és a  szimbólum villog.

Ha ismét működteti a készüléket, pl. kinyitja vagy becsukja az ajtót, az energiatakarékos üzemmód kikapcsol.

Elhelyezés és csatlakoztatás

A készülék kicsomagolása

Megjegyzés: Vegye figyelembe a "Biztonság" → *Oldal 4* és az "Anyagi károk elkerülése" → *Oldal 11* című részeket, hogy biztonságosan használhassa a készülékét.

FIGYELEM!

A dobben maradó tárgyak, amelyek nem a készülék belsejében való üzemeltetéséhez alkalmasak, anyagi és készülékkárokat okozhatnak.

► Üzemeltetés előtt távolítsa el ezeket a tárgyakat és a mellékelt tartozékokat a dobból.

1. A csomagolóanyagot és a védőfóliákat maradéktalanul távolítsa el a készülékről.

A csomagolóanyag környezetbarát ártalmatlanítása érdekében vegye figyelembe a témával kapcsolatos információkat

→ "A csomagolási hulladék ártalmatlanítása", *Oldal 12*.

2. Ellenőrizze a készüléket látható sérülések szempontjából.
3. Nyissa ki az ajtót.
→ "A kezelés alapjai", *Oldal 38*
4. Távolítsa el a tartozékot a dobból.
5. Csukja be az ajtót.

A csomagolás tartalma

Kicsomagolás után ellenőrizze az összes alkatrészt szállítási károk tekintetében, valamint a szállítmány teljességét.

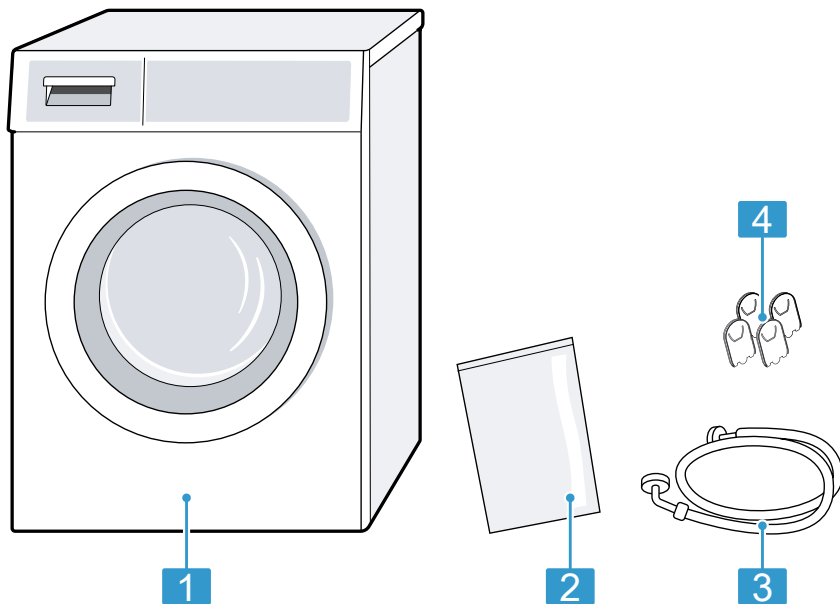

1 Mosógép

2 Kísérő dokumentumok

3 Vízbekvető tömlő

4 Fedőkupakok

A felállítási helyre vonatkozó követelmények

A készülék centrifugálás közben elmozdulhat. Vegye figyelembe a felállítási helyre vonatkozó útmutatásokat.

Megjegyzés: Vegye figyelembe a "Biztonság" → *Oldal 4* és az "Anyagi károk elkerülése" → *Oldal 11* című részeket, hogy biztonságosan használhassa a készülékét.

⚠ FIGYELMEZTETÉS**Áramütés veszélye!**

A készülék feszültség alatt lévő alkatrészeket tartalmaz. A feszültség alatt lévő alkatrészek megérintése veszélyes.

- ▶ A készüléket ne üzemeltesse a fedőlap nélkül.

⚠ FIGYELMEZTETÉS**Sérülésveszély!**

Lábazaton történő üzemeltetés esetén a készülék lebillenhet.

- ▶ Üzembe helyezés előtt a készülék lábait okvetlenül rögzítse a lábazaton a gyártótól származó "tartóhevederek" → *Oldal 33* segítségével.

FIGYELEM!

- Ha a készüléket fagyveszélyes helyen vagy a szabadban állítja fel, akkor a megfagyott maradék víz károsíthatja a készüléket, a megfagyott tömlők pedig elszakadhatnak vagy szétpattanhatnak.
 - ▶ A készüléket ne állítsa fel és ne üzemeltesse fagyveszélyes helyeken vagy szabadban.
- A készüléket a gyárból történő kiszállítás előtt működési tesztnek vetették alá, így maradék vizet tartalmazhat. Ez a maradék víz kifolyhat, ha a készüléket több, mint 40°-kal megdönti.
 - ▶ Óvatosan döntse meg a készüléket.

Felállítási hely

Lábazaton

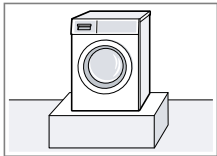
**Követelmények**

A készüléket "tartóhevederekkel" → *Oldal 33* rögzítse.

Felállítási hely

Deszkaalapon

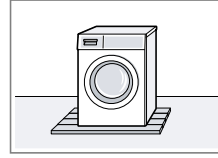
**Követelmények**

A készüléket vízálló deszkára állítsa, amelyet szilárdan hozzácsavaroztak a padlóhoz. A deszka vastagsága legalább 30 mm legyen.

Konyhabútor-garnitúrában

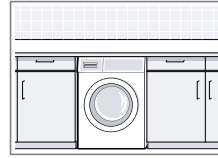

- 60 cm-es beépítési szélesség szükséges.
- A készüléket csak egybefüggő, a szomszédos szekrényekhez is rögzített munkalap alá építse be.

Falon

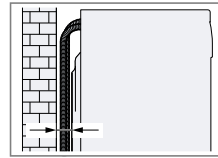

Ügyeljen arra, hogy a tömlők ne szoruljanak a fal és a készülék közé.

Szállítási biztosítók eltávolítása

A készülék biztonságos szállításáról a készülék hátoldalán lévő szállítási biztosítók gondoskodnak.

Megjegyzések

- Vegye figyelembe a "Biztonság" → *Oldal 4* és az "Anyagi károk elkerülése" → *Oldal 11* című részt, hogy biztonságosan használhassa a készülékét.
- A szállítási biztosítókat, a csavarokat és hüvelyeket őrizze meg egy későbbi "szállítás" → *Oldal 58* esetére.

hu Elhelyezés és csatlakoztatás

1. A tömlőket húzza ki a tartókból.

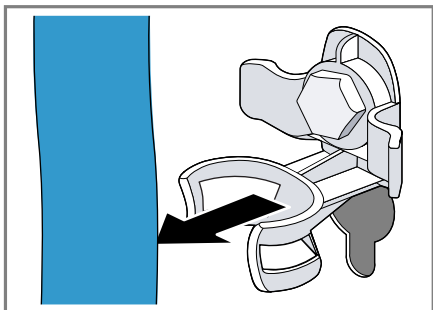

2. A szállítási biztosítók négy csavarját lazítsa meg 13-as csavarkulccsal ①, majd távolítsa el ②.

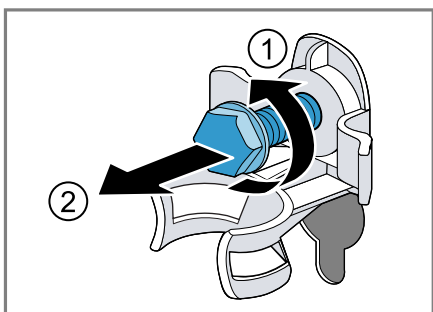

3. Húzza ki a hálózati csatlakozóvezetéket a tartóból.

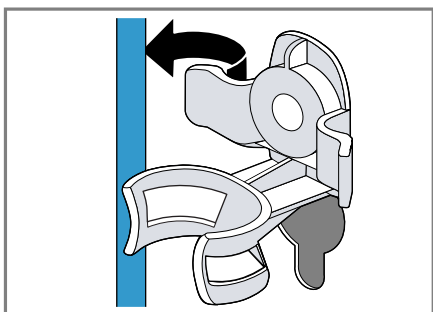

4. Távolítsa el a négy hüvelyt.

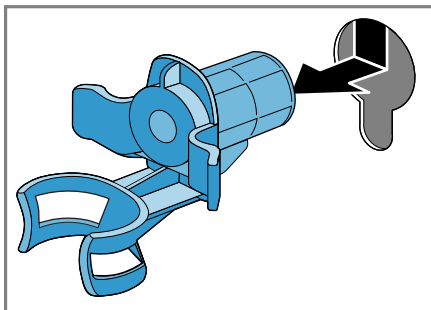

5. Helyezze be a négy védőkupakot.

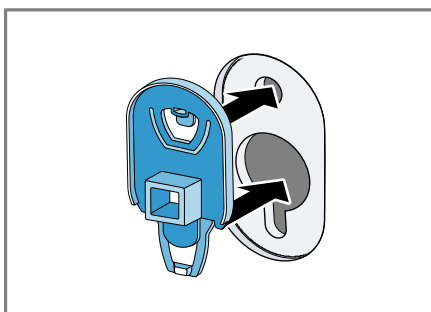

6. Nyomja lefelé a négy védőkupakot.

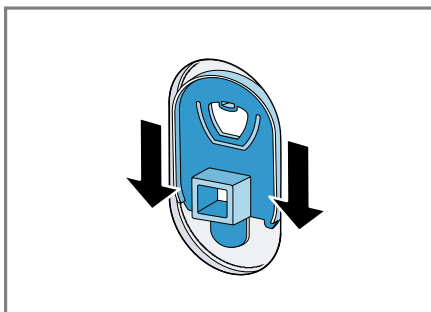

A készülék csatlakoztatása

Csatlakoztassa a készüléket az elektromos hálózathoz, a vízbevezetéshez és a vízvezetéshez.

A vízbevezető tömlő csatlakoztatása

Megjegyzés

- Vegye figyelembe a "Biztonság" → *Oldal 4* és az "Anyagi károk elkerülése" → *Oldal 11* című részeket, hogy biztonságosan használhassa a készülékét.

1. Csatlakoztassa a készülékhez a vízbevezető tömlőt.

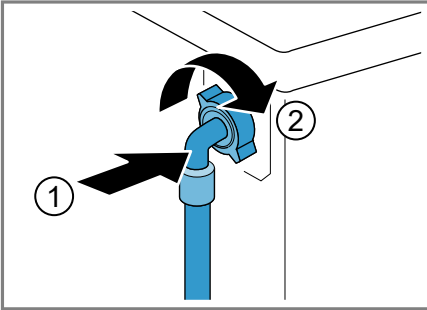

2. A vízbevezető tömlőt csatlakoztassa a vízcsapra (26,4 mm = 3/4").

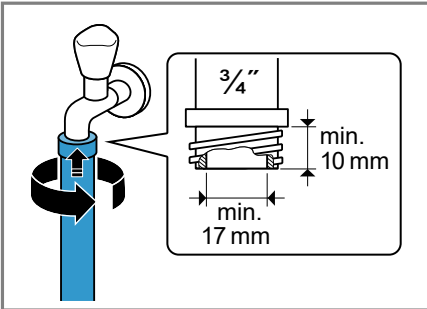

3. A vízcsapot óvatosan nyissa ki, és ellenőrizze a bekötési helyek tömítettségét.

A vízvezetés csatlakoztatási módjai

Az információk segítenek Önnek a készülék vízvezetéshez való csatlakoztatásában.

Megjegyzés: Vegye figyelembe a "Biztonság" → *Oldal 4* és az "Anyagi károk elkerülése" → *Oldal 11* című részeket, hogy biztonságosan használhassa a készülékét.

FIGYELEM!

Szivattyúzás esetén a vízvezető tömlő nyomás alatt van, és leválhat a felszerelt csatlakozási helyről.

- ▶ A vízvezető tömlőt biztosítsa a véletlen kilazulás ellen.

Megjegyzés: Vegye figyelembe a szivattyúzási magasságot.

A maximális szivattyúzási magasság 100 cm.

Leeresztés szifonba

A csatlakozási helyet biztosítsa egy tömlőbilinccsel (24-40 mm).

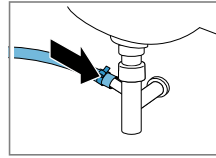

Leeresztés mosdóba

A vízvezető tömlőt "könyökidommal" → *Oldal 33* rögzítse és biztosítsa.

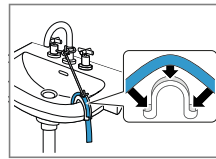

Vízvezetés gumikarmantyús műanyagcsővön vagy beömlőaknán keresztül.

A vízvezető tömlőt "könyökidommal" → *Oldal 33* rögzítse és biztosítsa.

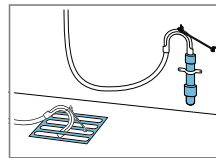

A készülék beállítása

A zajok és rezgések csillapítása, illetve a készülék elmozgásának megakadályozása érdekében állítsa be megfelelően a készüléket.

Megjegyzés: Vegye figyelembe a "Biztonság" → *Oldal 4* és az "Anyagi károk elkerülése" → *Oldal 11* című részeket, hogy biztonságosan használhassa a készülékét.

1. A kontraanyákat egy 17-es csavarulccsal az óramutató járásával megegyező irányban csavarja ki.

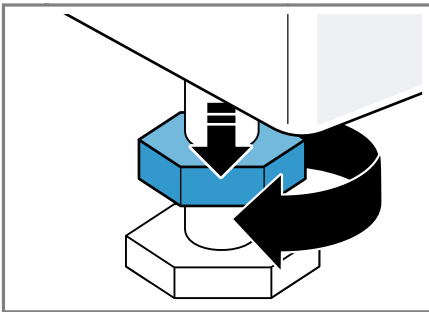

2. A készülék beállításához forgassa el a készülék lábait. A készülék helyzetét ellenőrizze vízmértékkel.

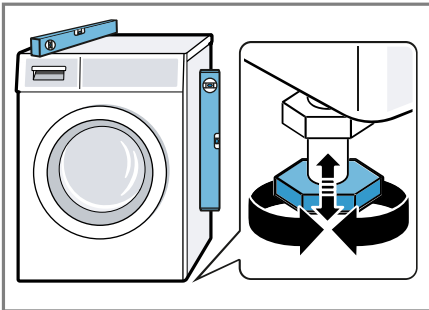

Minden készüléklábnak biztosan kell állnia a padlón.

3. A kontraanyákat egy 17-es csavarulccsal húzza meg erősen a ház irányában.

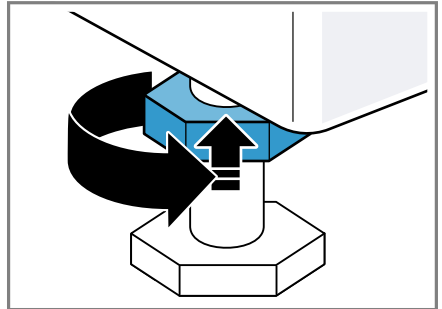

Közben rögzítse a készüléklábat, és ne állítson a magasságon.

A készülék elektromos csatlakoztatása

Megjegyzés: Vegye figyelembe a "Biztonság" → *Oldal 4* és az "Anyagi károk elkerülése" → *Oldal 11* című részeket, hogy biztonságosan használhassa a készülékét.

1. A készülék hálózati csatlakozóvezetékének a dugóját dugja a készülék közelében lévő csatlakozóaljzatba.

A készülék csatlakoztatási adatait a "Műszaki adatok" → *Oldal 61* alatt találja.

2. Ellenőrizze, hogy a hálózati csatlakozódugó teljesen be van-e nyomva.

Ismerkedés

A készülék

Itt áttekintést talál készülékének részeiről.

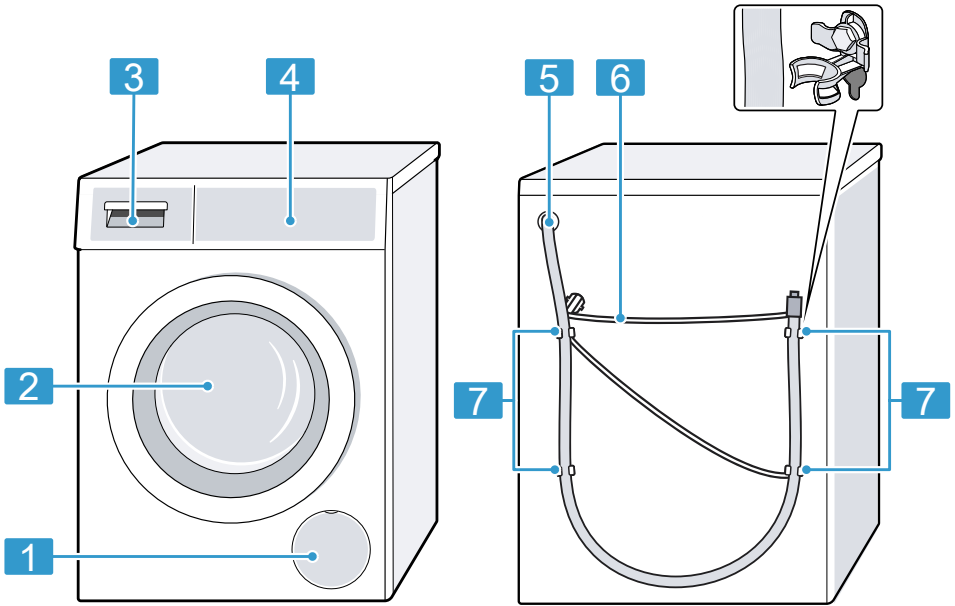

A készüléktípustól függően a kép részletei eltérhetnek, pl. a szín és a forma.

- | | |
|----------|---|
| 1 | "A mosóvízszivattyú szervizfedele"
→ <i>Oldal 45</i> |
| 2 | Ajtó |
| 3 | "Mosószer tartó fiók" → <i>Oldal 20</i> |
| 4 | "Kezelőelemek" → <i>Oldal 20</i> |
| 5 | "Vízvezető tömlő" → <i>Oldal 17</i> |
| 6 | "Hálózati csatlakozóvezeték"
→ <i>Oldal 18</i> |
| 7 | "Szállítási biztosítók" → <i>Oldal 15</i> |

Mosószertartó fiók

Itt láthatja a mosószertartó fiók felépítését.

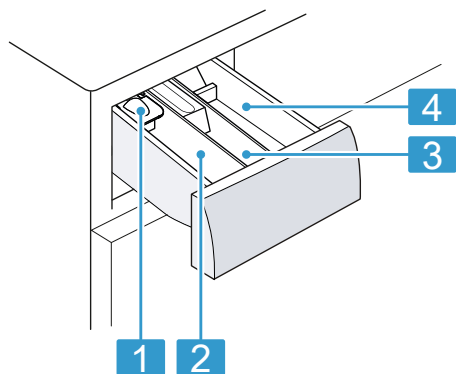

-
- 1** Adagolósegédlet folyékony mosószerhez
→ "Folyékony mosószerhez való adagolósegédlet behelyezése", Oldal 39
-
- 2** II. kamra:
▪ Mosószer a főmosáshoz
▪ Vízlágyító
▪ Fehérítő
▪ Folteltávolító só
-
- 3** ☼ kamra:
▪ Öblítőszer
▪ Folyékony keményítőszer
▪ Impregnálószer
-
- 4** I. adagoló:
▪ Mosószer az előmosáshoz
▪ Fertőtlenítő mosószer
-

Kezelőelemek

A kezelőpanelen beállíthatja készülékének összes funkcióját, és információkat kaphat az üzemállapotról.

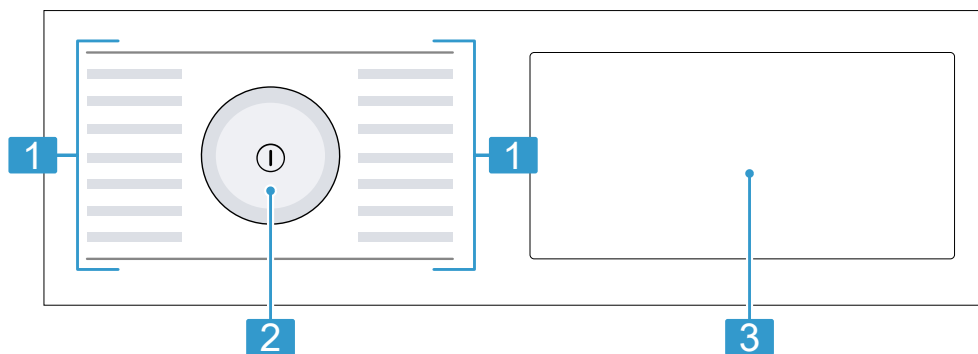

-
- 1** "Programok" → Oldal 26
-
- 2** "Programválasztó" → Oldal 38
-
- 3** "Gombok" → Oldal 24 és "kijelző" → Oldal 22
-

Kezelési logika

A kijelző egyes területei reagálnak az érintésre. A gombok megnyomásával kapcsolhatja be a beállításokat. A bekapcsolt beállítások a kijelzőn világos

kiemeléssel jelennek meg. A bekapcsolt beállításokat módosíthatja vagy kikapcsolhatja, ha a kijelzőn többször megnyomja a megfelelő gombokat.

FIGYELEM!

A kijelzőre gyakorolt erőszakos behatás a kijelző károsodást eredményezheti.

- ▶ Ne gyakoroljon erős nyomást a kijelzőre.
- ▶ Ne nyomjon éles vagy hegyes tárgyat a kijelzőhöz.

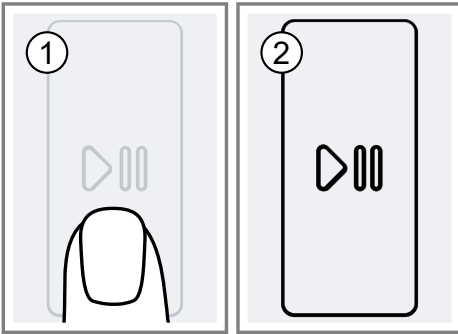





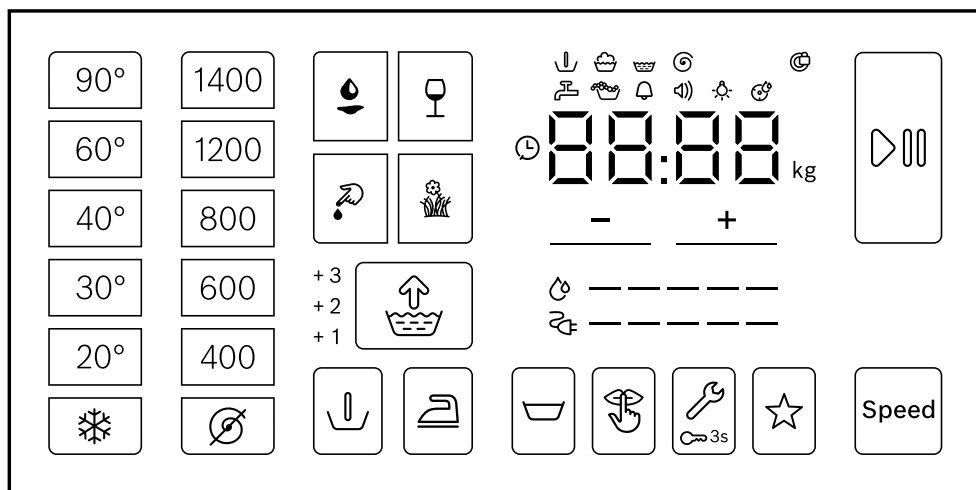



Kijelző

A kijelzőn az aktuális beállítások, a választható lehetőségek, illetve információs szövegek láthatók.



Kijelzés	Megnevezés	Leírás
0:40 ¹	Programidő/a programból hátralévő idő	A program körülbelüli várható ideje vagy a programból hátralévő idő.
⌚ 10 ¹	Késleltetett indítás ideje	A készülék rögzítette a program befejezését, és kijelzi a hátralévő órákat. → "Gombok", Oldal 24
9 kg ¹	Javaslat a betöltési mennyiségre	A beállított program maximális betöltési mennyisége kg-ban.
↓	Előmosás	Program állapota
☁	Mosás	Program állapota
🪦	Öblítés	Program állapota
🌀	Centrifugálás	Program állapota
End	Program vége	Program állapota
+1 / +2 / +3	Extra öblítés	További öblítések bekapcsolva. → "Gombok", Oldal 25
🚰	Energiafogyasztás	A beállított program energiafogyasztása. ■ —: alacsony energiafogyasztás ■ ———: magas energiafogyasztás















¹ Példa





Kijelzés	Megnevezés	Leírás
	Vízfogyasztás	A beállított program vízfogyasztása. <ul style="list-style-type: none"> ■ —: alacsony vízfogyasztás ■ —————: magas vízfogyasztás
	Vége jelzés	Alapbeállítás
	Nyomógomb hangereje	Alapbeállítás
	Kijelző fényereje	Alapbeállítás
	Dobtisztítási emlékeztető	villog: a dob szennyezett. Indítsa el a  Drum Clean programot a dob és a mosóvíztartály tisztításához és ápolásához. → "Dobtisztítás", Oldal 44
⋮	Feszültség-ellenőrző rendszer	villog: Az automatikus feszültség-ellenőrző rendszer nem megengedett, túl alacsony feszültségértékeket észlel. A program szünetel. Megjegyzés: A program folytatódik, ha a feszültség ismét a megengedett tartományban lesz.
•	Feszültség-ellenőrző rendszer	villog: A program szüneteltetésre került a nem megengedett, túl alacsony feszültségértékek miatt. A feszültség újra a megengedett tartományban van és a program folytatódik. Megjegyzés: A programidő hosszabb lesz.
	Habfelismerés	A készülék túl sok habot észlelt.
	Ajtó	<ul style="list-style-type: none"> ■ világít: Az ajtó be van zárva, és nem lehet kinyitni. ■ villog: Az ajtó nincs becsukva. ■ kikapcsol: Az ajtó reteszelése megszűnt, és ki lehet nyitni.
	Vízcsap	<ul style="list-style-type: none"> ■ Nincs víznyomás. ■ A víznyomás túl alacsony.
E:60 / -2B ¹	Hiba	Hibakód, hibakijelzés, jel.















¹ Példa

Gombok

Itt a gombok és a kapcsolódó beállítási lehetőségek áttekintését láthatja. A programbeállítások választéka a beállított programtól függ. Az egyes programok választási lehetőségei a → "Programok", Oldal 26 áttekintésében található.









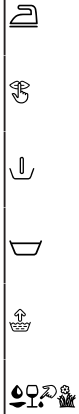



Gomb	Opció	Leírás
 (Indítás/Szünet)	<ul style="list-style-type: none"> ■ indítás ■ megszakítás ■ szüneteltetés 	Program indítása, megszakítása vagy szüneteltetése.
Speed	<ul style="list-style-type: none"> ■ bekapcsolás ■ kikapcsolás 	Rövidebb idejű mosás bekapcsolása vagy kikapcsolása. Megjegyzés: Az energiafogyasztás megnő. Ez nem befolyásolja a mosás eredményét.
 (Olaj)  (Vörösbór)  (Vér)  (Fű)	Többszörös kiválasztás	Válassza ki a folttípust. A hőmérséklet, a dob mozgása és az áztatási idő a folttípushoz igazodik.
 (Kész)	1-24 óra	Program végének megadása. A program időtartama már benne van a beállított órászámában. A program indítása után a kijelzőn a program időtartama látható. Megjegyzés: Az értékek beállításához használja a gombokat.
 - 90° (Hőmérséklet választás)	 -90 °C	A hőmérséklet beállítása °C-ban.
 - 1400 (Centrifugálás)	 - 1400 ford./perc	A centrifuga-fordulatszám beállítása vagy a centrifugálás kikapcsolása. A  kiválasztásával a készülék kiszivattyúzza a vizet, és a mosás végén kikapcsolja a centrifugálást. A ruhanemű nedvesen a dobban marad.
 (hálózati kapcsoló)	<ul style="list-style-type: none"> ■ bekapcsolás ■ kikapcsolás 	A készülék bekapcsolása vagy kikapcsolása.
 3s (Gyerekzár 3 sec.)	<ul style="list-style-type: none"> ■ bekapcsolás ■ kikapcsolás 	Gyerekzár bekapcsolása vagy kikapcsolása. Biztosítsa a kezelőfelületet a véletlen működtetés ellen. Ha bekapcsolta a gyerekzárát, és kikapcsolja a készüléket, akkor a gyerekzár bekapcsolva marad. → "Gyerekzár", Oldal 42
 (Beállítás)	Alapbeállítások	A készülék alapbeállításainak módosítása.

Gomb	Opció	Leírás
 (Előmosás)	<ul style="list-style-type: none"> ■ bekapcsolás ■ kikapcsolás 	Előmosás be- vagy kikapcsolása, pl. erősen szennyezett ruhanemű mosásához.
	<ul style="list-style-type: none"> ■ bekapcsolás ■ kikapcsolás 	Legfeljebb három további öblítés bekapcsolása és kikapcsolása. Különösen érzékeny bőr esetén és/vagy olyan régiókban ajánlott, ahol nagyon lágy a víz.
 (Öblítés stop)	<ul style="list-style-type: none"> ■ bekapcsolás ■ kikapcsolás 	Mosás utáni centrifugálás és szivattyúzás be- és kikapcsolása. Az utolsó öblítés után a ruhanemű vízben marad.
	<ul style="list-style-type: none"> ■ bekapcsolás ■ kikapcsolás 	Halk mosás be- vagy kikapcsolása, pl. éjszakai mosás esetén. A program végét jelző hangjelzés ki van kapcsolva és a befejező centrifuga-fordulatszám alacsonyabb.
 (Vasaláskönnyítés)	<ul style="list-style-type: none"> ■ bekapcsolás ■ kikapcsolás 	Gyűrődéscsökkentett mosás bekapcsolása vagy kikapcsolása. A készülék a ruhanemű gyűrődéseinek csökkentéséhez igazítja a centrifugálás menetét és a centrifuga-fordulatszámot. A ruhanemű mosás után olyan nedves, hogy a szárítókötélen kilógja magát.
☆ (Memória program)	<ul style="list-style-type: none"> ■ mentés ■ beállítás 	A gombot kb. 3 másodpercig lenyomva mentheti egyéni programbeállításait. → <i>"Programbeállítások mentése", Oldal 38</i> A gomb rövid megnyomásával megadhatja a programban egyéni programbeállításait.

Program	Leírás	Programbeállítások									
		max. betölthető mennyiség (kg)	max. hőmérséklet (°C) ¹	max. centrifuga-fordulatszám (ford./perc) ¹	Speed	  	 	 	 		
 Rinse (Öblítés)	Öblítés záró centrifugálással és a víz kiszivattyúzása.	-	-	1400	-	-	●	●	-	-	●
 Spin/Drain (Centrifugálás/Szivattyúzás)	Centrifugálás és a víz kiszivattyúzása. Ha csak a szivattyúzásra van szüksége, kapcsolja be a  programot. A készülék nem centrifugálja a ruhaneműt.	-	-	1400	-	-	-	-	-	-	●
 Dark Wash (Sötét ruhanemű)	Pamutból készült sötét és erős színű szövetek, illetve könnyen kezelhető textíliák, pl. farmer mosása. Ezzel a programmal mindig kifordítva mossa ruháit. Használjon folyékony mosószert.	4	40	1200	●	●	●	●	●	●	●
 Drum Clean (Dobtisztítás)	A dob tisztítása és ápolása. A következő esetekben használja a programot: <ul style="list-style-type: none"> ■ az első használat előtt ■ ha gyakran mos 40 °C-on vagy még alacsonyabb hőfokon ■ hosszabb távollét után Használjon általános mosóport vagy fehérítőtartalmú mosószert.	-	-	1200	-	-	-	-	-	-	●

¹ Programbeállítás

Program	Leírás	Programbeállítások
	<p>max. betölthető mennyiség (kg)</p> <p>A habképződés csökkentése érdekében felezze meg a mosószermennyiséget. Ne használjon öblítőt. Ne használjon kímélőt, finom- vagy folyékony mosószert.</p> <p>Megjegyzés: A dob tisztítás kijelzése emlékeztetőként villog, ha hosszabb ideje nem használt 60 °C-os vagy annál magasabb hőmérsékletű programot.</p>	 <p>Speed</p> <p>max. centrifuga-fordulatszám (ford./perc) ¹</p> <p>max. hőmérséklet (°C) ¹</p>
		<p>¹ Programbeállítás</p>

Program	Leírás	max. betölthető mennyiség (kg)	max. hőmérséklet (°C) ¹	max. centrifuga-fordulatszám (ford./perc) ¹	Speed	  	    			
 Shirts/Blouses (Ingek/Business)	<p>Vasalást nem igénylő pamut, vászon, műszál vagy kevert szövet ingek és blúzok mosása.</p> <p>Tipp: A mosnivaló gyűrődéseinek megakadályozása érdekében kapcsolja be a  programot. A mosnivalót rövid centrifugálás után nedvesen kiveheti. Az ingeket és blúzokat nedvesen teregesse ki, hogy kilógják magukat. A sejlemből vagy kényes anyagból készült ingeket és blúzokat a Delicates/Silk  programmal mossa.</p>	2	60	800	–	●	●	●	●	●
 Sportswear (Sport/Fitness)	<p>Műszálás, mikroszálas és fleece anyagú, sport- és szabadidős célokra használt textíliák mosása. Sportcélokra használt textíliákhoz való mosószert használjon. Ne használjon öblítőt.</p> <p>Tipp: Az erősen szennyezett ruhanevét a Easy-Care  programmal mossa.</p>	2	40	800	–	●	●	●	●	●

¹ Programbeállítás

Tartozékok

Eredeti tartozékokat használjon. Azok a készülékhez készültek.

	Használat	Rendelési szám
Vízbevezető tömlő hosszabbítása	Hidegvíz-bevezető vagy Aquastop-vízbevezető tömlő meghosszabbítása (2,50 m).	WMZ2381
Fiókos állvány	A készüléket magasabban helyezheti el, hogy könnyebben betölthető és kiüríthető legyen. A fiókban egy mosókosár található a ruhanemű szállításához.	WMZ20490
Tartóhevederek	A készülék biztos elhelyezkedésének javítása.	WMZ2200
Könyökidom	Vízbevezető tömlő rögzítése.	00655300
Folyékonymosószer-betét	Folyékony mosószer adagolása.	00605740
Anschlussventil	Anschlussventil als Sicherheitseinrichtung gegen Rückfließen von Wasser in das Leitungsnetz.	10015611

Az első használat előtt

Készítse elő a készüléket a használatra.

Üres mosás indítása

A készüléket a gyárból történő kiszállítás előtt behatóan átvizsgálták. Az esetleges maradék víz eltávolításához első alkalommal végezzen mosást ruhanemű nélkül.

Megjegyzés: Vegye figyelembe a "Biztonság" → *Oldal 4* és az "Anyagi károk elkerülése" → *Oldal 11* című részeket, hogy biztonságosan használhassa a készülékét.

1. Nyomja meg a  elemet.

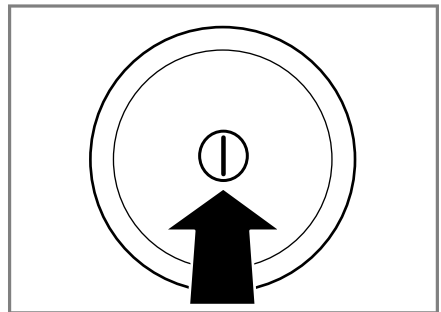

Eltarthat néhány másodpercig, amíg a készülék bekapcsol.

2. Állítsa be a  **Drum Clean** programot.
3. Csukja be az ajtót.

4. Húzza ki a mosószertartó fiókot.

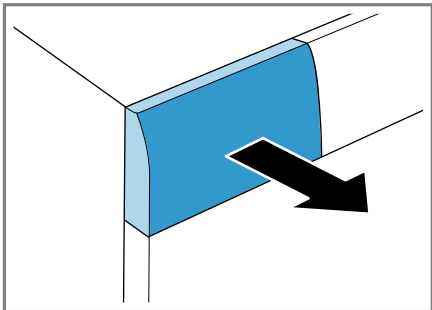

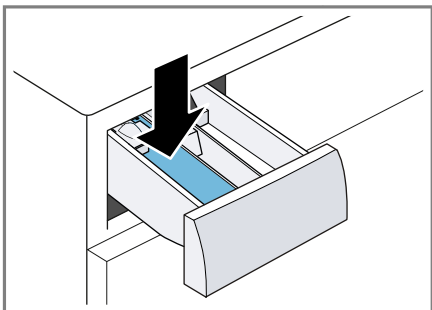

5. Töltsön általános mosóport a II-es kamrába.

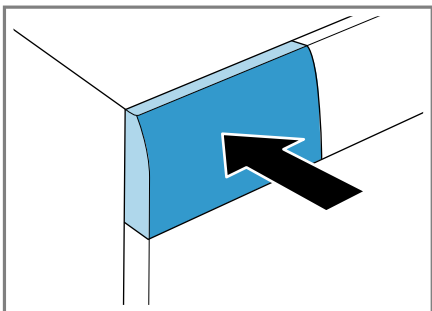

A habképződés elkerülése érdekében enyhe szennyeződéseknel csak a gyártó által javasolt mosószermennyiség felét használja. Ne használjon gyapjúmosószert vagy finommosószert.

6. Tolja be a mosószertartó fiókot.



7. Nyomja meg a  (Indítás/Szünet) gombot a program elindításához.

✓ A kijelző a programból hátralévő időt mutatja.

8. Indítsa el az első mosást, vagy nyomja meg a  gombot a készülék kikapcsolásához.

→ "A kezelés alapjai", Oldal 38

Ruhanemű

A készülékben minden olyan ruhaneműt moshat, amelynek gyártója a kezelési címkén mosógépben moshatóként jelölte meg azt, illetve kézzel mosható gyapjúból készült ruhaneműket.

A szagok eltávolítása érdekében csak aktív oxigén használatával is felfrissítheti és kisimíthatja a textíliákat.

Ruhanemű előkészítése

FIGYELEM!

A ruhaneműben maradó tárgyak kárt tehetnek a ruhaneműkben és a dobozban.

- ▶ A működtetés megkezdése előtt minden tárgyat vegyen ki ruhanemű zsebeiből.
- ▶ A készülék és a ruhanemű védelme érdekében készítse elő a ruhaneműt.
 - ürítse ki az összes zsebet
 - kefélje ki a homokot a zsebekből és a hajtókákból
 - gombolja össze a paplan- és párnahuzatokat
 - zárja az összes tépőzárát, kapcsot és patentot
 - az öveket és szalagokat kösse össze vagy mosózsákban mosassa

- távolítsa el a függönycsipeszeket és az ólomcsíkokat, vagy mossa a függönnyt mosózsákban
- kis méretű mosnivalókhöz, pl. gyerekzoknikhoz, használjon mosózsákokat
- a mosnivalót hajtogassa szét és lazítsa fel
- mossa együtt a nagy és a kicsi ruhadarabokat
- a friss foltokat nyomkodja meg szappanos vízzel (de ne dörzsölje)
- egyes makacs, beszáradt foltok csak többszöri mosással távolíthatók el

Ruhanemű szétválogatása

Megjegyzés: Vegye figyelembe a "Biztonság" → *Oldal 4* és az "Anyagi károk elkerülése" → *Oldal 11* című részeket, hogy biztonságosan használhassa a készülékét.

- ▶ A mosási eredmény javítása és az elszíneződések elkerülése érdekében az alábbi szempontok szerint válogassa szét a ruhaneműt.

- Szövet- és száltípus
- fehér ruhanemű
- színes ruhanemű
 - Az új színes ruhaneműket az első alkalommal mossa más ruhaneműktől elkülönítve.
 - "Szennyezettség" → *Oldal 35*
 - "Kezelési jelzések a kezelési címkéken" → *Oldal 36*

Ruhanemű felfrissítése

Megjegyzés

A ruhanemű felfrissítésénél vegye figyelembe a következő utasításokat:

- alkalmas mindenfajta textíliához, amelyek gyártója a kezelési címkén textiltisztítási jelölés szerepel, pl. öltönyök, zakók és nadrágok
- nem alkalmas foltok, izzadság és izzadságszag eltávolítására
A ruhaneműt a következőképpen mossa.
- csak száraz ruhaneműt frissítsen fel
- a felfrissítés után kissé rázza fel

Szennyezettségi fokok

Szennyezettségi fok	Szennyezettség	Példák
enyhe	<ul style="list-style-type: none"> ■ nem láthatók szennyeződések vagy foltok ■ a ruhanemű szagokkal telítődött 	könnyű nyári ruházat vagy sportruházat, amelyet csak néhány órán át viseltek
normál	szennyeződések vagy kisebb foltok láthatók	<ul style="list-style-type: none"> ■ átizzadt vagy többször viselt pólók, ingek vagy blúzok ■ törölközők vagy ágyneműk, amelyeket legfeljebb egy hétig használtak
erős	erős szennyeződések vagy foltok láthatók	kéztörölők, babakelengye vagy munkaruházat

Kezelési jelzések a kezelési címkéken

A szimbólumok a javasolt programot, a bennük olvasható számok a maximálisan ajánlott mosási hőmérsékletet jelentik.

Szimbólum	Mosási folyamat	Javasolt program
	normál	pamut
	kímélő	Kímélő
	különösen kímélő	Finom/Selyem kézi mosással
	kézi mosás	Gyapjú
	nem mosható mosógépben	-

Tipp: A www.ginetex.ch weboldalon talál további információkat a kezelési szimbólumokról.

Mosó- és ápolószer

A megfelelő mosó- és ápolószerek kiválasztásával óvja a készüléket és a ruhaneműt is. Bármely mosó- vagy ápolószert használhatja, amely háztartási mosógépekhez alkalmas.

Megjegyzés: Vegye figyelembe a "Biztonság" → *Oldal 4* és az "Anyagi károk elkerülése" → *Oldal 11* című részeket, hogy biztonságosan használhassa a készülékét.

A használatra és adagolásra vonatkozó gyártói adatokat a csomagoláson találja.

Megjegyzések

- folyékony mosószer választása esetén csak önmagában folyékony mosószert használjon
- ne keverje a különböző folyékony mosószereket
- ne keverje össze a mosószert és az öblítőt
- ne használjon túltárolt és nagyon besűrűsödött termékeket
- ne használjon oldószert tartalmazó, maró hatású vagy gázt felszabadító szereket (pl. folyékony fehéritőt)
- kevés színezőanyagot használjon, a só kikezdheti a nemesacélt
- ne használjon színtelenítőszert a készülékben

Ajánlott mosószerek

Az információk segítenek a megfelelő mosószer kiválasztásában az egyes textíliákhoz.

Mosószer	Textíliák	Program	Hőmérséklet
Általános mosószer optikai fehéritőszerezrel	kifőzhető fehér lenvászon- vagy pamuttextíliák	Pamut	hidegtől legfeljebb 90 °C-ig
Színes ruhákhoz való mosószer fehéritő és optikai fehéritőszerez nélkül	színes textíliák lenvászonból vagy pamutból	Pamut	hidegtől legfeljebb 60 °C-ig

Mosószer	Textíliák	Program	Hőmérséklet
Színes/finommosószer optikai fehéritőszer nélkül	színes textíliák könnyen kezelhető elemi szálakból vagy műszálból	Kímélő	hidegtől legfeljebb 60 °C-ig
Kímélő mosószer	kényes, finom textíliák se-lyemből vagy viszkózból	Finom / se-lyem	hidegtől legfeljebb 40 °C-ig
Gyapjúmosószer	Gyapjú	Gyapjú	hidegtől legfeljebb 40 °C-ig

Tipp: A www.cleanright.eu weboldalon számos további információt talál a háztartási használatra alkalmas mosó-, ápoló- és tisztítószerokról.

Mosószer adagolása

A mosószer megfelelő adagolásával optimális mosási eredményt érhet el, és takarékoskodhat a forrásokkal is. A mosószer adagolása a következők függvénye:

- Ruhanemű mennyisége

- Szennyezettségi fok

- Vízkeménység

A vízkeménységről a helyi vízművektől tájékozódhat, vagy megmérheti egy vízkeménység-ellenőrző teszttel is.

Vízkeménység

Keménységi tartomány	Teljes vízkeménység mmol/l-ben	Német keménységi fok °dH-ban
lágy (I)	0–1,5	0–8,4
közepes (II)	1,5–2,5	8,4–14
kemény (III)	2,5 felett	14 felett

Példa a mosószer gyártó által megadott adatára

Ezek a példaként megadott értékek 4–5 kg-os normál töltetre vonatkoznak.

Szennyezettség	enyhe	normál	erős
Vízkeménység: lágy/közepes	40 ml	55 ml	80 ml
Vízkeménység: kemény/nagyon kemény	55 ml	80 ml	105 ml

Az adagolási mennyiségeket a gyártó a csomagoláson tünteti fel.

- Az adagolási mennyiségeket a tényleges betöltési mennyiséghez igazítsa.

A kezelés alapjai

A gép bekapcsolása

- ▶ Nyomja meg a  elemet.

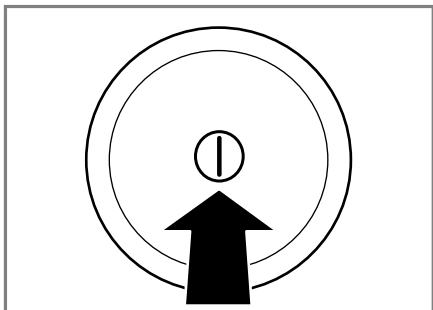

Eltarthat néhány másodpercig, amíg a készülék bekapcsol.

Program beállítása

1. Állítsa be a kívánt "programot"
→ *Oldal 26* a programválasztóval.

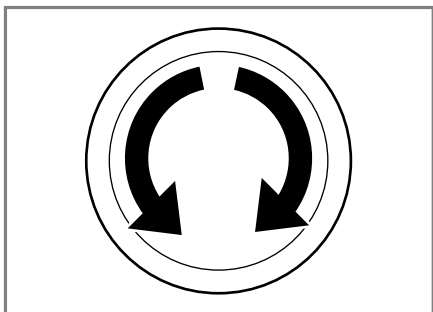

2. Szükség esetén "módosítsa a programbeállításokat"
→ *Oldal 38*.

Programbeállítások módosítása

A programtól és annak előrehaladásától függően módosíthatja, illetve be- és kikapcsolhatja a beállításokat.

Megjegyzés: Az összes programbeállítás áttekintése:

Követelmény: Beállított egy programot.

- ▶ Módosítsa a programbeállításokat.
A rendszer nem menti tartósan a programnál a programbeállításokat.

Programbeállítások mentése

Kedvencként mentheti egyedi programbeállításait.

Követelmények

- Beállított egy programot.
- Megadta a programbeállításokat.
- ▶ Tartsa nyomva kb. 3 másodpercig az  elemet.

A mentett program megnyitásához nyomja meg a  gombot.

Megjegyzés: A mentett program felülírásához ismételje meg a lépéseket.

Ruhanemű behelyezése

Megjegyzések

- Vegye figyelembe a "Biztonság"
→ *Oldal 4* és az "Anyagi károk elkerülése" → *Oldal 11* című részeket, hogy biztonságosan használhassa a készülékét.
- A gyűrődések csökkentéséhez vegye figyelembe a "programhoz"
→ *Oldal 26* tartozó maximális betöltési mennyiséget.

Követelmény: Készítse elő és válto-gassa szét a ruhaneműket.
→ "Ruhanemű", *Oldal 34*

1. Nyissa ki az ajtót.

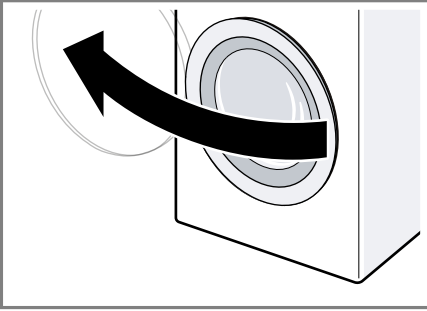

2. Ellenőrizze, hogy a dob üres-e.
3. A ruhaneműket széthajtogatva helyezze a dobba.
4. **Megjegyzés:** Mindig ellenőrizze, hogy nem akadt-e be ruhanemű az ajtóba.
Csukja be az ajtót.

Folyékony mosószerhez való adagolósegédlet behelyezése

Ha az adagolósegédletet tartozékként rendeli meg, akkor Önnek kell behelyeznie azt.

1. Húzza ki a mosószertartó fiókot.

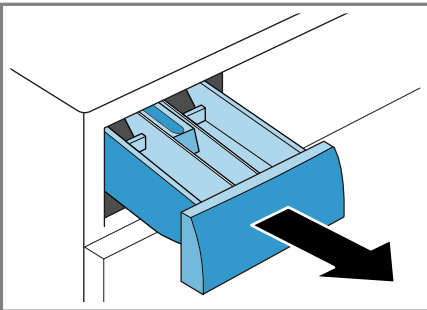

2. Nyomja le a betétet, és vegye ki a mosószertartó fiókot.

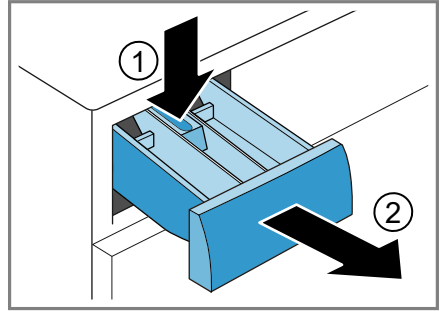

3. Helyezze be az adagolósegédletet.

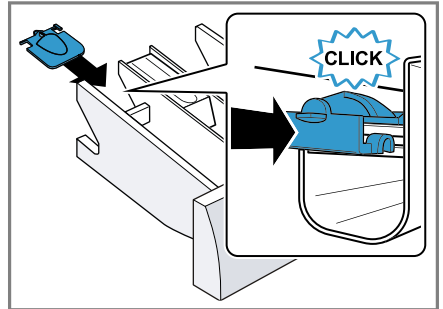

4. Helyezze vissza a mosószertartó fiókot.

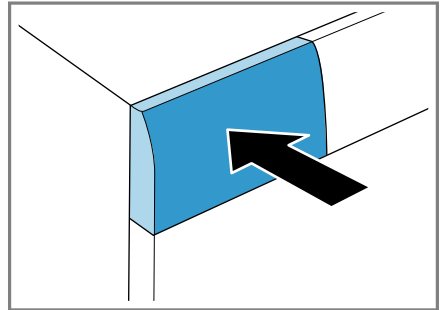

Adagolósegédlet használata folyékony mosószerhez

Folyékony mosószer adagolásához használhat egy adagolósegédletet a mosószertartó fiókban.

1. Húzza ki a mosószertartó fiókot.
2. Húzza előre az adagolósegédletet.

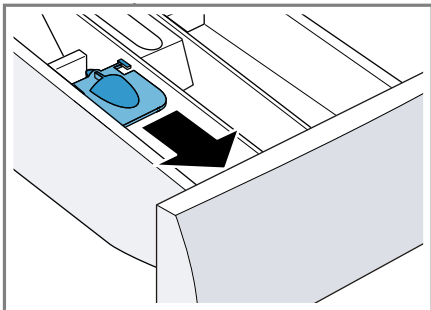

3. Hajtsa le az adagolósegédletet, és pattintsa be.

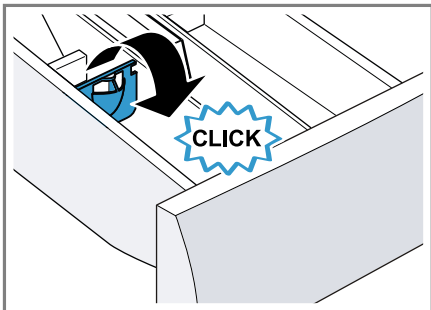

4. Tolja be a mosószertartó fiókot.

Mosó- és ápolószer betöltése

Megjegyzések

- Vegye figyelembe a "Biztonság" → *Oldal 4* és az "Anyagi károk elkerülése" → *Oldal 11* című részeket, hogy biztonságosan használhassa a készülékét.

- A folyékony mosószer adagolósegédletét ne használja gél állagú mosószerek, mosópor, bekapcsolt előmosás és késleltetési idő esetén.

Követelmény: Tájékozódjon a "mosó- és ápolószerek" → *Oldal 36* optimális adagolásáról.

1. Húzza ki a mosószertartó fiókot.
2. Töltse be a mosószert.
→ "Mosószertartó fiók", *Oldal 20*
3. Szükség esetén töltse be az ápolószert.
4. Tolja be a mosószertartó fiókot.

Program indítása

Megjegyzés: Ha a program végéig hátralévő időt módosítani szeretné, először állítsa be a késleltetés idejét.

- ▶ Nyomja meg a  gombot.
- ✓ A dob forog, és megtörténik a töltetfelismerés, amely akár 2 percig is tarthat, ezután kerül sor a víz bevezetésére.
- ✓ A kijelzőn vagy a program időtartama, vagy a késleltetés ideje jelenik meg.
- ✓ Ha aktív oxigént használó programot indít el, akkor a dob világítása bekapcsol a program elindítása után, és láthatóvá válik a keletkező pára.

Ruhanemű hozzáadása

Megjegyzések

- Vegye figyelembe a "Biztonság" → *Oldal 4* és az "Anyagi károk elkerülése" → *Oldal 11* című részeket, hogy biztonságosan használhassa a készülékét.
- Ha aktív oxigént használó programot indít el, akkor a program elindítása után nem adhat hozzá ruhaneműt.

1. Nyomja meg a  elemet.

A készülék szünetelteti a működést, és ellenőrzi, hogy még lehetséges-e ruhanemű hozzáadása vagy kivétele. Vegye figyelembe a program állapotát.

2. Adja hozzá vagy vegye ki a ruhaneműt.
3. Csukja be az ajtót.
4. Nyomja meg a  elemet.



Program megszakítása

A program elindulása után bármikor megszakíthatja a programot.

Megjegyzés: Vegye figyelembe a "Biztonság" → *Oldal 4* és az "Anyagi károk elkerülése" → *Oldal 11* című részeket, hogy biztonságosan használhassa a készülékét.

1. Nyomja meg a  elemet.
2. Nyissa ki az ajtót.

Magas vízszint és magas hőmérséklet esetén a készülék ajtaja biztonsági okokból zárva marad.

- Magas hőmérséklet esetén indítsa el a  **Rinse** programot.
- Magas vízszint esetén indítsa el a  **Spin** vagy a  **Drain** programot.

3. Vegye ki a ruhaneműt.

Ruhanemű kivétele

Megjegyzés: Vegye figyelembe a "Biztonság" → *Oldal 4* és az "Anyagi károk elkerülése" → *Oldal 11* című részeket, hogy biztonságosan használhassa a készülékét.

1. Nyissa ki az ajtót.

2. Vegye ki a ruhaneműt.

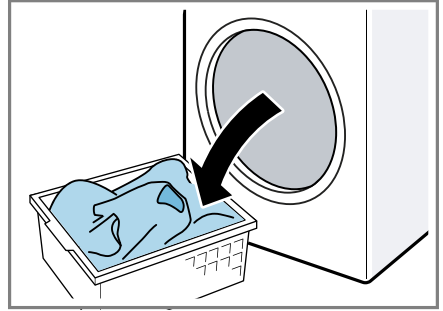

A készülék kikapcsolása

1. Nyomja meg a  elemet.

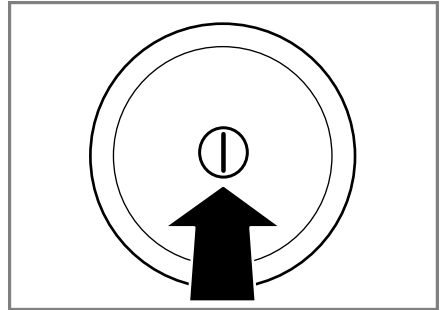

2. Zárja el a vízcsapot.
3. Törölje szárazra a gumitömítést és távolítsa el az idegen testet.

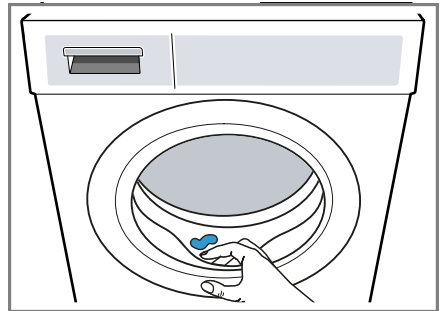

4. Hagyja nyitva az ajtót és a mosószertartó fiókot, hogy a maradék víz kiszáradhasson.

Gyerekzár

Biztosítsa a kezelőfelületet a kezelőelemek véletlen működtetése ellen.

A gyermekzár aktiválása

- ▶ Tartsa nyomva kb. 3 másodpercig a  **3s** gombot.
- ✓ A kezelőelemek zárolva vannak.
- ✓ A gyerekzár a készülék kikapcsolása után is aktív marad.

Gyerekzár kikapcsolása

Követelmény: A gyerekzár kikapcsolásához a készülék legyen bekapcsolva.





- ▶ Tartsa nyomva kb. 3 másodpercig a  **3s** gombot.

Alapbeállítások



Készülékét beállíthatja a saját igényei szerint.

Az alapbeállítások áttekintése

Itt találja a készülék alapbeállításainak áttekintését.

Alapbeállítás	Szimbólum	Érték	Leírás
Vége jelzés		0 (ki) 1 (halk) 2 (közepes) 3 (hangos) 4 (nagyon hangos)	A hangjelzés hangerejének beállítása a program befejeződése után.
Nyomógomb hangereje		0 (ki) 1 (halk) 2 (közepes) 3 (hangos) 4 (nagyon hangos)	A hangjelzés hangerejét a gomb kiválasztásakor állítsa be.
Dobtisztítási emlékeztető		ON (be) OFF (ki)	A dobtisztítási emlékeztető be- vagy kikapcsolása.
Kijelző fényereje		1 (csekély) 2 (közepes) 3 (erős) 4 (nagyon erős)	Állítsa be a kijelző fényerejét.

Alapbeállítások módosítása

1. Az alapbeállítások módosításához nyomja meg a  gombot.
2. A kívánt alapbeállítás megadásához nyomja meg a  gombot.
- ✓ A kijelzőn megjelenik a megadott alapbeállítás és az aktuális érték.
3. Az érték módosításához nyomja meg az **- / +** elemet.
4. Az alapbeállításokból való kilépéshez kapcsolja ki a készüléket.

Tisztítás és ápolás

Annak érdekében, hogy készüléke hosszú ideig működőképes maradjon, tisztítsa és ápolja gondosan.

Tippek a készülék ápolásához

A készülék funkcióinak tartós megőrzéséhez vegye figyelembe a készülék ápolására vonatkozó tippeket.

A készülék burkolatát és a kezelőpanelt csak vízzel és puha, nedves kendővel törölje le.

A készülék alkatrészeit tisztítsa és higiénikusan maradjon.

Azonnal távolítsa el minden mosószer- és permetmaradványt.	A friss lerakódások könnyebben távolíthatók el maradéktalanul.
Használat után hagyja nyitva a készülék ajtaját és a mosószertartó fiókot.	A maradék víz így kiszáradhat, csökkentve a szagképződést a készülékben.

Dobtisztítás

Tisztítsa meg a dobot, ha gyakran mos 40°C-on vagy alacsony hőfokon, illetve ha hosszabb ideig nem használta a készüléket.

⚠ VIGYÁZAT **Sérülésveszély!**

A tartósan alacsony hőfokon végzett mosás és a gép szellőztetésének hiánya károsíthatja a dobot és annak sérülését okozhatja.

- ▶ Rendszeresen használjon dobtisztító programot vagy mosson legalább 60°C-on.
- ▶ Minden használat után hagyja nyitva a készülék ajtaját, húzza ki a mosószertadagoló fiókot és hagyja megszáradni.
- ▶ Futtassa le a 🌀 **Drum Clean** programot ruhanemű nélkül.
Ehhez általános mosóport használjon.

A mosószertartó fiók tisztítása

Megjegyzés: Vegye figyelembe a "Biztonság" → *Oldal 4* és az "Anyagi károk elkerülése" → *Oldal 11* című részeket, hogy biztonságosan használhassa a készülékét.

1. Húzza ki a mosószertartó fiókot.

2. Nyomja le a betétet, és vegye ki a mosószertartó fiókot.

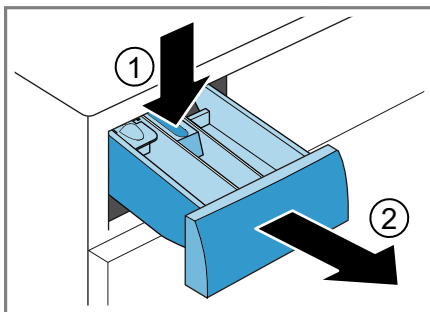

3. Nyomja ki a betétet alulról felfelé.

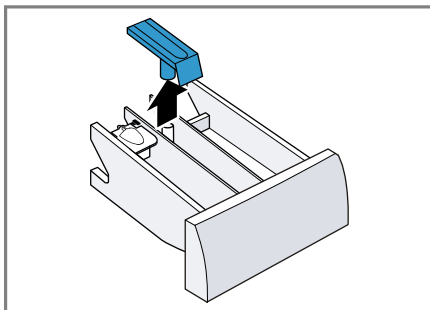

4. Vízzel és egy kefével tisztítsa meg a mosószertartó fiókot és a betétet, majd szárítsa meg azokat.

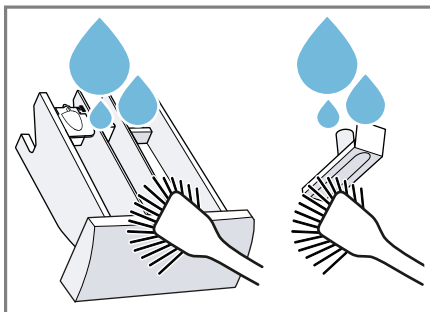

5. Helyezze be és pattintsa be a betétet.

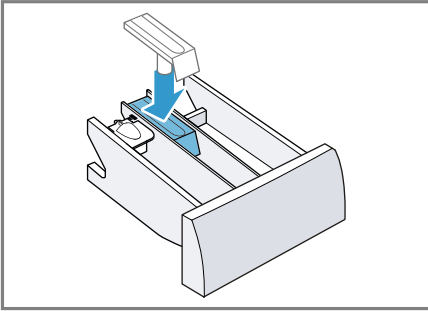

6. Tisztítsa meg a mosószer tartó fiók nyílását.

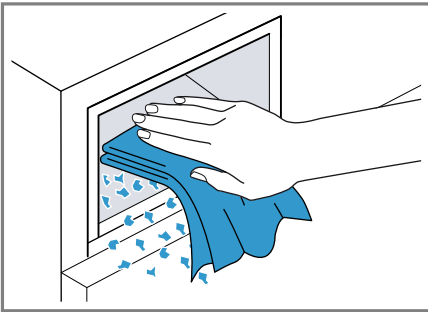

7. Tolja be a mosószer tartó fiókot.

Vízkömentesítés

Ha megfelelően adagolja a mosószer, akkor nincs szükség a készülék vízkömentesítésére. Ha mégis szeretne vízkömentesítőt használni, vegye figyelembe a gyártó használati útmutatóját.

FIGYELEM!

Ha nem megfelelő, pl. kávéfőzőkhöz való vízkömentesítőt használ, az károsíthatja a készüléket.

- ▶ A készülékhez csak olyan vízkömentesítőt használjon, amelyet a gyártó internetes oldalán vagy ügyfélszolgálatán keresztül beszerezhet.

A mosóvízszivattyú tisztítása

Zavar, pl. dugulás vagy kattogó zaj esetén tisztítsa meg a mosóvízszivattyút.

A mosóvízszivattyú üritése

Megjegyzés: Vegye figyelembe a "Biztonság" → *Oldal 4* és az "Anyagi károk elkerülése" → *Oldal 11* című részeket, hogy biztonságosan használhassa a készülékét.

1. Zárja el a vízcsapot.
2. Kapcsolja ki a készüléket.
3. A készülék csatlakozódugóját húzza ki az elektromos hálózatról.
4. Nyissa ki a szervizfedelelet.

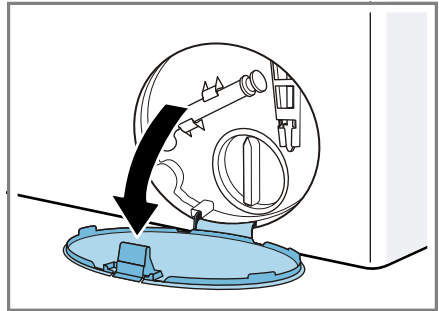

5. Vegye le a szervizfedelelet.

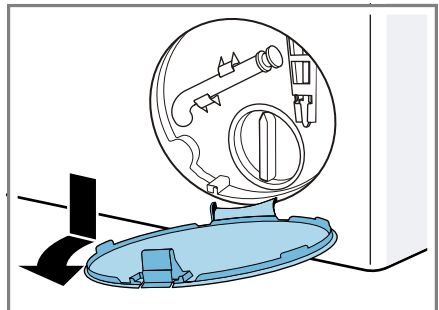

6. Helyezzen egy kellően nagyméretű edényt a nyílás alá.

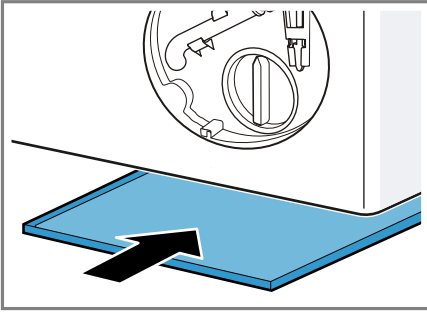

7. Vegye ki a vízleeresztő tömlőt a tartóból.

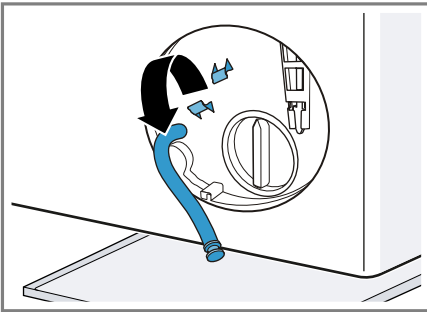

8. **⚠ VIGYÁZAT - Forrázásveszély!** Magas hőmérsékleten végzett mosáskor a mosóvíz felforrósodik.

- ▶ Ne nyúljon a forró mosóvízbe.
Vegye le a zárókupakot, hogy a mosóvíz az edénybe folyjon.

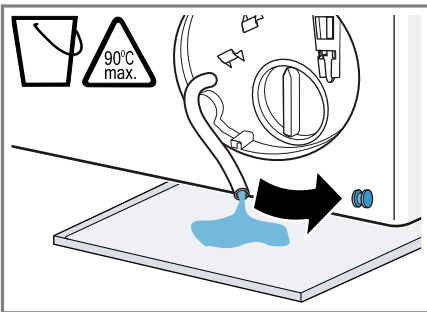

9. Helyezze vissza a zárókupakot.

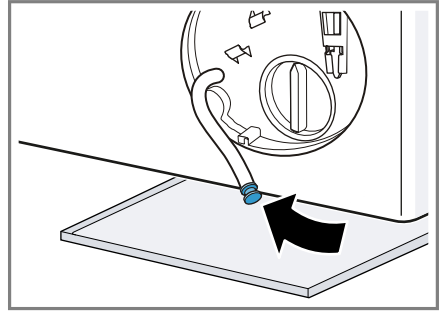

10. A vízleeresztő tömlőt tegye be a tartóba.

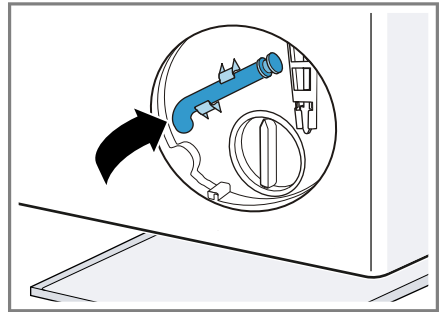

A mosóvízszivattyú tisztítása

Megjegyzés: Vegye figyelembe a "Biztonság" → *Oldal 4* és az "Anyagi károk elkerülése" → *Oldal 11* című részeket, hogy biztonságosan használhassa a készülékét.

Követelmény: "A mosóvízszivattyú üres." → *Oldal 45*

1. Mivel még lehet maradék víz a mosóvízszivattyúban, óvatosan csavarja le a szivattyúfedelet.

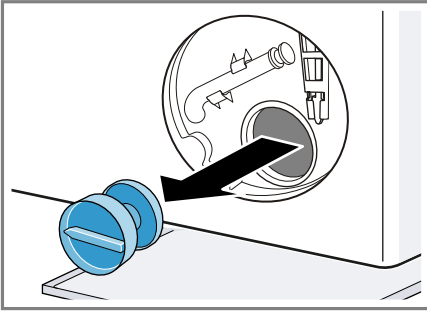

2. Tisztítsa meg a belső teret, a szivattyúfedél menetét és a szivattyúházat.

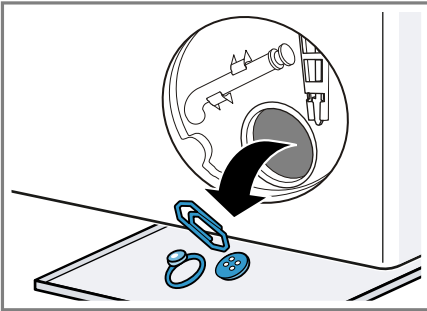

3. Ellenőrizze, hogy a mosóvízszivattyú lapátkereke forog-e.
4. Helyezze be és csavarja be ütközésig a szivattyúfedelet.

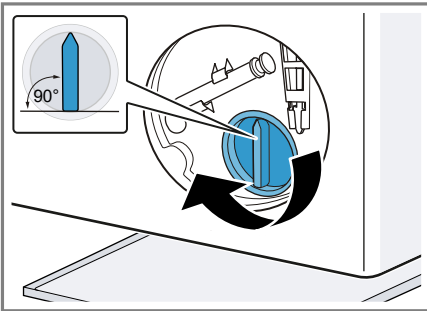

A szivattyúfedél fogantyújának függőlegesen kell állnia.

5. Helyezze be és pattintsa be a szervizfedelet.

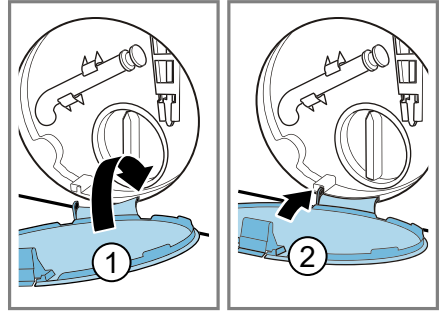

6. Csatolja be a szervizfedelet.

Vízvezető tömlő tisztítása a szifonnál

Ha a vízvezető tömlő eldugult a szifonnál, vagy nem sikerül a mosóvíz kiszivattyúzása, akkor tisztítsa meg ezt a részt.

1. Kapcsolja ki a készüléket.
2. A készülék csatlakozódugóját húzza ki az elektromos hálózathoz.
3. Lazítsa meg a tömlőbilincset, és óvatosan húzza le a vízvezető tömlőt.

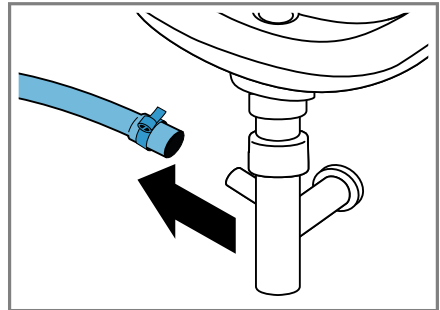

Maradék víz folyhat ki.

4. Tisztítsa meg a vízvezető tömlőt és a szifon csomját.

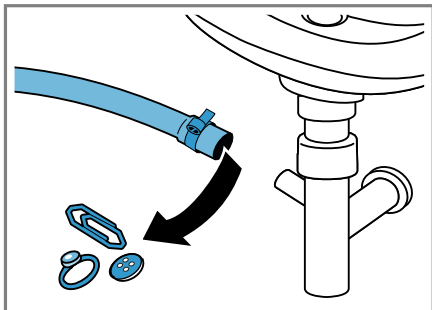

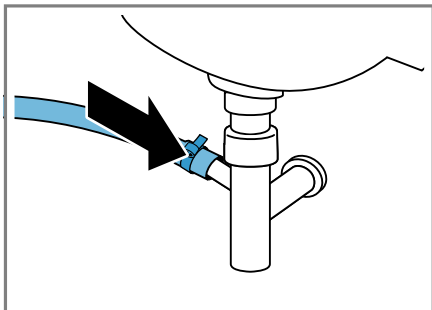

5. Csatlakoztassa a vízvezető tömlőt, és a csatlakozási helyet biztosítsa egy tömlőbilinccsel.



Tisztítsa meg a vízbevezetésnél lévő szűrőket.

Dugulás vagy alacsony víznyomás esetén tisztítsa meg a vízbevezetésnél lévő szűrőt.

Vízbevezető tömlő ürtése

1. Zárja el a vízcsapot.
2. Állítson be egy programot a  **Rinse** ,  **Spin** vagy  **Drain** kivételével.
3. Indítsa el és kb. 40 másodpercig futtassa a programot.
4. Kapcsolja ki a készüléket.
5. A készülék csatlakozódugóját húzza ki az elektromos hálózatról.

A vízcsapnál lévő szűrő tisztítása

Megjegyzés: Vegye figyelembe a "Biztonság" → *Oldal 4* és az "Anyagi károk elkerülése" → *Oldal 11* című részeket, hogy biztonságosan használhassa a készülékét.

Követelmény: A vízbevezető tömlő üres.

1. A vízbevezető tömlőt válassza le a vízcsapról.

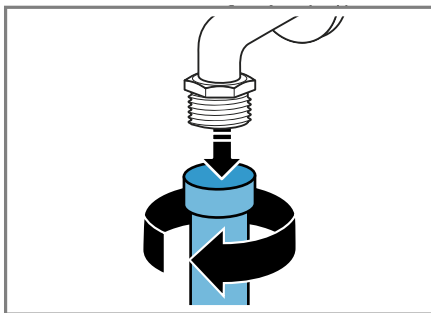

2. Egy kis kefével tisztítsa meg a szűrőt.

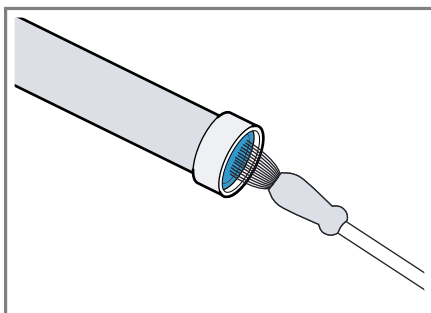

3. Csatlakoztassa a vízbevezető tömlőt és ellenőrizze a tömítettségét.

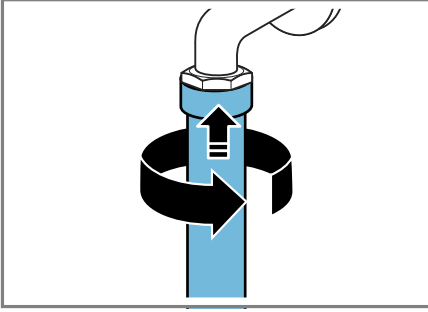

A készülékben lévő szűrő tisztítása

Megjegyzés: Vegye figyelembe a "Biztonság" → *Oldal 4* és az "Anyagi károk elkerülése" → *Oldal 11* című részeket, hogy biztonságosan használhassa a készülékét.

Követelmény: A vízbevezető tömlő üres.

→ "Vízbevezető tömlő ürítése", *Oldal 48*

1. Vegye le a tömlőt a készülék hátoldalán.

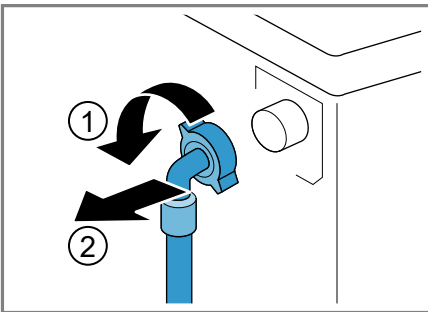

2. Fogóval vegye ki a szűrőt.

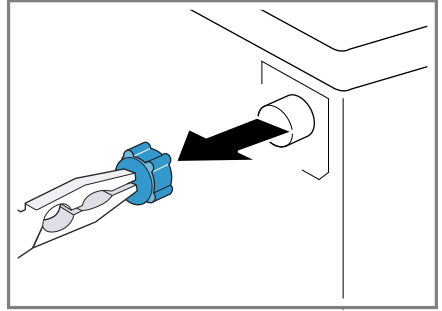

3. Egy kis kefével tisztítsa meg a szűrőt.

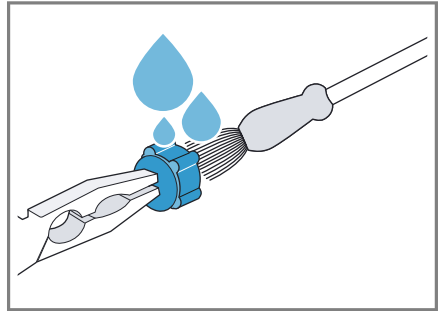

4. Helyezze vissza a szűrőt.

5. Csatlakoztassa a tömlőt, és ellenőrizze a tömítettségét.

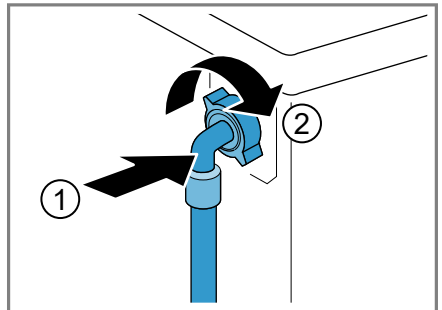

Zavarok elhárítása

A készüléken fellépő kisebb zavarokat saját maga is elháríthatja. Tanulmányozza a zavarelhárításról szóló információkat, mielőtt a vevőszolgálathoz fordulna. Ily módon elkerüli a felesleges költségeket.







FIGYELMEZTETÉS Áramütés veszélye!













A szakszerűtlen javítás veszélyes.







- ▶ A készüléket csak szakképzett személyek javíthatják.
- ▶ A készülék javításához csak eredeti pótalkatrészeket szabad használni.
- ▶ Ha a készülék hálózati csatlakozóvezetéke megsérül, akkor azt a veszélyek elkerülése érdekében csak a gyártó, a gyártó vevőszolgálata vagy egy hasonlóan képzett személy cserélheti ki.

Működési zavarok



Hiba	Ok	Hibaelhárítás
A kijelző elsötétül és az  villog.	Az Energiatakarékos üzemmód aktív.	<ul style="list-style-type: none"> ▶ Nyomjon meg egy tetszőleges gombot. ✓ A kijelző újra világít.
"E:36 / -10"	A lefolyócső vagy a vízlevezető tömlő eldugult.	▶ Tisztítsa meg a lefolyócsövet és a vízlevezető tömlőt.
	A lefolyócső vagy a vízleeresztő cső meg van törve vagy becsipődött.	▶ Ellenőrizze, hogy a lefolyócső és a vízbevezető tömlő nem tört-e meg vagy nem szorult-e be.
	A mosóvízszivattyú eldugult.	▶ → "A mosóvízszivattyú tisztítása", Oldal 45
	A vízlevezető tömlőt túl magasán csatlakoztatták.	▶ A vízlevezető tömlőt maximum 1 méter magasán szerelje fel.
	Túl sok mosószert adagolt.	<ul style="list-style-type: none"> ▶ Azonnali intézkedés: Egy evőkanál öblítőszert keverjen össze 0,5 l vízzel, és öntse az oldatot a bal oldali kamrába (outdoor, sportruházat és pehelytollas textíliák esetében ne!). ▶ Az azonos mennyiségű ruhával végzett következő mosásnál csökkentse a mosószert mennyiségét.
"E:36 / -25 / -26"	A vízleeresztő cső nem engedélyezett módon került meghosszabbításra.	▶ Távolítsa el a nem engedélyezett hosszabbítást a vízleeresztő csőről. A készülék csatlakoztatása
	A mosóvízszivattyú eldugult.	▶ → "A mosóvízszivattyú tisztítása", Oldal 45





Hiba	Ok	Hibaelhárítás
	A víznyomás alacsony. A vízbevezetésnél lévő szűrők eldugultak. Zárva van a vízcsap. A vízbevezető tömlő megtört vagy beszorult.	Nem lehetséges az elhárítás. ▶ "Tisztítsa meg a vízbevezetésnél lévő szűrőket" → <i>Oldal 48</i> . ▶ Nyissa ki a vízcsapot. ▶ Ellenőrizze, hogy a vízbevezető tömlő nem tört-e meg vagy nem szorult-e be.
: villog.	A feszültségellenőrző rendszer a feszültség nem megengedhető csökkenését érzékelte. A feszültségcsökkenés következtében a program időtartama meghosszabbodhat.	▶ Nem lehetséges az elhárítás. Megjegyzés: Amint a feszültségállítás stabilizálódik, a program folytatódik. Nem lehetséges az elhárítás.
	Túl sok mosószert adagolt.	▶ Azonnali intézkedés: Egy evőkanál öblítőszert keverjen össze 0,5 l vízzel, és öntse az oldatot a bal oldali kamrába (outdoor, sportruházat és pehelytollas textíliák esetében ne!). ▶ Az azonos mennyiségű ruhával végzett következő mosásnál csökkentse a mosószert mennyiségét.
 világít.	A hőmérséklet túl magas. A vízszint túl magas. A mosnivalót odacsukta az ajtóval.	▶ Várjon, amíg lecsökken a hőmérséklet. ▶ → "Program megszakítása", <i>Oldal 41</i> ▶ Indítsa el a  Drain programot. 1. Nyissa ki újra az ajtót. 2. Távolítsa el a becsípődött mosnivalót. 3. Csukja be az ajtót. 4. A program indításához nyomja meg a  gombot.
 villog.	Az ajtó nincs teljesen becsukva.	1. Csukja be az ajtót. 2. A program indításához nyomja meg a  gombot.
Minden más hibakód.	Működési zavar	▶ Hívja a vevőszolgálatot. → "Vevőszolgálat", <i>Oldal 60</i>

Hiba	Ok	Hibaelhárítás
A készülék nem működik.	A hálózati csatlakozóvezeték csatlakozódugója nincs bedugva.	▶ Csatlakoztassa a készüléket a villamos hálózatra.
	A biztosító meghibásodott.	▶ Ellenőrizze a biztosítót a biztosítódobozban.
	Az áramellátás kimaradt.	▶ Ellenőrizze, hogy a helyiség világítása vagy a helyiségben lévő más készülékek működnek-e.
A program nem indul el.	Nem nyomta meg a  gombot.	▶ Nyomja meg a következőt:  .
	Az ajtó nincs teljesen becsukva.	<ol style="list-style-type: none"> 1. Csukja be az ajtót. 2. A program indításához nyomja meg a  gombot.
	A gyerekszár be van kapcsolva.	▶ → "Gyerekszár kikapcsolása", Oldal 42
	 /  be van kapcsolva.	▶ Ellenőrizze, hogy a  /  be van-e kapcsolva. → "Gombok", Oldal 24
	A mosnivalót odacsukta az ajtóval.	<ol style="list-style-type: none"> 1. Nyissa ki újra az ajtót. 2. Távolítsa el a becsípődött mosnivalót. 3. Csukja be az ajtót. 4. A program indításához nyomja meg a  gombot.
Az ajtó nem nyílik ki.	 be van kapcsolva.	▶ Folytassa a programot a  Spin vagy  Drain kiválasztásával és a  megnyomásával.
	A hőmérséklet túl magas.	<p>▶ Várjon, amíg lecsökken a hőmérséklet.</p> <p>▶ → "Program megszakítása", Oldal 41</p>
	A vízszint túl magas.	▶ Indítsa el a  Drain programot.
	Az aktív oxigénes program megszakadt, az aktív oxigén lebomlik.	▶ Várja meg, amíg az aktív oxigén lebomlik.
	Áramkimaradás.	▶ Nyissa ki az ajtót a vészkioldóval. → "Vészkioldó", Oldal 58
A gép nem szivattyúzza le a mosóvizet.	A lefolyócső vagy a vízvezető tömlő eldugult.	▶ Tisztítsa meg a lefolyócsövet és a vízvezető tömlőt.

Hiba	Ok	Hibaelhárítás
A gép nem szivattyúzza le a mosóvizet.	A lefolyócső vagy a vízleeresztő cső meg van törve vagy becsípődött.	▶ Ellenőrizze, hogy a lefolyócső és a vízbevezető tömlő nem tört-e meg vagy nem szorult-e be.
	A mosóvízszivattyú eldugult.	▶ → "A mosóvízszivattyú tisztítása", Oldal 45
	 be van kapcsolva.	▶ Folytassa a programot a  Spin vagy  Drain kiválasztásával és a  megnyomásával.
	A vízlevezető tömlőt túl magasán csatlakoztatták.	▶ A vízlevezető tömlőt maximum 1 méter magasán szerelje fel.
	Túl sok mosószeret adagolt.	▶ Azonnali intézkedés: Egy evőkanál öblítőszeret keverjen össze 0,5 l vízzel, és öntse az oldatot a bal oldali kamrába (outdoor, sportruházat és pehelytollas textíliák esetében ne!). ▶ Az azonos mennyiségű ruhával végzett következő mosásnál csökkentse a mosószer mennyiségét.
Nem folyik be víz. A gép nem öblíti be a mosószeret.	A vízleeresztő cső nem engedélyezett módon került meghosszabbításra.	▶ Távolítsa el a nem engedélyezett hosszabbítást a vízleeresztő csőről. A készülék csatlakoztatása
	Nem nyomta meg a  gombot.	▶ Nyomja meg a következőt:  .
	A vízbevezetésnél lévő szűrők eldugultak.	▶ "Tisztítsa meg a vízbevezetésnél lévő szűrőket" → Oldal 48.
	Zárva van a vízcsap.	▶ Nyissa ki a vízcsapot.
	A vízbevezető tömlő megtört vagy beszorult.	▶ Ellenőrizze, hogy a vízbevezető tömlő nem tört-e meg vagy nem szorult-e be.
Többszöri rövid centrifugálás.	A kiegyensúlyozatlanságot ellenőrző rendszer kiegyensúlyozatlanságot egyenlít ki a ruhanemű többszöri elosztásával.	▶ Nem hiba - nincs tennivaló. Megjegyzés: Betöltéskor lehetőleg kicsi és nagy ruhadarabokat is helyezzen a dobba. A különböző méretű ruhadarabok elosztása jobb centrifugálást eredményez.
A programidő megváltozik a mosási folyamat alatt.	A program lefolyását elektronikusan optimalizálja a készülék. Ilyenkor megváltozhat a programidő.	▶ Nem hiba - nincs tennivaló.

Hiba	Ok	Hibaelhárítás
A programidő megváltozik a mosási folyamat alatt.	A kiegyensúlyozatlanságot ellenőrző rendszer kiegyensúlyozatlanságot egyenlít ki a ruhanemű többszöri elosztásával.	<ul style="list-style-type: none"> ▶ Nem hiba - nincs tennivaló. <p>Megjegyzés: Betöltéskor lehetőleg kicsi és nagy ruhadarabokat is helyezzen a dobba. A különböző méretű ruhadarabok elosztása jobb centrifugálást eredményez.</p>
	A habképződést ellenőrző rendszer nagy habképződés esetén bekapcsol még egy öblítést.	<ul style="list-style-type: none"> ▶ Nem hiba - nincs tennivaló.
Nem látható víz a dobban.	A víz a látható tartomány alatt van.	<ul style="list-style-type: none"> ▶ Nem hiba - nincs tennivaló. ▶ Működés közben ne töltsön be további vizet a készülékbe.
A dob ránt a program indítása után.	Az ok egy belső motorteszt.	<ul style="list-style-type: none"> ▶ Nem hiba - nincs tennivaló.
Vízmaradvány található az öblítő kamrában.	Az öblítő kamrában lévő betét eltömődött.	<ul style="list-style-type: none"> ▶ → "A mosószertartó fiók tisztítása", Oldal 44
A készülék rezeg és mozog centrifugálás közben.	A készülék nincs megfelelően beállítva.	<ul style="list-style-type: none"> ▶ A készülék beállítása
	A készülék lábai nincsenek rögzítve.	<ul style="list-style-type: none"> ▶ Rögzítse a készülék lábait. A készülék beállítása
	Nem távolította el a szállítási biztosítókat.	<ul style="list-style-type: none"> ▶ Szállítási biztosítók eltávolítása
A dob forog, nem folyik be víz.	A töltetfelismerés aktív.	<ul style="list-style-type: none"> ▶ Nem hiba, nincs tennivaló. <p>Megjegyzés: A töltetfelismerés akár 2 percig is eltarthat.</p>
Erős habképződés.	Túl sok mosószert adagolt.	<ul style="list-style-type: none"> ▶ Azonnali intézkedés: Egy evőkanál öblítőszert keverjen össze 0,5 l vízzel, és öntse az oldatot a bal oldali kamrába (outdoor, sportruházat és pehelytollas textíliák esetében ne!). ▶ Az azonos mennyiségű ruhával végzett következő mosásnál csökkentse a mosószer mennyiségét.
Magas centrifuga-fordulatszám elérése sikertelen.	Túl alacsony centrifuga-fordulatszámot állított be.	<ul style="list-style-type: none"> ▶ A következő mosásnál állítson be magasabb centrifuga-fordulatszámot.
	 be van kapcsolva.	<ul style="list-style-type: none"> ▶ Válasszon a textiltípusnak megfelelő programot. → "Programok", Oldal 26

Hiba	Ok	Hibaelhárítás
Magas centrifuga-fordulatszám elérése sikertelen.	Az egyensúlyellenőrző rendszer az egyensúlytalanságot a fordulatszám csökkentésével ellensúlyozza.	<ul style="list-style-type: none"> ▶ Ossa el újra a ruhaneműt a dobben. <p>Megjegyzés: Lehetőleg kicsi és nagy ruhadarabokat is helyezzen a dobba. A különböző méretű ruhadarabok elosztása jobb centrifugálást eredményez.</p> <ul style="list-style-type: none"> ▶ Indítsa el az  Spin programot.
A centrifuga-program nem indul el.	A lefolyócső vagy a vízelvezető tömlő eldugult.	<ul style="list-style-type: none"> ▶ Tisztítsa meg a lefolyócsövet és a vízelvezető tömlőt.
	A lefolyócső vagy a vízeresztő cső meg van törve vagy becsípődött.	<ul style="list-style-type: none"> ▶ Ellenőrizze, hogy a lefolyócső és a vízbevezető tömlő nem tört-e meg vagy nem szorult-e be.
	A kiegyensúlyozatlanságot ellenőrző rendszer az egyenlőtlen ruhaelosztás miatt leállította a centrifugálást.	<ul style="list-style-type: none"> ▶ Ossa el újra a ruhaneműt a dobben. <p>Megjegyzés: Lehetőleg kicsi és nagy ruhadarabokat is helyezzen a dobba. A különböző méretű ruhadarabok elosztása jobb centrifugálást eredményez.</p> <ul style="list-style-type: none"> ▶ Indítsa el az  Spin programot.
Zúgó, sziszegő hang.	Nyomás alatt víz áramlik be a mosószertartó fiókba.	<ul style="list-style-type: none"> ▶ Nem hiba - normális üzemmű.
Hangos zajok centrifugálás közben.	A készülék nincs megfelelően beállítva.	<ul style="list-style-type: none"> ▶ A készülék beállítása
	A készülék lábai nincsenek rögzítve.	<ul style="list-style-type: none"> ▶ Rögzítse a készülék lábait. A készülék beállítása
	Nem távolította el a szállítási biztosítókat.	<ul style="list-style-type: none"> ▶ Szállítási biztosítók eltávolítása
Folyamatos, halk surrogó ventilátorzaj.	Az aktív oxigénnel való kezelés aktív.	<ul style="list-style-type: none"> ▶ Nem hiba - normális üzemmű.
Zörgés, csörömpölés a mosóvízszivattyúban.	Idegen test került a mosóvízszivattyúba.	<ul style="list-style-type: none"> ▶ → "A mosóvízszivattyú tisztítása", Oldal 45
Szörcsögő, ritmikus szívó hang.	A mosóvízszivattyú aktív, szivattyúzza a mosóvizet.	<ul style="list-style-type: none"> ▶ Nem hiba - normális üzemmű.
Gyűrődések.	A centrifuga-fordulatszám túl magas.	<ul style="list-style-type: none"> ▶ A következő mosásnál állítson be alacsonyabb centrifuga-fordulatszámot.
	A betöltött mennyiség túl nagy.	<ul style="list-style-type: none"> ▶ A következő mosásnál csökkentse a betöltött mennyiséget.

Hiba	Ok	Hibaelhárítás
Gyűrődések.	Nem a textiltípusnak megfelelő programot választott.	▶ Válasszon a textiltípusnak megfelelő programot. → "Programok", Oldal 26
A mosószer vagy öblítőszer lecsöpög a tömítógallérról, és összegyűlik az ajtóban vagy a tömítógallér redőjében.	Túl sok mosószer/öblítő van a mosószertartó fiókban.	▶ A folyékony mosószer és öblítő adagolásakor figyelje a jelölést a mosószertartó fiókban és ne töltsön a fölé.
A centrifugálás eredménye nem kielégítő. A ruhanemű túl nyirkos / túl nedves.	Túl alacsony centrifuga-fordulatszámot állított be.	▶ A következő mosásnál állítson be magasabb centrifuga-fordulatszámot. ▶ Indítsa el az  Spin programot.
	 be van kapcsolva.	▶ Válasszon a textiltípusnak megfelelő programot. → "Programok", Oldal 26
	A lefolyócső vagy a vízelvezető tömlő eldugult.	▶ Tisztítsa meg a lefolyócsövet és a vízelvezető tömlőt.
	A lefolyócső vagy a vízelvezető cső meg van törve vagy becsípődött.	▶ Ellenőrizze, hogy a lefolyócső és a vízbevezető tömlő nem tört-e meg vagy nem szorult-e be.
	A kiegyensúlyozatlanságot ellenőrző rendszer az egyenlőtlen ruhaelosztás miatt leállította a centrifugálást.	▶ Ossa el újra a ruhaneműt a dobben. Megjegyzés: Lehetőleg kicsi és nagy ruhadarabokat is helyezzen a dobba. A különböző méretű ruhadarabok elosztása jobb centrifugálást eredményez. ▶ Indítsa el az  Spin programot.
	Az egyensúlyellenőrző rendszer az egyensúlytalanságot a fordulatszám csökkentésével ellensúlyozza.	▶ Ossa el újra a ruhaneműt a dobben. Megjegyzés: Lehetőleg kicsi és nagy ruhadarabokat is helyezzen a dobba. A különböző méretű ruhadarabok elosztása jobb centrifugálást eredményez. ▶ Indítsa el az  Spin programot.
Mosószermaradványok a nedves ruhaneműn.	A mosószerek vízben nem oldódó anyagokat tartalmazhatnak, amelyek lerakódnak a ruhaneműn.	▶ Indítsa el az  Rinse programot.

Hiba	Ok	Hibaelhárítás
Mosószermaradványok a száraz ruhaneműn.	A mosószerek vízben nem oldódó anyagokat tartalmazhatnak, amelyek lerakódnak a ruhaneműn.	▶ A mosás és szárítás után kefélje ki a ruhaneműt.
A vízbevezető tömlőnél kifolyik a víz.	A vízbevezető tömlő nincs megfelelően csatlakoztatva/rögzítve.	<ol style="list-style-type: none"> 1. Csatlakoztassa megfelelően a vízbevezető tömlőt. A vízbevezető tömlő csatlakoztatása 2. Húzza meg a csavarozást.
A vízelvezető tömlőnél kifolyik a víz.	<p>A vízelvezető tömlő sérült.</p> <p>A vízelvezető tömlő nincs megfelelően csatlakoztatva.</p>	<p>▶ Cserélje ki a sérült vízelvezető tömlőt.</p> <p>▶ Csatlakoztassa megfelelően a vízelvezető tömlőt. A vízelvezetés csatlakoztatási módjai</p>
A készülékben szagok képződnek.	A nedvesség és a mosószermaradványok kedveznek a baktériumok elszaporodásának.	<p>▶ → <i>"Dobtisztítás", Oldal 44</i></p> <p>▶ Ha nem használja a készüléket, hagyja nyitva az ajtót és a mosószertartó fiókot, hogy a maradék víz kiszáradhasson.</p>

Vészkioldó

A ruhanemű kivételéhez – például áramkimaradás esetén – az ajtó reteszelése manuálisan is oldható.

Ajtóreteszelés oldása

Követelmény: "A mosóvízszivattyú üres." → Oldal 45

1. **FIGYELEM!** A kifolyó víz anyagi károkat okozhat.
- ▶ Ne nyissa ki az ajtót, amíg vizet lát az üvegen.

A vészkioldót egy szerszámmal húzza lefelé, és engedje el.

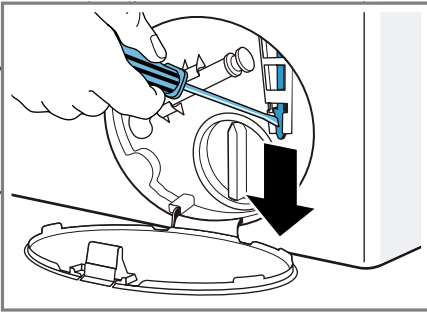

- ✓ Az ajtózár kioldott.
2. Helyezze be és pattintsa be a szervizfedelelet.
3. Csukja be a szervizfedelelet.

Szállítás, tárolás és ártalmatlanítás

Itt megtudhatja, hogyan készítse elő készülékét a szállításra és a tárolásra. Ezenkívül megtudhatja, hogyan ártalmatlanítsa régi készülékét.

Készülék leszerelése

1. Zárja el a vízcsapot.
2. A
→ "Vízbevezető tömlő ürítése", Oldal 48.

3. Kapcsolja ki a készüléket.
4. Húzza ki a készülék hálózati csatlakozódugóját.
5. Engedje le a maradék mosóvizet.
→ "A mosóvízszivattyú tisztítása", Oldal 45
6. Szerelje le a tömlőket.

Szállítási biztosítók behelyezése

A károk elkerülése érdekében gondoskodjon a készülék biztonságos szállításáról a szállítási biztosítókkal.

1. Vegye le a négy védőkupakot.
– Szükség esetén használjon csavarhúzót a védőkupakok eltávolításához.

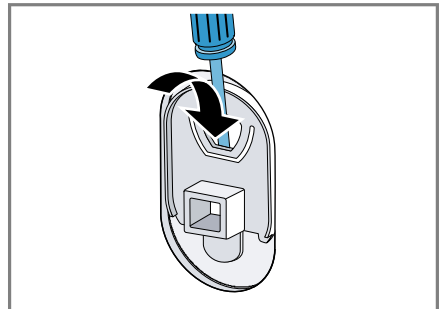

Őrizze meg a védőkupakokat.

2. Helyezze be a négy hüvelyt.

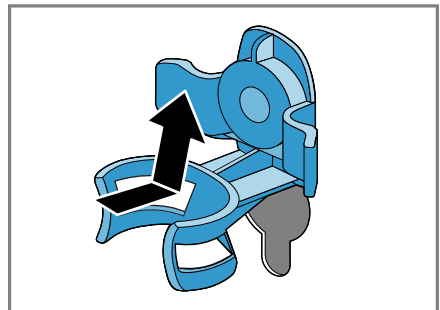

3. Helyezze be mind a négy szállítási biztosító csavarját, és kissé húzza meg.

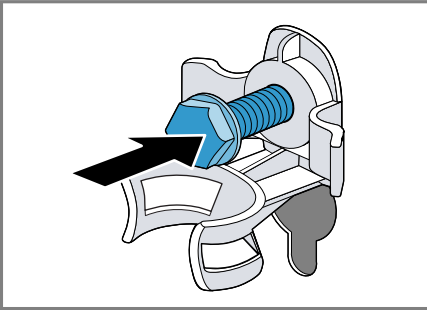

4. A hálózati csatlakozóvezetékét helyezze be a tartóba ①, és a szállítási biztosító négy csavarját húzza meg 13-as csavarkulccsal ②.

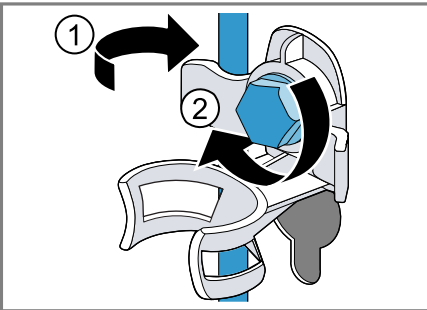

5. Helyezze be a tömlőt a tartóba.

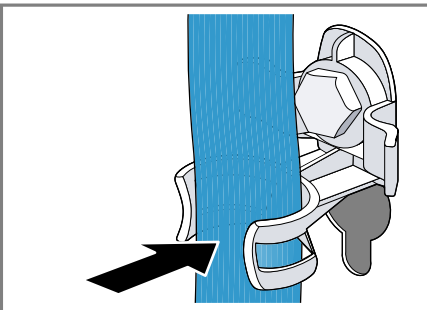

A készülék ismételt üzembe helyezése

- ▶ A szállítási biztosítókat távolítsa el.

A régi készülék ártalmatlanítása

A környezetkímélő ártalmatlanításnak köszönhetően az értékes nyersanyagok újra felhasználhatók.

⚠ FIGYELMEZTETÉS Egészségkárosodás veszélye!

A gyermekek bezárhatják magukat a készülékbe, és veszélyeztethetik az életüket.

- ▶ A készüléket ne állítsa ajtó mögé, mert az blokkolja vagy megakadályozza a készülék ajtajának kinyitását.
- ▶ A kiszolgált készülék hálózati csatlakozóvezetékeinek hálózati dugóját húzza ki, majd vágja át a hálózati csatlakozóvezetékét, és oly mértékben tegye tönkre a készülék ajtajának zárját, hogy az ajtót többé ne lehessen becsukni.

1. Húzza ki a hálózati csatlakozóvezeték dugóját.
2. Vágja el a hálózati csatlakozóvezetékét.
3. Környezetkímélő módon ártalmatlanítsa a készüléket.

Az aktuális ártalmatlanítási lehetőségekről a szakkereskedőnél, ill. a települési közigazgatásnál vagy önkormányzatnál tájékozódhat.



Ez a készülék az elhasznált villamosági és elektronikai készülékekről szóló 2012/19/EU irányelvnek megfelelő jelölést kapott.

Ez az irányelv a már nem használt készülékek visszavételének és hasznosításának EU-szerte érvényes kereteit határozza meg.

Vevőszolgálat

Ha a használattal kapcsolatban bármilyen kérdése van, ha nem tudja önállóan elhárítani a zavart a készüléken, vagy ha a készüléket meg kell javítani, forduljon vevőszolgálatunkhoz.

Számos problémát saját maga is megoldhat a jelen útmutatóban vagy a weboldalunkon található zavarelhárítási információk segítségével.

Amennyiben ez nem sikerül, forduljon vevőszolgálatunkhoz.

Gondoskodunk arról, hogy készülékét szakképzett vevőszolgálati munkatársaink eredeti pótalkatrészekkel megjavítsák garanciális esetben és a gyártói garancia lejártá után.

A megfelelő környezetbarát tervezésről szóló rendelet szerint a működés szempontjából releváns eredeti pótalkatrészeket készülékének az Európai Gazdasági Térségben való forgalomba hozatalától számítva legalább 10 évig beszerezheti vevőszolgálatunknál.

Megjegyzés: A vevőszolgálat tevékenysége a gyártói garanciális feltételek keretében ingyenes.

Az Ön országában érvényes garanciaidőről és garanciális feltételekről vevőszolgálatunktól, kereskedőjétől vagy weboldalunkról szerezhet részletes információkat.

Ha a vevőszolgálathoz fordul, tartsa kéznél készüléke termékszámát (E-Nr.) és gyártási számát (FD).

A vevőszolgálat elérhetőségét megtalálja a vevőszolgálatok mellékelt jegyzékében vagy a weboldalunkon.

Termékszám (E-Nr.) és gyártási szám (FD)

A termékszámot (E-Nr.) és a gyártási számot (FD) a készülék típustábláján találja.











A típustábla modelltől függően a következő helyen található:

- az ajtó belső oldalán.
- a szervizfedél belső oldalán.
- a készülék hátoldalán.

Készüléke adatait és a vevőszolgálat telefonszámát gyorsan megtalálja, ha feljegyzi magának az adatokat.

Fogyasztási értékek

A következő információk megadása az EU környezettudatos tervezést szabályozó rendelete alapján történik. Más programok, mint az **Eco 40-60** által megadott értékek csak referenciaértékek, meghatározásuk az érvényes EN60456 szabvány szerint történik.

Program	Betölthető ruhamennyiség (kg)	Program-idő (h:min) ¹	Energiafogyasztás (kWh/ciklus) ¹	Vízfogyasztás (l/ciklus) ¹	Maximális hőmérséklet (°C) 5 min ¹	Centrifuga-fordulatszám (ford./perc) ¹	Maradéknedveség (%) ¹
Eco 40-60 ²	9,0	3:37	1,250	61,0	50	1400	50
Eco 40-60 ²	4,5	2:52	0,610	45,0	36	1400	50
Eco 40-60 ²	2,5	2:30	0,180	30,0	24	1400	54
Cottons  20 °C	9,0	3:28	0,370	90,0	23	1400	52
Cottons  40 °C	9,0	3:28	1,350	90,0	45	1400	52
Cottons  60 °C	9,0	3:28	1,450	90,0	55	1400	52
Cottons  40 °C + 	9,0	3:58	1,400	102,0	45	1400	52
Easy-Care  40 °C	4,0	2:28	0,780	61,0	44	1200	27
Quick Mix   40 °C	4,0	0:59	0,620	44,0	41	1400	53
 Wool  30 °C	2,0	0:40	0,200	40,0	22	800	25

¹ A tényleges értékek eltérhetnek a megadott értékektől a következők függvényében: víznyomás, vízkeménység, belépő víz hőmérséklete, környezeti hőmérséklet, ruha fajtája, mennyisége és szennyezettsége, használt tisztítószer, áramellátás ingadozása, valamint a választott kiegészítő funkciók.

² Vizsgálati program hideg vízzel (15 °C-on) az EU környezettudatos tervezésre vonatkozó rendelete és az EU termékcímkézésre vonatkozó rendelete szerint.

Műszaki adatok

A készülékkel kapcsolatos tények és adatok itt találhatóak.

Készülék magassága	85,0 cm
Készülék szélessége	59,8 cm
Készülék mélysége	59,0 cm
Súly	80 kg ¹

¹ A készülék kivételétől függően

Maximális betöltési mennyiség	9 kg
Hálózati feszültség	220 - 240 V, 50 Hz
 Minimális szerelési biztosíték	10 A
Névleges teljesítmény	2300 W

¹ A készülék kivételétől függően

hu Műszaki adatok

Teljesítményfelvétel	<ul style="list-style-type: none">■ Kikapcsolt üzemmód: 0,10 W■ Bekapcsolva hagyott üzemmód: 0,50 W
Víznyomás	<ul style="list-style-type: none">■ Legalább: 100 kPa (1 bar)■ Legfeljebb: 1000 kPa (10 bar)
Vízbevezető tömlő hossza	150 cm
Vízvezető tömlő hossza	150 cm
Hálózati csatlakozóvezeték hossza	210 cm

¹ A készülék kivitelétől függően

A modellre vonatkozó további információk az interneten a <https://energylabel.bsh-group.com>¹ címen. Ez az internetcím az Európai Unió hivatalos termékadatbankjára, az EP-REL-re mutat, amelynek címét a nyomtatás pillanatában még nem tették közzé. A modell kereséséhez kövesse megjelenő utasításokat. A modell azonosítója a típustáblán található termékszám (E-Nr.) perjel előtti része. Másik megoldásként a modellazonosítót megtalálja az EU-energia-címke első sorában is.

¹ Csak az Európai Gazdasági Térség országai számára érvényes



Thank you for buying a Bosch Home Appliance!

Register your new device on MyBosch now and profit directly from:

- **Expert tips & tricks for your appliance**
- **Warranty extension options**
- **Discounts for accessories & spare-parts**
- **Digital manual and all appliance data at hand**
- **Easy access to Bosch Home Appliances Service**

Free and easy registration – also on mobile phones:

www.bosch-home.com/welcome



Looking for help? You'll find it here.

Expert advice for your Bosch home appliances, help with problems or a repair from Bosch experts.

Find out everything about the many ways Bosch can support you:

www.bosch-home.com/service

Contact data of all countries are listed in the attached service directory.

Robert Bosch Hausgeräte GmbH

Carl-Wery-Straße 34

81739 München

GERMANY

www.bosch-home.com



9001537200 (001015)

hu