



**BOSCH**



Register your  
new device on  
MyBosch now and  
get free benefits:  
[bosch-home.com/  
welcome](https://www.bosch-home.com/welcome)

# Mosógép

**WAN24062BY**

**[hu]** Használati útmutató és tele-  
pítési útmutató

# Tartalomjegyzék

<b>1 Biztonság</b> .....	<b>4</b>	<b>10 Az első használat előtt</b> .....	<b>27</b>
1.1 Általános útmutatások.....	4	10.1 Üres mosás indítása .....	27
1.2 Rendeltetésszerű használat .....	4	<b>11 Ruhanemű</b> .....	<b>28</b>
1.3 A használók körének korlátozása .....	4	11.1 Ruhanemű előkészítése .....	28
1.4 Biztonságos beszerelés .....	5	11.2 Ruhanemű szétválogatása .....	29
1.5 Biztonságos használat .....	7	11.3 Szennyezettségi fokok.....	29
1.6 Biztonságos tisztítás és karbantartás.....	9	11.4 Kezelési jelzések a kezelési címkéken .....	29
<b>2 Anyagi károk elkerülése</b> .....	<b>10</b>	<b>12 Mosó- és ápolószer</b> .....	<b>30</b>
<b>3 Környezetvédelem és takarékosság</b> .....	<b>11</b>	12.1 Ajánlott mosószeresek.....	30
3.1 A csomagolási hulladék ártalmatlanítása .....	11	12.2 Mosószer adagolása.....	30
3.2 Energia és erőforrások megtakarítása.....	11	<b>13 A kezelés alapjai</b> .....	<b>31</b>
3.3 Energiatakarékos üzemmód ....	11	13.1 A gép bekapcsolása .....	31
<b>4 Elhelyezés és csatlakoztatás</b> ....	<b>12</b>	13.2 Program beállítása .....	32
4.1 A készülék kicsomagolása.....	12	13.3 Programbeállítások módosítása .....	32
4.2 A csomagolás tartalma .....	13	13.4 Ruhanemű behelyezése.....	32
4.3 A felállítási helyre vonatkozó követelmények.....	13	13.5 Folyékony mosószerhez való adagolósegédlet behelyezése.....	32
4.4 Szállítási biztosítók eltávolítása.....	14	13.6 Mosó- és ápolószer betöltése.....	33
4.5 A készülék csatlakoztatása.....	15	13.7 Program indítása .....	33
4.6 A készülék beállítása.....	17	13.8 Késleltetési idő beállítása a program indítása előtt .....	33
4.7 A készülék elektromos csatlakoztatása .....	17	13.9 Ruhanemű áztatása .....	33
<b>5 Ismerkedés</b> .....	<b>18</b>	13.10 Ruhanemű hozzáadása.....	34
5.1 A készülék.....	18	13.11 Program megszakítása .....	34
5.2 Mosószer tartó fiók.....	19	13.12 Program folytatása öblítés stop után .....	34
5.3 Kezelőelemek .....	19	13.13 Ruhanemű kivétele.....	34
<b>6 Kijelző</b> .....	<b>20</b>	13.14 A készülék kikapcsolása.....	34
<b>7 Gombok</b> .....	<b>22</b>	<b>14 Gyerekzár</b> .....	<b>35</b>
<b>8 Programok</b> .....	<b>23</b>	14.1 A gyermekzár aktiválása .....	35
<b>9 Tartozékok</b> .....	<b>27</b>	14.2 Gyerekzár kikapcsolása.....	35
		<b>15 Alapbeállítások</b> .....	<b>36</b>
		15.1 Az alapbeállítások áttekintése.....	36
		15.2 Alapbeállítások módosítása ...	37

<b>16 Tisztítás és ápolás .....</b>	<b>37</b>
16.1 Tippek a készülék ápolásához.....	37
16.2 Dobtisztítás .....	37
16.3 A mosószertartó fiók tisztítása.....	38
16.4 Vízkőmentesítés.....	39
16.5 A mosóvízszivattyú tisztítása.....	39
16.6 Vízelvezető tömlő tisztítása a szifonnál .....	41
16.7 Tisztítsa meg a vízbevezetésnél lévő szűrőket.....	42
<b>17 Zavarok elhárítása.....</b>	<b>44</b>
<b>18 Szállítás, tárolás és ártalmatlanítás .....</b>	<b>52</b>
18.1 Készülék leszerelése.....	52
18.2 Szállítási biztosítók behelyezése .....	52
18.3 A készülék ismételt üzembe helyezése .....	53
18.4 A régi készülék ártalmatlanítása .....	53
<b>19 Vevőszolgálat .....</b>	<b>54</b>
19.1 Termékszám (E-Nr.) és gyártási szám (FD).....	54
<b>20 Fogyasztási értékek .....</b>	<b>55</b>
<b>21 Műszaki adatok .....</b>	<b>56</b>



# 1 Biztonság

Tartsa be a következő biztonsági előírásokat.

## 1.1 Általános útmutatások



- Gondosan olvassa el ezt az útmutatót.
- Őrizze meg az útmutatót és a termékinformációkat a későbbi használat céljára, vagy az újabb tulajdonos számára.
- Ha szállítás közben megsérült a készülék, ne csatlakoztassa.

## 1.2 Rendeltetésszerű használat

A készüléket csak a következőkre használja:

- gépben mosható textíliák és kézzel mosható gyapjú mosására a kezelési címke szerint.
- csapvízzel és kereskedelmi forgalomban kapható, gépi mosáshoz alkalmas mosó- és ápolószerekkel.
- a háztartásban és az otthoni környezet zárt helyiségeiben.
- legfeljebb 4000 méter tengerszint feletti magasságig.

## 1.3 A használók körének korlátozása

Ezt a készüléket 8 év feletti gyermekek és csökkent testi, érzékszervi vagy mentális képességekkel, illetve kevés tapasztalattal és/vagy ismerettel rendelkező személyek is használhatják felügyelet mellett, vagy ha megtanították nekik a készülék biztonságos használatát és megértették a lehetséges veszélyeket.

Gyermekek nem játszhatnak a készülékkel.

A készülék tisztítását és a felhasználói karbantartást nem végezhetik gyermekek felügyelet nélkül.

Ne engedjen 3 év alatti gyerekeket és háziállatokat a készülék közelébe.

## 1.4 Biztonságos beszerelés

A készülék beszerelése során tartsa be a biztonsági előírásokat.

### **⚠ FIGYELMEZTETÉS – Áramütés veszélye!**

A szakszerűtlen beszerelés veszélyes.

- ▶ A készüléket csak az adattáblán megadottak szerint csatlakoztassa és üzemeltesse.
- ▶ A készüléket csak szabályszerűen felszerelt, földelt csatlakozóaljzaton át csatlakoztassa a váltakozó áramú hálózatra.
- ▶ A házi villamos hálózat védővezető-rendszere legyen szabályszerűen beszerelve. A beszerelésnek megfelelő méretű vezeték keresztmetszettel kell rendelkeznie.
- ▶ Hibaáram-védőkapcsoló használata esetén csak  jelzéssel ellátott típust használjon.
- ▶ A készülék ellátásához soha ne használjon külső kapcsolóberendezést, pl. időkapcsolós órát vagy távvezérlést.
- ▶ Ha a készülék be van építve, akkor a hálózati csatlakozó és csatlakozóvezeték legyen szabadon hozzáférhető, és ha szabad hozzáférés nem lehetséges, akkor a fix csatlakoztatás során minden pólusra vonatkozó leválasztó berendezést kell beszerelni a kialakítási előírásoknak megfelelően.
- ▶ A készülék felállításakor ügyelni kell arra, hogy a hálózati csatlakozóvezeték ne szoruljon be, ne sérüljön meg.

A hálózati csatlakozóvezeték sérült szigetelése veszélyes.

- ▶ A hálózati csatlakozóvezeték soha ne érintkezzen a készülék forró részeivel vagy hőforrásokkal.
- ▶ A hálózati csatlakozóvezeték soha ne érintkezzen hegyes és éles szélű tárgyakkal.
- ▶ A hálózati csatlakozóvezeték soha ne törje meg, ne nyomja össze, ne változtassa meg.

### **⚠ FIGYELMEZTETÉS – Tűzveszély!**

Meghosszabbított hálózati csatlakozóvezeték és nem engedélyezett adapterek használata veszélyes.

- ▶ Ne használjon hosszabbító kábelt vagy többszörös csatlakozóaljzatot.

- ▶ Ha a hálózati csatlakozóvezeték túl rövid, forduljon a vevőszolgálatához.
- ▶ Csak a gyártó által engedélyezett adaptereket használjon.

### **⚠ FIGYELMEZTETÉS – Sérülésveszély!**

A készülék nehéz, megemelése sérülést okozhat.

- ▶ Ne emelje meg egyedül a készüléket.

Ha a mosógépet és a szárítógépet nem szakszerűen helyezi egymásra, a felállított készülék leeshet.

- ▶ A szárítógép kizárólag a szárítógép gyártója által biztosított összekötőelemmel szerelhető fel mosógépre. Más felállítási mód nem megengedett.
- ▶ A mosógépet és a szárítógépet ne állítsa egymásra, ha a szárítógép gyártója nem kínál megfelelő összekötőelemet.
- ▶ Soha ne helyezzen egymásra különböző gyártóktól származó, valamint eltérő mélységű és szélességű készülékeket.
- ▶ Az egymásra helyezett mosógépet és szárítógépet ne állítsa emelvényre, a készülékek lebillenhetnek.

### **⚠ FIGYELMEZTETÉS – Fulladásveszély!**

A gyermekek a csomagolóanyagokat a fejükre húzhatják vagy magukra tekerhetik, és megfulladhatnak.

- ▶ Gyermekektől tartsa távol a csomagolóanyagot.
- ▶ Ne engedje, hogy gyermekek játszanak a csomagolóanyaggal.

### **⚠ VIGYÁZAT – Sérülésveszély!**

A készülék működés közben rezeghet vagy elmozdulhat.

- ▶ A készüléket tiszta, sík és szilárd felületre állítsa.
- ▶ A készüléket egy vízmérték segítségével állítsa vízszintbe a készüléklábak használatával.

A szakszerűtlenül elhelyezett tömlők és hálózati csatlakozóvezetékek miatt botlásveszély áll fenn.

- ▶ A tömlőket és hálózati csatlakozóvezetéseket úgy fektesse le, hogy a botlásveszély elkerülhető legyen.

Ha a készüléket a kiálló alkatrészeinél, pl. az ajtónál fogva mozgatja, akkor az alkatrészek letörhetnek.

- ▶ Ne mozgassa a készüléket kiálló alkatrészeinél fogva.

## **⚠ VIGYÁZAT – Vágott sérülés veszélye!**

A készülék éles peremeinek megérintése esetén megvághatja magát.

- ▶ Ne fogja meg a készülék éles peremeit.
- ▶ A készülék beszerelése és szállítása közben viseljen védőkesztyűt.

## **1.5 Biztonságos használat**

### **⚠ FIGYELMEZTETÉS – Áramütés veszélye!**

A sérült készülék és a sérült hálózati csatlakozóvezeték veszélyes.

- ▶ Soha ne használjon megsérült készüléket.
- ▶ Miközben a készüléket leválasztja az elektromos hálózatról, soha ne a hálózati csatlakozóvezetékét húzza. Mindig a hálózati csatlakozóvezeték dugóját húzza.
- ▶ Ha a készülék vagy a hálózati csatlakozóvezeték megsérült, azonnal húzza ki a hálózati csatlakozóvezeték csatlakozódugóját, vagy kapcsolja le a biztosítékszekrényben lévő biztosítékot, és zárja el a vízcsapot.
- ▶ Forduljon a vevőszolgálathoz. → *Oldal 54*

A behatoló nedvesség áramütést okozhat.

- ▶ A készüléket csak zárt helyiségben használja.
- ▶ A készüléket ne tegye ki nagy hőnek és nedvességnek.
- ▶ A készülék tisztításához ne használjon gőzsugaras vagy magasnyomású tisztítógépet, tömlőt vagy zuhanyt.

### **⚠ FIGYELMEZTETÉS – Egészségkárosodás veszélye!**

A gyermekek bezárhatják magukat a készülékbe és életveszélybe kerülhetnek.

- ▶ A készüléket ne állítsa ajtó mögé, mert az blokkolja vagy megakadályozza a készülék ajtajának kinyitását.
- ▶ A kiszolgált készülék hálózati csatlakozóvezetékének hálózati dugóját húzza ki, majd vágja át a hálózati csatlakozóvezetékét, és oly mértékben tegye tönkre a készülék ajtajának zárját, hogy az ajtót többé ne lehessen becsukni.

### **⚠ FIGYELMEZTETÉS – Fulladásveszély!**

A gyermekek az apró alkatrészeket belélegezhetnek vagy lenyelhetik, és megfulladhatnak tőlük.

- ▶ Gyermekektől tartsa távol az apró alkatrészeket.
- ▶ Ne engedje, hogy gyermekek játsszanak az apró alkatrészekkel.

### **⚠ FIGYELMEZTETÉS – Mérgezés veszélye!**

A mosó- és ápolószerek elfogyasztva mérgezést okozhatnak.

- ▶ Ha tévedésből lenyelik, orvoshoz kell fordulni.
- ▶ A mosószereket és öblítőket gyermektől elzárva kell tárolni.

### **⚠ FIGYELMEZTETÉS – Robbanásveszély!**

Ha a ruhaneműt oldószertartalmú mosószerekkel előkezelte, az robbanáshoz vezethet a készülékben.

- ▶ Szárítás előtt alaposan öblítse ki vízben az előkezelt ruhaneműt.

### **⚠ VIGYÁZAT – Sérülésveszély!**

Ha felmászik vagy rááll a készülékre, a fedőlap eltörhet.

- ▶ Ne másszon fel és ne álljon rá a készülékre.

Ha ráül vagy rátámaszkodik a készülék nyitott ajtajára, a készülék felbillenhet.

- ▶ Soha ne üljön vagy támaszkodjon a készülék ajtajára.
- ▶ Ne helyezzen tárgyakat a készülék ajtajára.

Ha a forgó dobba nyúl, megsérülhet a keze.

- ▶ Mielőtt belenyúlna, várja meg a dob teljes leállítását.

### **⚠ VIGYÁZAT – Égési sérülések veszélye!**

Magas hőmérsékleten végzett mosásnál a készülék ajtajának üvege felforrósodik.

- ▶ Ne érintse meg a forró ajtót.
- ▶ Tartsa távol a gyermekeket a forró ajtótól.

### **⚠ VIGYÁZAT – Forrázásveszély!**

Magas hőmérsékleten végzett mosáskor a mosóvíz felforrósodik.

- ▶ Ne nyúljon a forró mosóvízbe.

## **⚠ VIGYÁZAT – Vegyszer okozta sérülések veszélye!**

A mosószeres fiók kinyitásakor a mosószer és az öblítő kifröccsenhet a készülékből. A szemmel vagy bőrrel érintkezve irritációt okozhat.

- ▶ Szembe kerülés vagy bőrrel való érintkezés esetén alaposan öblítse le tiszta vízzel.
- ▶ Ha tévedésből lenyelik, orvoshoz kell fordulni.
- ▶ A mosószereket és öblítőket gyermektől elzárva kell tárolni.

## **1.6 Biztonságos tisztítás és karbantartás**

A készülék tisztítása és karbantartása során tartsa be a biztonsági előírásokat.

### **⚠ FIGYELMEZTETÉS – Áramütés veszélye!**

A szakszerűtlen javítás veszélyes.

- ▶ A készüléket csak szakképzett személyek javíthatják.
- ▶ A készülék javításához csak eredeti pótalkatrészeket szabad használni.
- ▶ Ha a készülék hálózati csatlakozóvezetéke megsérül, akkor azt a veszélyek elkerülése érdekében csak a gyártó, a gyártó vevőszolgálat vagy egy hasonlóan képzett személy cserélheti ki.

A behatoló nedvesség áramütést okozhat.

- ▶ A készülék tisztításához ne használjon gőzsugaras vagy magasnyomású tisztítógépet, tömlőt vagy zuhanyt.

### **⚠ FIGYELMEZTETÉS – Sérülésveszély!**

Ha nem eredeti pótalkatrészeket és tartozékokat használ, az veszélyes helyzeteket okoz.

- ▶ Csak eredeti pótalkatrészeket és tartozékokat használjon.

### **⚠ FIGYELMEZTETÉS – Mérgezés veszélye!**

Oldószertartalmú tisztítószer használata esetén mérgező gőzök keletkezhetnek.

- ▶ Ne használjon oldószertartalmú tisztítószereket.

## 2 Anyagi károk elkerülése

Az anyagi és készülékkárok elkerülése érdekében vegye figyelembe ezeket az utasításokat.

### FIGYELEM!

Az öblítők, mosószerek, ápolószerek és tisztítószer helytelen adagolása hatással lehet a készülék működésére.

- ▶ Vegye figyelembe a gyártó adagolási utasításait.

A maximális betöltési mennyiség túllépése esetén előfordulhat, hogy a készülék nem működik megfelelően.

- ▶ Minden programnál vegye figyelembe a maximálisan betölthető ruhamennyiséget, és ne lépje túl azt.  
→ "Programok", Oldal 23

A készülék biztonságos szállításáról szállítási biztosítók gondoskodnak. Az el nem távolított szállítási biztosítók anyagi károkat és készülékkárokat okozhatnak.

- ▶ A készülék üzembe helyezése előtt távolítsa el az összes szállítási biztosítót, és tárolja azokat biztos helyen.
- ▶ A szállítási károk elkerülése érdekében minden szállítás előtt szerelje vissza az összes szállítási biztosítót.

A vízbevezető tömlő szakszerűtlen csatlakoztatása anyagi károkhoz vezethet.

- ▶ Húzza meg a vízbemenetnél lévő csavarokat.
- ▶ A vízbevezető tömlőt lehetőleg közvetlenül, kiegészítő csatlakozóelemek, például adapter, toldat, szelep vagy hasonlók nélkül csatlakoztassa a vízcsapra.
- ▶ Ügyeljen rá, hogy a vízcsap belső átmérője legalább 17 mm legyen.

- ▶ Ügyeljen rá, hogy a vízcsaphoz való csatlakozásnál lévő menet hossza legalább 10 mm legyen.

Ha a víznyomás túl magas vagy túl alacsony, előfordulhat, hogy a készülék nem működik megfelelően.

- ▶ Ügyeljen arra, hogy a vízellátó rendszerben uralkodó víznyomás legalább 100 kPa (1 bar) és legfeljebb 1000 kPa (10 bar) legyen.
- ▶ Ha a víznyomás meghaladja a megadott maximális értéket, be kell szerelni egy nyomáscsökkentő szelepet az ivóvízcsatlakozás és a készülék tömlőrendszere közé.
- ▶ A készüléket ne csatlakoztassa nyomás nélküli vízmelegítő keverőcsapjára.

Megváltoztatott vagy sérült víztömlők használatakor anyagi kár keletkezhet, vagy a készülék károsodhat.

- ▶ A víztömlőket soha ne törje meg, ne nyomja össze, ne változtassa meg és ne vágja el.
- ▶ Kizárólag a készülékhez mellékelt víztömlőket vagy eredeti póttömlőket használjon.
- ▶ A használt víztömlőket soha ne használja újra.

A készülék szennyezett vagy túl forró vízzel való üzemeltetése anyagi károkat okozhat.

- ▶ A készüléket kizárólag hideg csapvízzel üzemeltesse.

A nem megfelelő tisztítószer károsíthatják a készülék felületét.

- ▶ Ne használjon karcoló vagy súroló tisztítószereket.
- ▶ Ne használjon magas alkoholtartalmú tisztítószert.
- ▶ Ne használjon kemény súrolópárnát vagy tisztítószivacsot.
- ▶ A készüléket csak vízzel és puha, nedves kendővel tisztítsa.
- ▶ A mosószer- és permetmaradványokat azonnal távolítsa el a készülékről.

## 3 Környezetvédelem és takarékoság

### 3.1 A csomagolási hulladék ártalmatlanítása

A felhasznált csomagolóanyagok környezetkímélők és újrahasznosíthatók.

- ▶ Az egyes összetevőket fajtánként szétválogatva ártalmatlanítsa.

### 3.2 Energia és erőforrások megtakarítása

Ha megfogadja ezeket a tanácsokat, készüléke kevesebb áramot és vizet fogyaszt.

Használjon alacsony hőmérsékletű és hosszabb mosási idejű programokat, valamint használja ki a maximális töltésmennyiséget → *Oldal 23*.

- ✓ Az energia- és vízfelhasználás a leghatékonyabb.

A mosószert a ruhanemű szennyezettségi fokának megfelelően adagolja → *Oldal 30*.

- ✓ Enyhe és normál szennyeződés esetén kisebb mennyiségű mosószert is elegendő. Vegye figyelembe a mosószergyártó adagolási javaslatát.

Enyhén vagy normál mértékben szennyezett ruhanemű esetén csökkentse a mosási hőmérsékletet.

- ✓ Alacsonyabb hőmérsékletek esetén a készülék kevesebb energiát fogyaszt. Enyhe és normál szennyeződés esetén a kezelési címkén megadottnál alacsonyabb hőmérséklet is elegendő.

Ha a ruhaneműt a szárítógépben kívánja megszáritani, állítsa be a maximális centrifuga-fordulatszámot.

- ✓ Szárazabb ruhanemű esetén lerövidül a szárítási programidő, így csökken az energiafogyasztás. Magasabb centrifuga-fordulatszám esetén csökken a ruhaneműben lévő nedvesség és nő a centrifugálás hangereje.

A ruhaneműt előmosás nélkül mosassa.

- ✓ Az előmosással történő mosás meghosszabbítja a programidőt és növeli az energia- és vízfogyasztást.

A készülék automatikus mennyiség-szabályozással rendelkezik.

- ✓ Az automatikus mennyiség-szabályozás optimálisan hozzáigazítja a vízfogyasztást és a program időtartamát a textilfajta-hoz és a betöltési mennyiséghez.

### 3.3 Energiatakarékos üzemmód

Ha az energiatakarékos üzemmódban lévő készüléket hosszabb ideig nem használja, akkor az automatikusan kikapcsol. Minden kijelző kialszik és a **Start / Reload**  szimbólum villog.

Ha ismét működteti a készüléket, pl. kinyitja vagy becsukja az ajtót, az energiatakarékos üzemmód kikapcsol.

---

## 4 Elhelyezés és csatlakoztatás

### 4.1 A készülék kicsomagolása

**Megjegyzés:** Vegye figyelembe a Biztonság → *Oldal 4* és az Anyagi károk elkerülése → *Oldal 10* című részeket, hogy biztonságosan használhassa a készülékét.

#### **FIGYELEM!**

A dobben maradó tárgyak, amelyek nem a készülék belsejében való üzemeltetéséhez alkalmasak, anyagi és készülékkárokat okozhatnak.

- ▶ Üzemeltetés előtt távolítsa el ezeket a tárgyakat és a mellékelt tartozékokat a dobból.

1. A csomagolóanyagot és a védőfóliákat maradéktalanul távolítsa el a készülékről.

A csomagolóanyag környezetbarát ártalmatlanítása érdekében vegye figyelembe a témával kapcsolatos információkat

→ *"A csomagolási hulladék ártalmatlanítása", Oldal 11.*

2. Ellenőrizze a készüléket látható sérülések szempontjából.
3. Nyissa ki az ajtót.  
→ *"A kezelés alapjai", Oldal 31*
4. Távolítsa el a tartozékot a dobból.
5. Csukja be az ajtót.

## 4.2 A csomagolás tartalma

Kicsomagolás után ellenőrizze az összes alkatrészt szállítási károk tekintetében, valamint a szállítmány teljességét.

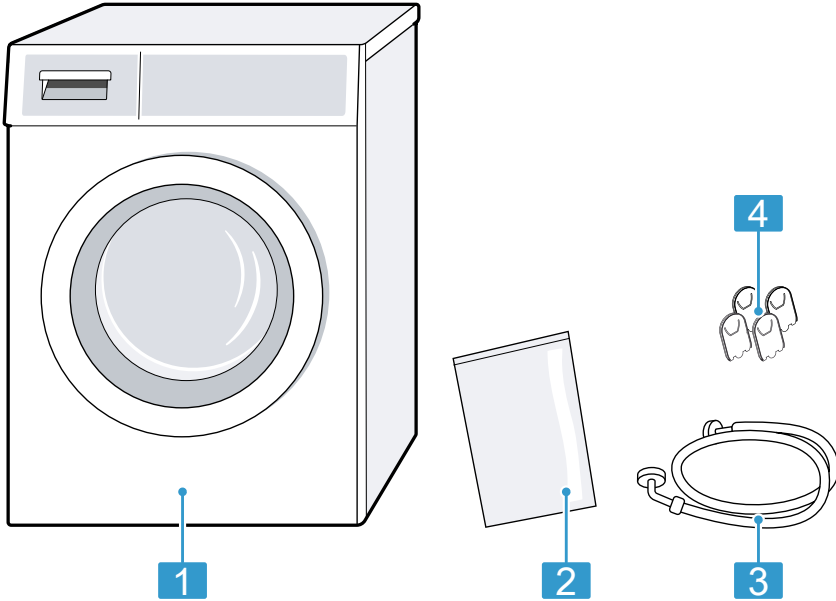

1 Mosógép

2 Kísérő dokumentumok

3 Vízbekövető tömlő

4 Fedőkupakok

## 4.3 A felállítási helyre vonatkozó követelmények

**Megjegyzés:** Vegye figyelembe a Biztonság → *Oldal 4* és az Anyagi károk elkerülése → *Oldal 10* című részeket, hogy biztonságosan használhassa a készülékét.

### **⚠ FIGYELMEZTETÉS** **Áramütés veszélye!**

A készülék feszültség alatt lévő alkatrészeket tartalmaz. A feszültség alatt lévő alkatrészek megérintése veszélyes.

- ▶ A készüléket ne üzemeltesse a fedőlap nélkül.

### **⚠ FIGYELMEZTETÉS** **Sérülésveszély!**

Lábazon történő üzemeltetés esetén a készülék lebillenhet.

- ▶ Üzembe helyezés előtt a készülék lábait okvetlenül rögzítse a lábazon a gyártótól származó tartóhevederek → *Oldal 27* segítségével.



## FIGYELEM!

Ha a készüléket fagyveszélyes helyen vagy a szabadban állítja fel, akkor a megfagyott maradék víz károsíthatja a készüléket, a megfagyott tömlők pedig elszakadhatnak vagy szétpattanhatnak.

- ▶ A készüléket ne állítsa fel és ne üzemeltesse fagyveszélyes helyeken vagy szabadban.

A készüléket a gyárból történő kiszállítás előtt működési tesztnek vetették alá, így maradék vizet tartalmazhat. Ez a maradék víz kifolyhat, ha a készüléket több, mint 40°-kal megdönti.

- ▶ Óvatosan döntse meg a készüléket.

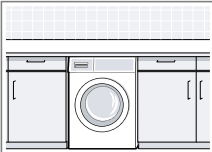
Felállítási hely	Követelmények
Lábazaton	A készüléket tartóhevederekkel → <i>Oldal 27</i> rögzítse.
	
Deszkaalapon	A készüléket vízálló deszkára állítsa, amelyet szilárdan hozzacsavaroztak a padlóhoz. A deszka vastagsága legalább 30 mm legyen.
	
Konyhabútor-garnitúrában	<ul style="list-style-type: none"><li>■ 60 cm-es beépítési szélesség szükséges.</li><li>■ A készüléket csak egybefüggő, a szomszédos szekrényekhez is rögzített munkalap alá építse be.</li></ul>
	

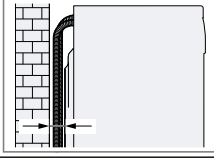
Felállítási hely	Követelmények
Falon	Ügyeljen arra, hogy a tömlők ne szoruljanak a fal és a készülék köze.
	

## 4.4 Szállítási biztosítók eltávolítása

A készülék biztonságos szállításáról a készülék hátoldalán lévő szállítási biztosítók gondoskodnak.

### Megjegyzések

- Vegye figyelembe a Biztonság → *Oldal 4* és az Anyagi károk elkerülése → *Oldal 10* című részeket, hogy biztonságosan használhassa a készülékét.
- A szállítási biztosítókat, a csavarokat és hüvelyeket őrizze meg egy későbbi szállítás → *Oldal 52* esetére.

1. A tömlőket húzza ki a tartókból.

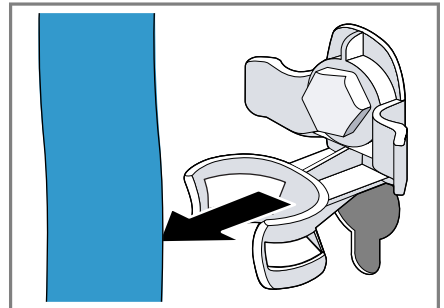

2. A szállítási biztosítók négy csavarját lazítsa meg 13-as csavarkulccsal ①, majd távolítsa el ②.

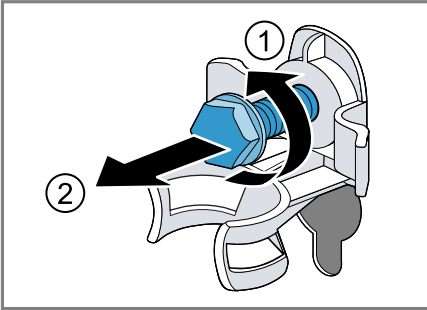

3. Húzza ki a hálózati csatlakozóvezetékét a tartóból.

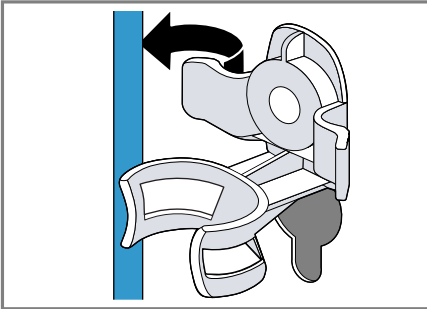

4. Távolítsa el a négy hüvelyt.

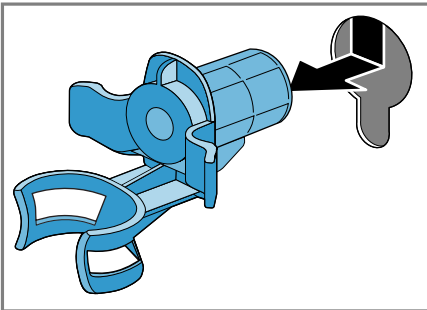

5. Helyezze be a négy védőkupakot.

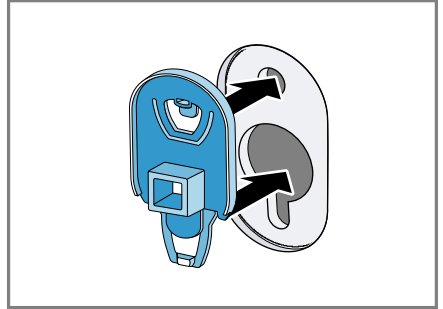

6. Nyomja lefelé a négy védőkupakot.

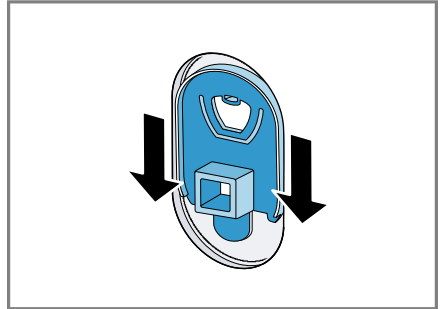

## 4.5 A készülék csatlakoztatása

### A vízbevezető tömlő csatlakoztatása

#### Megjegyzés

- Vegye figyelembe a Biztonság → Oldal 4 és az Anyagi károk elkerülése → Oldal 10 című részeket, hogy biztonságosan használhassa a készülékét.

1. Csatlakoztassa a készülékhez a vízbevezető tömlőt.

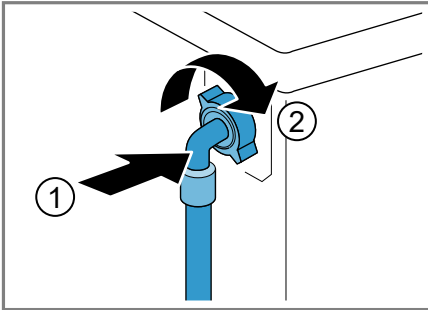

2. A vízbevezető tömlőt csatlakoztassa a vízcsapra (26,4 mm = 3/4").

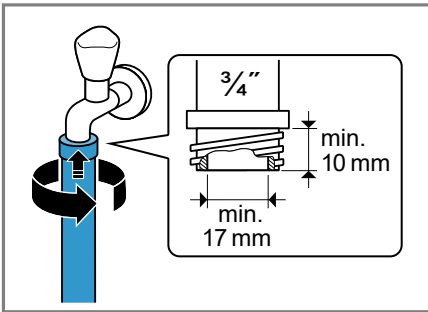

3. A vízcsapot óvatosan nyissa ki, és ellenőrizze a bekötési helyek tömítettségét.

## A vízvezetés csatlakoztatási módjai

Az információk segítenek Önnek a készülék vízvezetéséhez való csatlakoztatásában.

**Megjegyzés:** Vegye figyelembe a Biztonság → Oldal 4 és az Anyagi károk elkerülése → Oldal 10 című részeket, hogy biztonságosan használhassa a készülékét.

## FIGYELEM!

Szivattyúzás esetén a vízvezető tömlő nyomás alatt van, és leválhat a felszerelt csatlakozási helyről.

- ▶ A vízvezető tömlőt biztosítsa a véletlen kilazulás ellen.

**Megjegyzés:** Vegye figyelembe a szivattyúzási magasságot.

A szivattyúzási magasság értéke: minimum: 60 cm, maximum: 100 cm.

Leeresztés szifonba

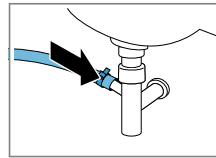

A csatlakozási helyet biztosítsa egy tömlőbilincscsel (24-40 mm).

Leeresztés mosdóba

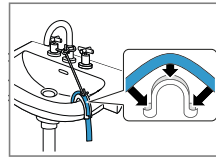

A vízvezető tömlőt könyök-ídommal rögzítse és biztosítsa.

Vízvezetés gumikarmantyús műanyagcsővön keresztül.

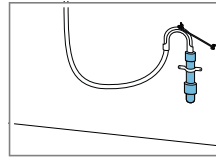

A vízvezető tömlőt könyök-ídommal rögzítse és biztosítsa.

## 4.6 A készülék beállítása

A zajok és rezgések csillapítása, illetve a készülék elmozgásának megakadályozása érdekében állítsa be megfelelően a készüléket.

**Megjegyzés:** Vegye figyelembe a Biztonság → *Oldal 4* és az Anyagi károk elkerülése → *Oldal 10* című részeket, hogy biztonságosan használhassa a készülékét.

1. A kontraanyákat egy 17-es csavarulccsal az óramutató járásával megegyező irányban csavarja ki.

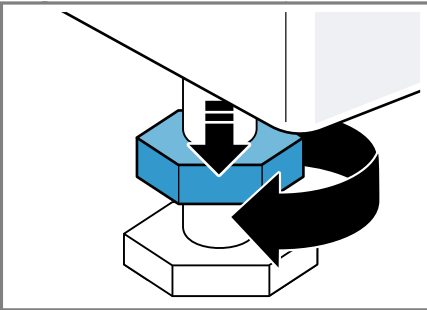

2. A készülék beállításához forgassa el a készülék lábait. A készülék helyzetét ellenőrizze vízmértékkel.

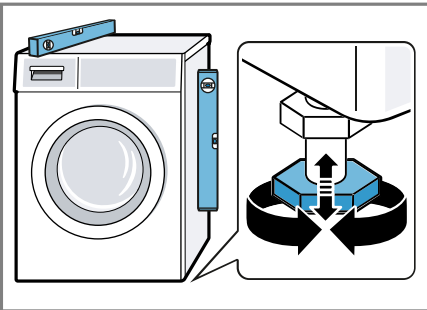

Minden készüléklábnak biztosan kell állnia a padlón.

3. A kontraanyákat egy 17-es csavarulccsal húzza meg erősen a ház irányában.

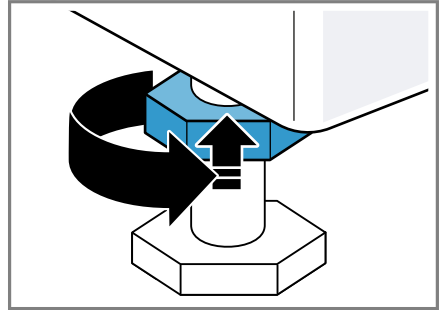

Közben rögzítse a készüléklábat, és ne állítson a magasságon.

## 4.7 A készülék elektromos csatlakoztatása

**Megjegyzés:** Vegye figyelembe a Biztonság → *Oldal 4* és az Anyagi károk elkerülése → *Oldal 10* című részeket, hogy biztonságosan használhassa a készülékét.

1. A készülék hálózati csatlakozóvezetékének a dugóját dugja a készülék közelében lévő csatlakozóaljzatba.

A készülék csatlakoztatási adatait a Műszaki adatok → *Oldal 56* alatt találja.

2. Ellenőrizze, hogy a hálózati csatlakozódugó teljesen be van-e nyomva.

## 5 Ismerkedés

### 5.1 A készülék

Itt áttekintést talál készülékének részeiről.

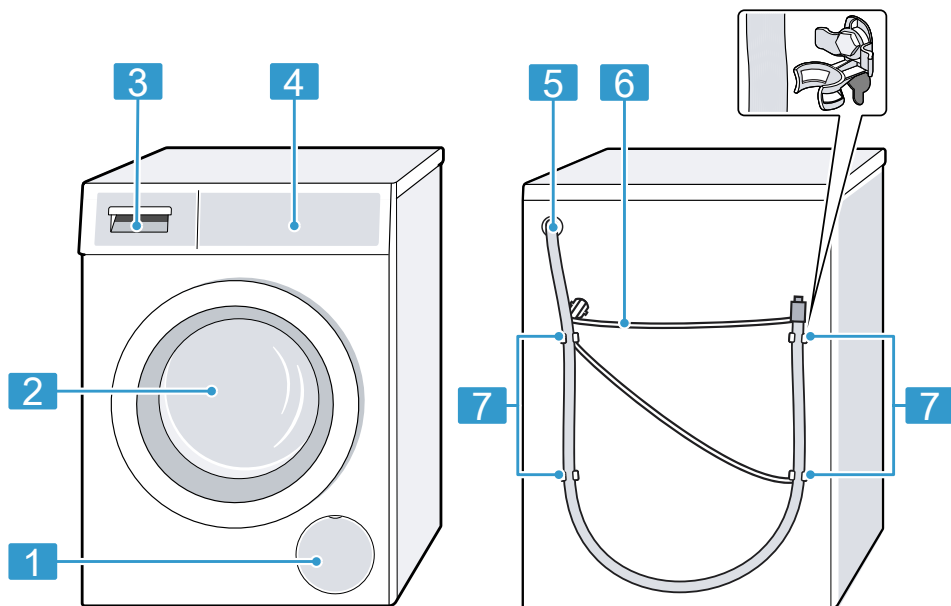

A készüléktípustól függően a kép részletei eltérhetnek, pl. a szín és a forma.

**1** A mosóvízszivattyú szervizfeledele → *Oldal 39*

**2** Ajtó

**3** Mosószertartó fiók  
→ *Oldal 19*

**4** Kezelőelemek → *Oldal 19*

**5** Vízelvezető tömlő → *Oldal 16*

**6** Hálózati csatlakozóvezeték  
→ *Oldal 17*

**7** Szállítási biztosítók  
→ *Oldal 14*

## 5.2 Mosószertartó fiók

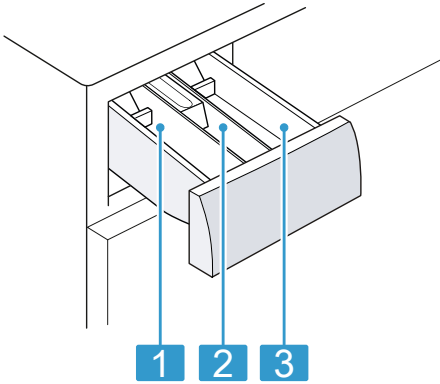

- 
- 1** II. kamra:
- Mosószer a főmosáshoz
  - Vízlágyító
  - Fehérítő
  - Folttisztító só
- 
- 2** ☼ kamra:
- Öblítőszer
  - Folyékony keményítőszer
  - Impregnálószer
- 
- 3** I. adagoló:
- Mosószer az előmosáshoz
  - Fertőtlenítő mosószer
- 

## 5.3 Kezelőelemek

A kezelőpanelen beállíthatja készülékének összes funkcióját, és információkat kaphat az üzemállapotról.

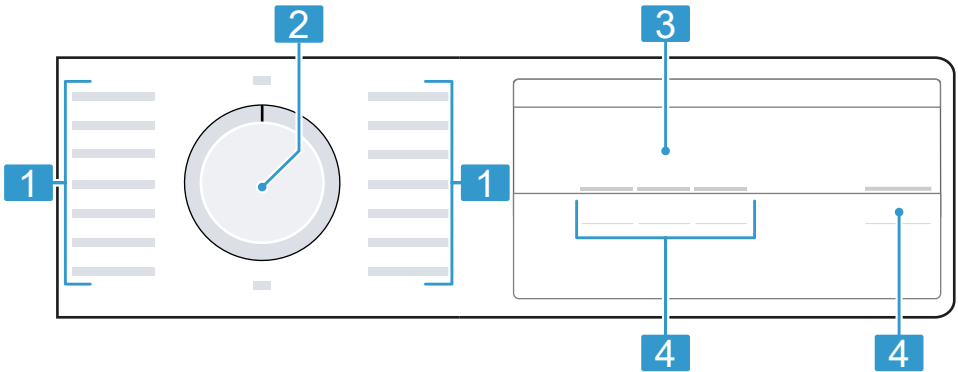

- 
- 1** Programok → *Oldal 23*
- 
- 2** Programválasztó → *Oldal 31*
- 
- 3** Kijelző → *Oldal 20*
- 
- 4** Gombok → *Oldal 22*
-





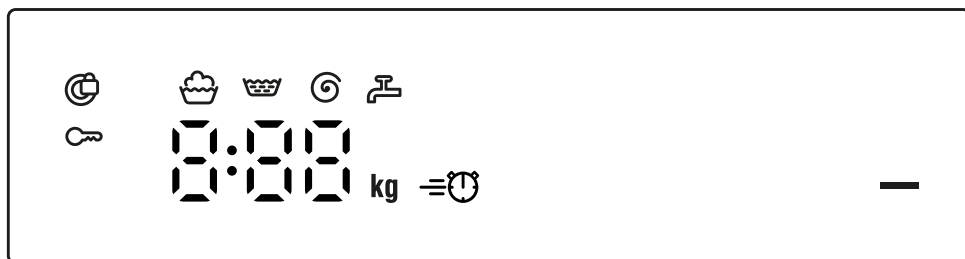

## 6 Kijelző

A kijelzőn az aktuális beállítások, a választható lehetőségek, illetve információs szövegek láthatók.



Kijelzés	Megnevezés	Leírás
0:40 <sup>1</sup>	Programidő/a programból hátralévő idő	A program körülbelüli várható ideje vagy a programból hátralévő idő.
10h <sup>1</sup>	Késleltetett indítás ideje	A készülék rögzítette a program befejezését, és kijelzi a hátralévő órákat. → "Gombok", Oldal 22
7 kg <sup>1</sup>	Javaslat a betöltési mennyiségre	A beállított program maximális betöltési mennyisége kg-ban.
- - - - 1200	Centrifuga-fordulatszám	Beállított centrifuga-fordulatszám (ford./perc). → "Gombok", Oldal 22 0: utolsó centrifugálás nélkül, csak szivattyúzás - - -: öblítés stop, szivattyúzás nélkül
—	Indítás/Szünet	Indítás, szüneteltetés vagy megszakítás <ul style="list-style-type: none"> <li>■ világít: a futó program megszakítható vagy szüneteltethető.</li> <li>■ villog: a program elindítható vagy folytatható.</li> </ul>
	Mosás	Program állapota





<sup>1</sup> Példa

Kijelzés	Megnevezés	Leírás
	Öblítés	Program állapota
	Centrifugálás	Program állapota
– --	Öblítés stop	Program állapota
End	Program vége	Program állapota
	Gyermekzár	<ul style="list-style-type: none"> <li>■ világít: a gyermekzár be van kapcsolva.</li> <li>■ villog: a gyermekzár be van kapcsolva és a készülék használatban van. → "Gyermekzár kikapcsolása", Oldal 35</li> </ul>
	SpeedPerfect	Rövidebb idejű mosás bekapcsolva. → "Gombok", Oldal 22
	Ajtó	<ul style="list-style-type: none"> <li>■ világít: Az ajtó be van zárva, és nem lehet kinyitni.</li> <li>■ villog: Az ajtó nincs becsukva.</li> <li>■ kikapcsol: Az ajtó reteszelése megszűnt, és ki lehet nyitni.</li> </ul>
	Vízcsap	<ul style="list-style-type: none"> <li>■ Nincs víznyomás.</li> <li>■ A víznyomás túl alacsony.</li> </ul>
E:35 / -10 <sup>1</sup>	Hiba	Hibakód, hibakijelzés, jel.
<sup>1</sup> Példa		

## 7 Gombok

A programbeállítások választéka a beállított programtól függ. Az egyes programok választási lehetőségei a







→ "Programok", Oldal 23 áttekintésében található.

Gomb	Kiválasztás	Leírás
Start / Reload  (Indítás / Szünet)	<ul style="list-style-type: none"> <li>■ indítás</li> <li>■ megszakítás</li> <li>■ szüneteltetés</li> </ul>	Program indítása, megszakítása vagy szüneteltetése.
Speed Perfect 	<ul style="list-style-type: none"> <li>■ bekapcsolás</li> <li>■ kikapcsolás</li> </ul>	Rövidebb idejű mosás bekapcsolása vagy kikapcsolása. <b>Megjegyzés:</b> Az energiafogyasztás megnő. Ez nem befolyásolja a mosás eredményét.
Finished in  (Kész)	1–24 óra	Program végének megadása. A program időtartama már benne van a beállított óraszámban. A program indítása után a kijelzőn a program időtartama látható.
Spin  (Centrifugálás)	– --- - 1200	A centrifuga-fordulatszám beállítása vagy az – --- (öblítés stop) bekapcsolása. A – -- kiválasztásával a készülék nem szivattyúzza ki a vizet, és a mosás végén kikapcsolja a centrifugálást. A kimosott ruha az öblítővízben marad.
 3 sec. (3 cek.)	<ul style="list-style-type: none"> <li>■ bekapcsolás</li> <li>■ kikapcsolás</li> </ul>	Gyerekszár bekapcsolása vagy kikapcsolása. Biztosítsa a kezelőfelületet a véletlen működtetés ellen. Ha bekapcsolta a gyerekszárát, és kikapcsolja a készüléket, akkor a gyerekszár bekapcsolva marad. → "Gyerekszár", Oldal 35













## 8 Programok

Itt a programok áttekintését láthatja. Információkat kaphat a töltetre és a beállítható programokra vonatkozóan.











**Tipp:** A ruhaneműk kezelési címkei további útmutatást adnak a programválasztáshoz.  
→ "Kezelési jelzések a kezelési címkéken", Oldal 29

Program	Leírás	Programbeállítások			
		max. betölthető mennyiség (kg)	max. hőmérséklet (°C)	max. centrifuga-fordulatszám (ford./perc) <sup>1</sup>	Speed Perfect  — Spin  — — (öblítés stop)
Cottons  (Pamut)	Pamutból, vászonból vagy kevertszálás szövetből készült, strapabíró textíliák mosása. A Speed Perfect  bekapcsolása esetén megfelel rövidebb programnak is normál szennyezettségű ruhához. A Speed Perfect  bekapcsolása esetén a maximális betöltési mennyiség 4 kg-ra csökken.	7	90	1200	●
Cottons Intensive  (Pamut Intenzív)	Pamutból, vászonból vagy kevertszálás szövetből készült, strapabíró textíliák mosása. Energiatakarékos program. <b>Megjegyzés:</b> A tényleges mosási hőmérséklet energiatakarékosági okokból eltérhet a beállított mosási hőmérséklettől. A mosóhatás megfelel a törvényi előírásoknak.	7	40	1200	●

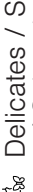

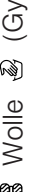

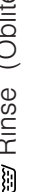

<sup>1</sup> Programbeállítás

Program	Leírás	Programbeállítások			
		max. betölthető mennyiség (kg)	max. hőmérséklet (°C)	max. centrifuga-fordulatszám (ford./perc) <sup>1</sup>	Speed Perfect  Spin  – — (öblítés stop)
Eco 40-60	<p>Pamut, vászon és kevertszálás textíliák mosása.</p> <p><b>Megjegyzés:</b> Együtt moshatók azok a textíliák, amelyek a kezelési címke szerint  40 °C-tól vagy 60 °C-ig  moshatók. A mosás hatékonysága a törvényi előírások szerinti legjobb mosási határfok-osztálynak felel meg.</p> <p>Ennél a programnál a mosási hőmérséklet automatikusan igazodik a ruhamennyiséghez az optimális energiatartalom érdekében és a lehető legjobb mosóhatás érdekében. A mosási hőmérsékletet nem lehet megváltoztatni.</p>	7	–	1200	 
Cotton + Prewash  (Pamut + Előmosás)	<p>Pamutból, vászonzól vagy kevertszálás szövetből készült, strapabíró textíliák mosása. Program előmosással, erősen szennyezett ruhaneműhöz.</p> <p>A mosószert ossza el az előmosás és a főmosás mosószertartó fiókjai között. → "Mosószertartó fiók", <i>Oldal 19</i></p>	7	40	1200	 
 Easy-Care (Kímélő mosás)	Műszál és kevertszálás textíliák mosása.	4	40	1200	 

<sup>1</sup> Programbeállítás

Program	Leírás	Programbeállítások			
		max. betölthető mennyiség (kg)	max. centrifuga-fordulatszám (ford./perc) <sup>1</sup>	Speed Perfect 	Spin  – — (öblítés stop)
 Quick Mix (Gyors / Mix)	Pamut, vászon, műszál és kevertszál textíliák mosása. Enyhén szennyezett ruhaneműhöz alkalmas.	4	1200		
 Delicates / Silk (Finom / Selyem)	Selyemből, viszkózból és műszálból készült kényes, mosható textíliák mosása. Finom textíliákhoz vagy selyemhez való mosószert használjon.	2	800	–	
 Wolle  (Gyapjú)	<b>Megjegyzés:</b> A különösen kényes textíliákat, illetve a kapcsokkal és szalagokkal ellátott ruhaneműket mosózsákban mossa. Kézvel vagy géppel mosható gyapjú, vagy nagy arányban gyapjút tartalmazó textíliák mosása. A dob különösen kíméletesen, hosszú szünetek közbeiktatásával mozgatja a textíliákat, hogy a ruhanemű ne menjen össze. Gyapjúhoz való mosószert használjon.	2	800	–	
 Rinse (Öblítés)	Öblítés záró centrifugálással és a víz kiszívattatásával.	–	–	–	

<sup>1</sup> Programbeállítás

Program	Leírás	Programbeállítások	
		max. betölthető mennyiség (kg)	max. hőmérséklet (°C)
Spin  / Drain  (Centrifugálás / Szivattyúzás)	Centrifugálás és a víz kiszivattyúzása. Ha csak a szivattyúzásra van szüksége, kapcsolja be a következő programot: 0. A készülék nem centrifugálja a ruhaneműt.	-	-
 /  Super Quick 15'/30' (Gyors 15'/30')	Pamut, műszálás és kevertszálak textíliák mosása. Rövid program enyhén szennyezett, kisebb adag ruhaneműhöz. A programidő kb. 30 perc. Ha 15 percre szeretné lerövidíteni a programidőt, kapcsolja be a következőt: Speed Perfect  . A maximális betöltési mennyiség 2 kg-ra csökken.	4	30
		max. centrifuga-fordulatszám (ford./perc) <sup>1</sup>	Speed Perfect  – — (öblítés stop)

<sup>1</sup> Programbeállítás

## 9 Tartozékok

Eredeti tartozékokat használjon. Azok a készülékhez készültek.

	Használat	Rendelési szám
Vízbevezető tömlő hosszabbítása	Hidegvíz-bevezető vagy Aquastop-vízbevezető tömlő meghosszabbítása (2,50 m).	WMZ2381
Tartóhevederek	A készülék biztos elhelyezkedésének javítása.	WMZ2200
Hosszabb vízbevezető tömlő	Standard vízbevezető tömlő cseréje hosszabb tömlőre (2,20 m).	00353925
Folyékonymosószer-be-tét	Folyékony mosószer adagolása.	00637516

## 10 Az első használat előtt

Készítse elő a készüléket a használatra.

### 10.1 Üres mosás indítása

A készüléket a gyárból történő kiszállítás előtt behatóan átvizsgálták. Az esetleges maradék víz eltávolításához első alkalommal végezzen mosást ruhanemű nélkül.

**Megjegyzés:** Vegye figyelembe a Biztonság → *Oldal 4* és az Anyagi károk elkerülése → *Oldal 10* című részeket, hogy biztonságosan használhassa a készülékét.

1. A programválasztót állítsa a **Cot-tons 90°** elemre.

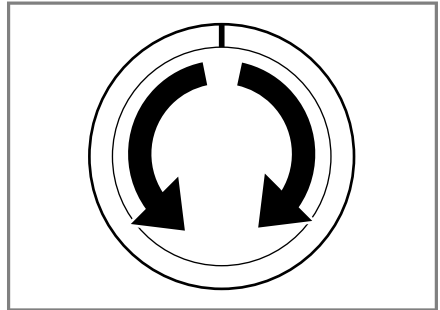

2. Csukja be az ajtót.
3. Húzza ki a mosószertartó fiókot.

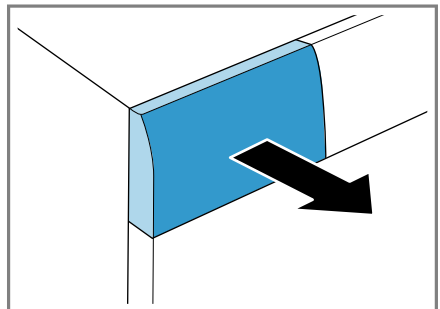

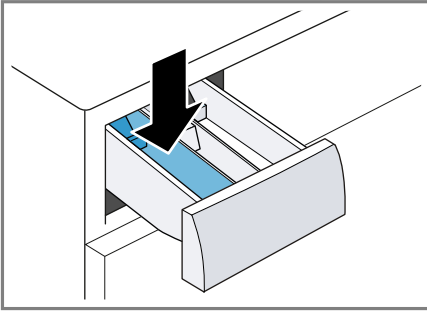

4. Töltsön általános mosóport a II-es kamrába.

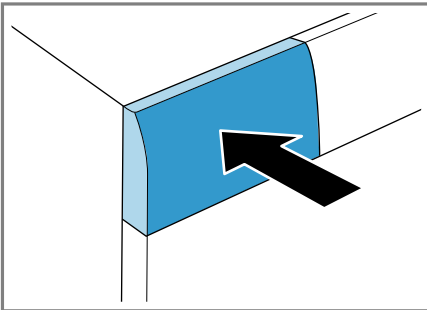

A habképződés elkerülése érdekében enyhe szennyeződéseknel csak a gyártó által javasolt mosószermennyiség felét használja. Ne használjon gyapjúmosószert vagy finommosószert.

5. Tolja be a mosószertartó fiókot.



6. Nyomja meg a **Start / Reload**  (Indítás / Szünet) gombot a program elindításához.
- ✓ A kijelző a programból hátralévő időt mutatja.
  - ✓ A program befejezése után a kijelzőn megjelenik a következő: "End".
7. Indítsa el az első mosást, vagy állítsa a programválasztót **Off** állásba a készülék kikapcsolásához.  
→ "A kezelés alapjai", Oldal 31

## 11 Ruhanemű

### 11.1 Ruhanemű előkészítése

**Megjegyzés:** Vegye figyelembe a Biztonság → Oldal 4 és az Anyagi károk elkerülése → Oldal 10 című részeket, hogy biztonságosan használhassa a készülékét.

#### FIGYELEM!

A ruhaneműben maradó tárgyak kárt tehetnek a ruhaneműkben és a doban.

- ▶ A működtetés megkezdése előtt minden tárgyat vegyen ki ruhanemű zsebeiből.
- ▶ A készülék és a ruhanemű védelme érdekében készítse elő a ruhaneműt.
  - ürítse ki a zsebeket
  - kefélje ki a homokot a zsebekből és a hajtókákból
  - gombolja össze a paplan- és párnahuzatokat
  - zárja a tépőzárakat, kapcsokat és patentokat
  - a szövet öveket, kötényszalagokat stb. kösse össze, vagy használjon mosózsákokat
  - távolítsa el a függönycsipeszeket és az ólomcsikokat, vagy mossa a függönnyt mosózsákban
  - kis méretű mosnivalókhoz, pl. gyerekzoknikhoz, használjon mosózsákokat
  - egyes makacs, beszáradt foltok csak többszöri mosással távolíthatók el
  - mossa együtt a nagy és a kicsi ruhadarabokat
  - a friss foltokat ne dörzsölje, hanem nyomkodja ki szappanos vízzel
  - a mosnivalót hajtogassa szét és lazítsa fel

## 11.2 Ruhanemű szétválogatása

**Megjegyzés:** Vegye figyelembe a Biztonság → *Oldal 4* és az Anyagi károk elkerülése → *Oldal 10* című részeket, hogy biztonságosan használhassa a készülékét.

- ▶ A mosási eredmény javítása és az elszíneződések elkerülése érdekében az alábbi szempontok szerint válogassa szét a ruhaneműt.





- Szövet és szál típusa  
Az azonos szövet- és száltípusú anyagokat mossa együtt.
- Kezelési jelzések a kezelési címkéken → *Oldal 29*
- A programok → *Oldal 23* leírása
- fehér ruhanemű
- színes ruhanemű  
Az új színes ruhaneműket az első alkalommal mossa más ruhaneműtől elkülönítve.

## 11.3 Szennyezettségi fokok

Szennyezettségi fok	Szennyezettség	Példák
enyhe	<ul style="list-style-type: none"> <li>■ nem láthatók szennyeződések vagy foltok</li> <li>■ a ruhanemű szagokkal telítődött</li> </ul>	könnyű nyári ruházat vagy sportruházat, amelyet csak néhány órán át viseltek
normál	szennyeződések vagy kisebb foltok láthatók	<ul style="list-style-type: none"> <li>■ átizzadt vagy többször viselt pólók, ingek vagy blúzok</li> <li>■ törölközők vagy ágyneműk, amelyeket legfeljebb egy hétig használtak</li> </ul>
erős	erős szennyeződések vagy foltok láthatók	kéztörölkők, babakelengye vagy munkaruházat

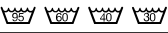
## 11.4 Kezelési jelzések a kezelési címkéken

### Ápolási címke – mosás

Szimbólum	Mosási folyamat	Javasolt program
	normál	Pamut
	kímélő	Kímélő
	különösen kímélő	Finom/selyem kézi mosással
	kézi mosás	Gyapjú
	nem mosható mosógépben	–

## 12 Mosó- és ápolószer

**Megjegyzés:** Vegye figyelembe a Biztonság → *Oldal 4* és az Anyagi károk elkerülése → *Oldal 10* című részeket, hogy biztonságosan használhassa a készülékét.

A használatra és adagolásra vonatkozó gyártói adatokat a csomagoláson találja.

### Megjegyzések

- folyékony mosószer választása esetén csak önmagában folyékony mosószert használjon

- ne keverje a különböző folyékony mosószereket
- ne keverje össze a mosószert és az öblítőt
- ne használjon túltárolt és nagyon besűrűsödött termékeket
- ne használjon oldószert tartalmazó, maró hatású vagy gázt felszabadító szereket (pl. folyékony fehérítőt)
- kevés színezőanyagot használjon, a só kikezdeheti a nemesacélt
- ne használjon színtelenítőszert a készülékben

### 12.1 Ajánlott mosószerek

Mosószer	Textíliák	Program	Hőmérséklet
Általános mosószer optikai fehérítőszerrel	kifőzhető fehér lenvászon- vagy pamuttextíliák	Pamut	hidegtől legfeljebb 90 °C-ig
Színes ruhákhoz való mosószer fehérítő és optikai fehérítőszer nélkül	színes textíliák lenvászonból vagy pamutból	Pamut	hidegtől legfeljebb 60 °C-ig
Színes/finommosószer optikai fehérítőszer nélkül	színes textíliák könnyen kezelhető elemi szálakból vagy műszálból	Kímélő	hidegtől legfeljebb 60 °C-ig
Kímélő mosószer	kényes, finom textíliák selyemből vagy viszkózból	Finom / se-lyem	hidegtől legfeljebb 40 °C-ig
Gyapjúmosószer	Gyapjú	Gyapjú	hidegtől legfeljebb 40 °C-ig

**Tipp:** A [www.cleanright.eu](http://www.cleanright.eu) weboldalon számos további információt talál a háztartási használatra alkalmas mosó-, ápoló- és tisztítószerekről.

### 12.2 Mosószer adagolása

A mosószer adagolása a következők függvénye:

- Ruhanemű mennyisége

- Szennyezettségi fok
- Vízkeménység

A vízkeménységről a helyi vízművektől tájékozódhat, vagy megmérheti egy vízkeménység-ellenőrző teszttel is.

### Vízkeménység

Keménységi tartomány	Teljes vízkeménység mmol/l-ben	Német keménységi fok °dH-ban
lágú (I)	0–1,5	0–8,4
közepes (II)	1,5–2,5	8,4–14
kemény (III)	2,5 felett	14 felett

### Példa a mosószer gyártó által megadott adatára

Ezek a példaként megadott értékek 4–5 kg-os normál töltetre vonatkoznak.

Szennyezettség	enyhe	normál	erős
Vízkeménység: lágú/közepes	40 ml	55 ml	80 ml
Vízkeménység: kemény/nagyon kemény	55 ml	80 ml	105 ml

Az adagolási mennyiségeket a gyártó a csomagoláson tünteti fel.

- Az adagolási mennyiségeket a tényleges betöltési mennyiséghez igazítsa.

## 13 A kezelés alapjai

### 13.1 A gép bekapcsolása

- ▶ Állítsa a programválasztót egy programra.

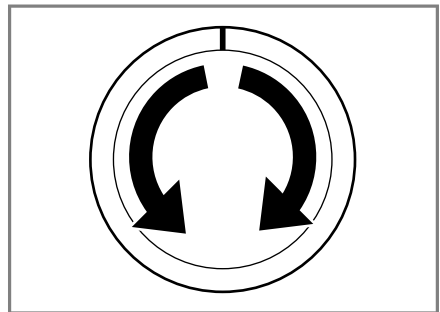

## 13.2 Program beállítása

1. Állítsa be a kívánt programot a programválasztóval.  
→ "Programok", Oldal 23

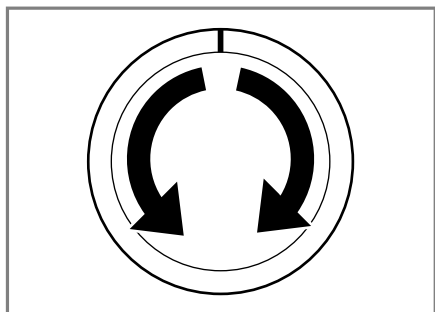

2. Szükség esetén módosítsa a programbeállításokat → Oldal 32.

## 13.3 Programbeállítások módosítása

**Követelmény:** Beállított egy programot.

→ "Program beállítása", Oldal 32

- ▶ Módosítsa a programbeállításokat.  
→ "Programok", Oldal 23

**Megjegyzés:** A rendszer nem menti tartósan a programnál a programbeállításokat.

## 13.4 Ruhanemű behelyezése

### Megjegyzések

- Vegye figyelembe a Biztonság  
→ Oldal 4 és az Anyagi károk elkerülése → Oldal 10 című részeket, hogy biztonságosan használhassa a készülékét.
- A gyűrődések csökkentéséhez vegye figyelembe a programhoz  
→ "Programok", Oldal 23 tartozó maximális betöltési mennyiséget.

**Követelmény:** Az ruhanemű elő van készítve és szét van válogatva.

→ "Ruhanemű", Oldal 28

1. Nyissa ki az ajtót.

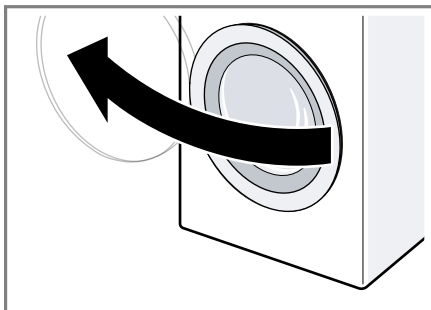

Bizonyosodjon meg arról, hogy a dob üres.

2. A ruhaneműket széthajtogatva helyezze a dobba.
3. Csukja be az ajtót.

Mindig ellenőrizze, hogy nem akad-e be ruhanemű az ajtóba.

## 13.5 Folyékony mosószerhez való adagolósegédlet behelyezése

Ha az adagolósegédletet tartozék-ként rendel meg, akkor Önnek kell behelyeznie azt.

1. Nyomja le a betétet, és vegye ki a mosószertartó fiókot.

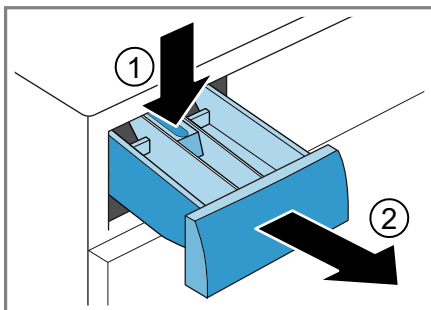

2. Helyezze be az adagolóegédletet.

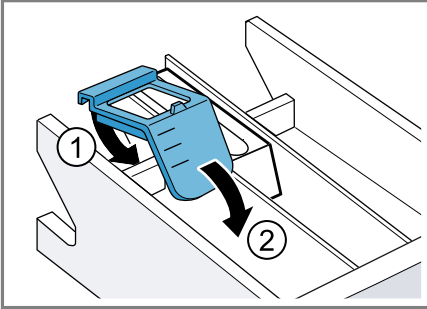

3. Helyezze vissza a mosószertartó fiókot.

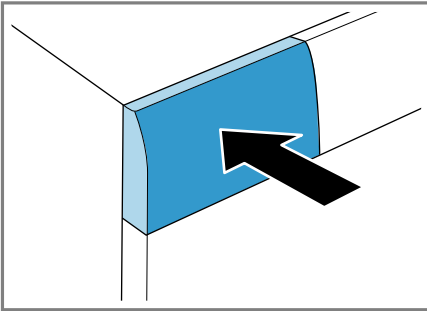

## 13.6 Mosó- és ápolószer be-töltése

### Megjegyzések

- Vegye figyelembe a Biztonság → Oldal 4 és az Anyagi károk elkerülése → Oldal 10 című részeket, hogy biztonságosan használhassa a készülékét.
- A folyékony mosószert adagolóegédletét ne használja gél állagú mosószerek, mosópor, bekapcsolt előmosás és késleltetési idő esetén.

**Követelmény:** Tájékozódjon a mosó- és ápolószer → Oldal 30 optimális adagolásáról.

1. Húzza ki a mosószertartó fiókot.

2. Töltse be a mosószert.  
→ "Mosószertartó fiók", Oldal 19
3. Szükség esetén töltse be az ápolószert.
4. Tolja be a mosószertartó fiókot.



## 13.7 Program indítása

**Megjegyzés:** Ha a program végéig hátralévő időt módosítani szeretné, először állítsa be a késleltetés idejét.

- ▶ Nyomja meg a **Start / Reload**  gombot.
- ✓ A dob forog, és megtörténik a töltéfelismerés, amely akár 2 percig is tarthat, ezután kerül sor a víz bevezetésére.
- ✓ A kijelzőn vagy a program időtartama, vagy a késleltetés ideje jelenik meg.
- ✓ A program befejezése után a kijelzőn megjelenik a következő: "End".

## 13.8 Késleltetési idő beállítása a program indítása előtt

A beállított késleltetési időt a program elindítása előtt újból beállíthatja.

1. Nyomja meg a **Start / Reload**  gombot.
2. Nyomja meg a **Finished in**  gombot, és várjon, amíg a kijelzőn meg nem jelenik a kívánt késleltetési idő.
3. Nyomja meg a **Start / Reload**  gombot.

## 13.9 Ruhanemű áztatása



**Megjegyzés:** Nincs szükség további mosószerre. Az áztatóvizet a készülék ezután felhasználja a mosáshoz.

1. Indítsa el a programot.
2. Kb. 10 perc elteltével nyomja meg újra az **Start / Reload**  elemet a program szüneteltetéséhez.

3. A kívánt áztatási idő elteltével nyomja meg a **Start / Reload**  gombot a program folytatásához.

### 13.10 Ruhanemű hozzáadása





**Megjegyzés:** Vegye figyelembe a Biztonság → *Oldal 4* és az Anyagi károk elkerülése → *Oldal 10* című részeket, hogy biztonságosan használhassa a készülékét.

1. Nyomja meg a **Start / Reload**  elemet.  
A készülék szünetelteti a működést, és ellenőrzi, hogy még lehetséges-e ruhanemű hozzáadása vagy kivétele. Vegye figyelembe a program állapotát.
2. Adja hozzá vagy vegye ki a ruhaneműt.
3. Csukja be az ajtót.
4. Nyomja meg a **Start / Reload**  elemet.



### 13.11 Program megszakítása

A program elindulása után bármikor megszakíthatja a programot.

**Megjegyzés:** Vegye figyelembe a Biztonság → *Oldal 4* és az Anyagi károk elkerülése → *Oldal 10* című részeket, hogy biztonságosan használhassa a készülékét.

1. Nyomja meg a **Start / Reload**  elemet.
2. Nyissa ki az ajtót.  
Magas vízszint és magas hőmérséklet esetén a készülék ajtaja biztonsági okokból zárva marad.
  - Magas hőmérséklet esetén indítsa el a **Rinse**  programot.
  - Magas vízszint esetén indítsa el a **Spin**  vagy a **Drain**  programot.
3. Vegye ki a ruhaneműt.

### 13.12 Program folytatása öblítés stop után

1. Állítsa be a **Spin**  vagy a **Drain**  programot.
2. Nyomja meg a **Start / Reload**  elemet.

### 13.13 Ruhanemű kivétele

**Megjegyzés:** Vegye figyelembe a Biztonság → *Oldal 4* és az Anyagi károk elkerülése → *Oldal 10* című részeket, hogy biztonságosan használhassa a készülékét.

1. Nyissa ki az ajtót.
2. Vegye ki a ruhaneműt.

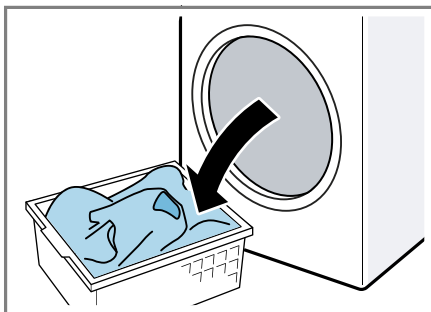

### 13.14 A készülék kikapcsolása

1. A programválasztót állítsa a **Off** elemre.

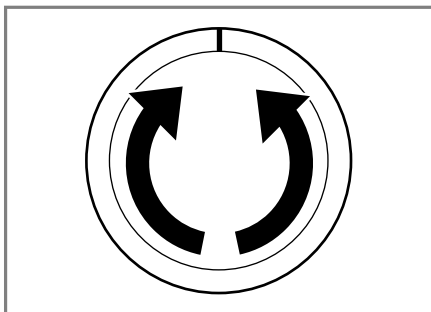

2. Zárja el a vízcsapot.

3. Törölje szárazra a gumitömítést és távolítsa el az idegen testet.

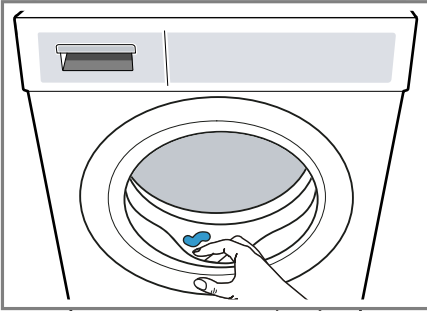



4. Hagyja nyitva az ajtót és a mosószertartó fiókot, hogy a maradék víz kiszáradhasson.

## 14 Gyerekzár



Biztosítsa a kezelőfelületet a kezelőelemek véletlen működtetése ellen.

### 14.1 A gyermekzár aktiválása

- ▶ Tartsa nyomva kb. 3 másodpercig mindkét  **3 sec.** gombot.
- ✓ A kijelző ezt mutatja: .
- ✓ A kezelőelemek zárolva vannak.
- ✓ A gyermekzár a készülék kikapcsolása után is aktív marad.

### 14.2 Gyerekzár kikapcsolása

**Követelmény:** A gyermekzár kikapcsolásához a készülék legyen bekapcsolva.

- ▶ Tartsa nyomva kb. 3 másodpercig mindkét  **3 sec.** elemet.
- Ha nem akarja a futó programot megszakítani, a programválasztónak a kimeneti programon kell állnia.
- ✓ A kijelzőn kialszik a  szimbólum.

## 15 Alapbeállítások

Készülékét beállíthatja a saját igényei szerint.

### 15.1 Az alapbeállítások áttekintése

Itt találja a készülék alapbeállításainak áttekintését.

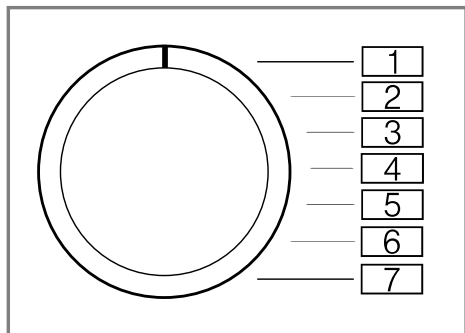



Alapbeállítás	Programpozíció	Érték	Leírás
Vége jelzés	2	0 (ki) 1 (halk) 2 (közepes) 3 (hangos) 4 (nagyon hangos)	A hangjelzés hangerejének beállítása a program befejeződése után.
Nyomógomb hangereje	3	0 (ki) 1 (halk) 2 (közepes) 3 (hangos) 4 (nagyon hangos)	A hangjelzés hangerejét a gomb kiválasztásakor állítsa be.

## 15.2 Alapbeállítások módosítása

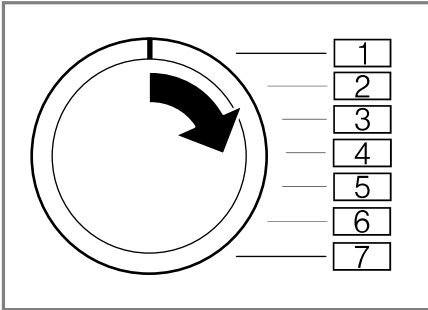
1. A programválasztót állítsa az 1. pozícióra.



2. Nyomja meg a **Start / Reload**  gombot, és egyidejűleg állítsa a programválasztót a 2. pozícióba.
  - ✓ A kijelző az aktuális értéket mutatja.
3. A programválasztót állítsa be a kívánt pozícióba.  
→ "Az alapbeállítások áttekintése", Oldal 36
4. Az érték módosításához nyomja meg az **Finished in**  elemet.
5. A módosítás mentéséhez kapcsolja ki a készüléket.

## 16 Tisztítás és ápolás

Annak érdekében, hogy készüléke hosszú ideig működőképes maradjon, tisztítsa és ápolja gondosan.

### 16.1 Tippek a készülék ápolásához

A készülék funkcióinak tartós megőrzéséhez vegye figyelembe a készülék ápolására vonatkozó tippeket.

A készülék burkolatát és a kezelőpanelt csak vízzel és puha, nedves kendővel törölje le.	A készülék alkatrészei tiszták és higiénikusak maradnak.
--	--

Azonnal távolítson el minden mosószert és permetmaradványt.	A friss lerakódások könnyebben távolíthatók el maradéktalanul.
---	--

Használat után hagyja nyitva a készülék ajtaját és a mosószertartó fiókot.	A maradék víz így kiszáradhat, csökkentve a szagképződést a készülékben.
--	--

### 16.2 Dobtisztítás

Tisztítsa meg a dobot, ha gyakran mos 40°C-on vagy alacsony hőfokon, illetve ha hosszabb ideig nem használta a készüléket.

#### VIGYÁZAT Sérülésveszély!

A tartósan alacsony hőfokon végzett mosás és a gép szellőztetésének hiánya károsíthatja a dobot és annak sérülését okozhatja.

- Rendszeresen használjon dobtisztító programot vagy mosson legalább 60°C-on.

## hu Tisztítás és ápolás

- ▶ Minden használat után hagyja nyitva a készülék ajtaját, húzza ki a mosószertartó fiókot és hagyja megszáradni.
- ▶ Futtassa le a **Cottons 90°** programot ruhanemű nélkül.  
Ehhez általános mosóport használjon.

### 16.3 A mosószertartó fiók tisztítása

**Megjegyzés:** Vegye figyelembe a Biztonság → *Oldal 4* és az Anyagi károk elkerülése → *Oldal 10* című részeket, hogy biztonságosan használhassa a készülékét.

1. Húzza ki a mosószertartó fiókot.
2. Nyomja le a betétet, és vegye ki a mosószertartó fiókot.

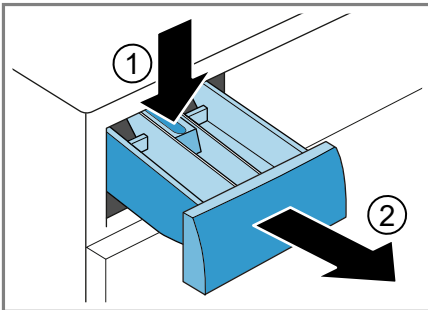

3. Nyomja ki a betétet alulról felfelé.

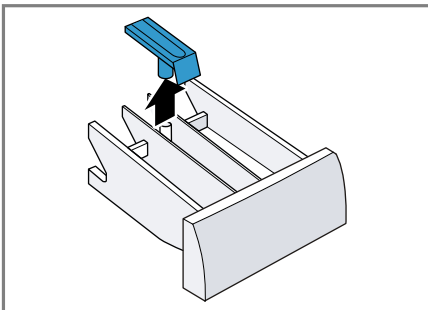

4. Vízzel és egy kefével tisztítsa meg a mosószertartó fiókot és a betétet, majd szárítsa meg azokat.

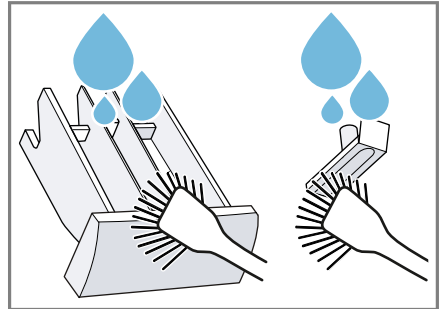

5. Helyezze be és pattintsa be a betétet.

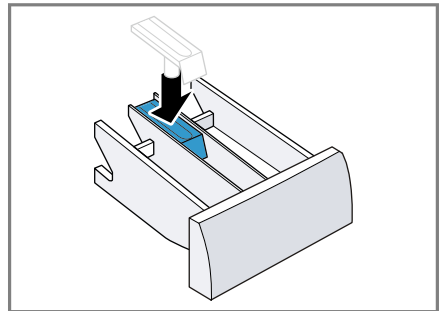

6. Tisztítsa meg a mosószertartó fiók nyílását.

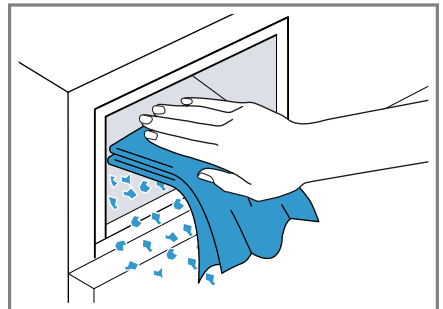

7. Tolja be a mosószertartó fiókot.

## 16.4 Vízkőmentesítés

Ha megfelelően adagolja a mosószeret, akkor nincs szükség a készülék vízkőmentesítésére. Ha mégis szeretne vízkőmentesítőt használni, vegye figyelembe a gyártó használati útmutatóját.

### FIGYELEM!

Ha nem megfelelő, pl. kávéfőzőkhöz való vízkőmentesítőt használ, az károsíthatja a készüléket.

- ▶ A készülékhez csak olyan vízkőmentesítőt használjon, amelyet a gyártó internetes oldalán vagy ügyfélszolgálatán keresztül beszerezhet.

## 16.5 A mosóvízszivattyú tisztítása

Zavar, pl. dugulás vagy kattogó zaj esetén tisztítsa meg a mosóvízszivattyút.

### A mosóvízszivattyú üritése

**Megjegyzés:** Vegye figyelembe a Biztonság → *Oldal 4* és az Anyagi károk elkerülése → *Oldal 10* című részeket, hogy biztonságosan használhassa a készülékét.

1. Zárja el a vízcsapot.
2. Kapcsolja ki a készüléket.
3. A készülék csatlakozódugóját húzza ki az elektromos hálózathoz.

4. Nyissa ki a szervizfedelelet.

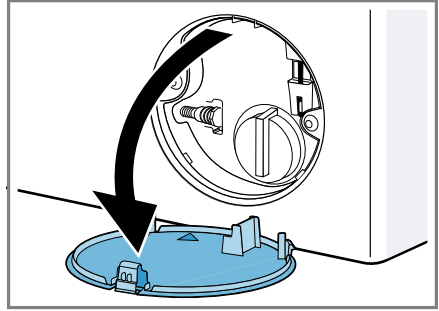

5. Vegye le a szervizfedelelet.

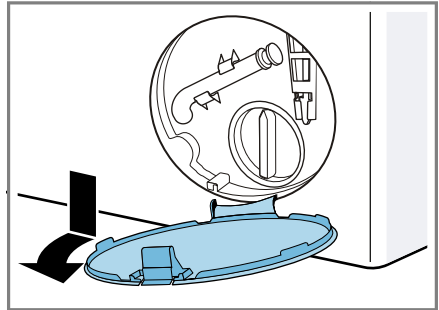

6. Helyezzen egy kellően nagyméretű edényt a nyílás alá.

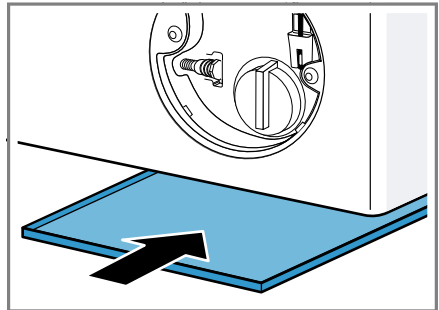

7. Vegye ki a vízleeresztő tömlőt a tartóból.

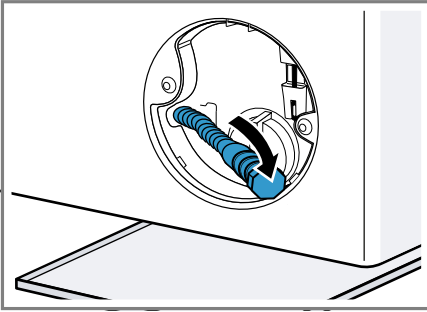

8. **⚠ VIGYÁZAT - Forrázásveszély!** Magas hőmérsékleten végzett mosáskor a mosóvíz felforrósodik.  
▶ Ne nyúljon a forró mosóvízbe.  
Vegye le a zárókupakot, hogy a mosóvíz az edénybe folyjon.

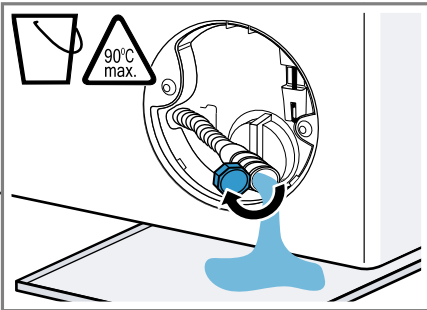

9. Helyezze vissza a zárókupakot.

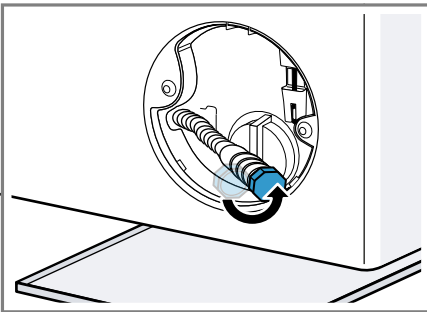

10. A vízleeresztő tömlőt tegye be a tartóba.

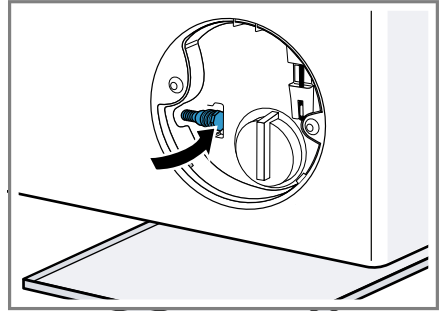

### A mosóvízszivattyú tisztítása

**Megjegyzés:** Vegye figyelembe a Biztonság → Oldal 4 és az Anyagi károk elkerülése → Oldal 10 című részeket, hogy biztonságosan használhassa a készülékét.

**Követelmény:** A mosóvízszivattyú üres. → Oldal 39

1. Mivel még lehet maradék víz a mosóvízszivattyúban, óvatosan csavarja le a szivattyúfedelet.

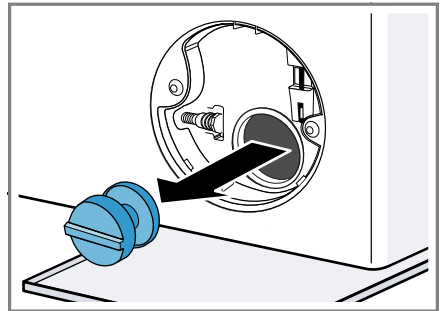

2. Tisztítsa meg a belső teret, a szivattyúfedél menetét és a szivattyúházat.  
3. Ellenőrizze, hogy a mosóvízszivattyú lapátkereke forog-e.

4. Helyezze be és csavarja be ütközésig a szivattyúfedelet.

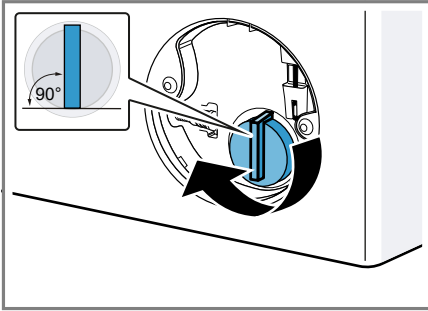

A szivattyúfedél fogantyújának függőlegesen kell állnia.

5. Helyezze be és pattintsa be a szervizfedelet.

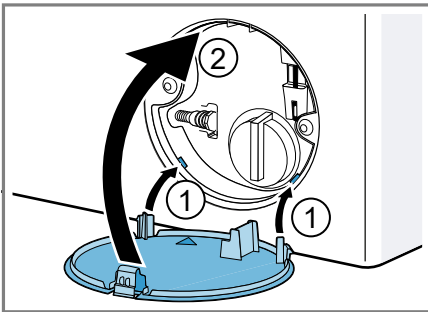

6. Csukja be a szervizfedelet.

## 16.6 Vízelvezető tömlő tisztítása a szifonnál

Ha a vízelvezető tömlő eldugult a szifonnál, vagy nem sikerül a mosóvíz kiszivattyúzása, akkor tisztítsa meg ezt a részt.

1. Kapcsolja ki a készüléket.
2. A készülék csatlakozódugóját húzza ki az elektromos hálózatról.

3. Lazítsa meg a tömlőbilincset, és óvatosan húzza le a vízelvezető tömlőt.

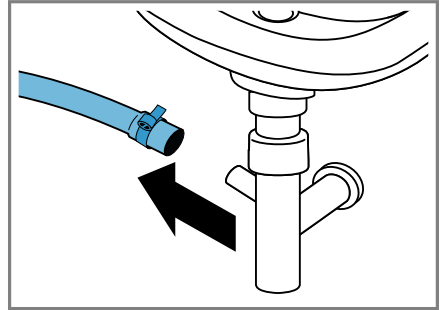

Maradék víz folyhat ki.

4. Tisztítsa meg a vízelvezető tömlőt és a szifon csomját.

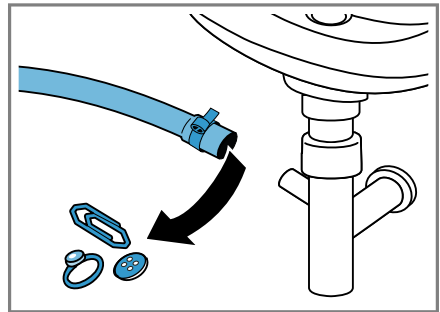

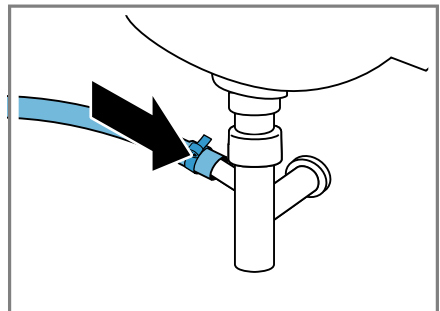

5. Csatlakoztassa a vízelvezető tömlőt, és a csatlakozási helyet biztosítsa egy tömlőbilincsel.



## 16.7 Tisztítsa meg a vízbevezetésnél lévő szűrőket.

### Vízbevezető tömlő ürítése

1. Zárja el a vízcsapot.
2. Állítson be egy programot a  **Rinse**, **Spin**  vagy **Drain**  kivételével.
3. Indítsa el és kb. 40 másodpercig futtassa a programot.
4. Kapcsolja ki a készüléket.
5. A készülék csatlakozódugóját húzza ki az elektromos hálózathoz.

### A vízcsapnál lévő szűrő tisztítása

**Megjegyzés:** Vegye figyelembe a Biztonság → *Oldal 4* és az Anyagi károk elkerülése → *Oldal 10* című részeket, hogy biztonságosan használhassa a készülékét.

**Követelmény:** A vízbevezető tömlő üres.

1. A vízbevezető tömlőt válassza le a vízcsapról.

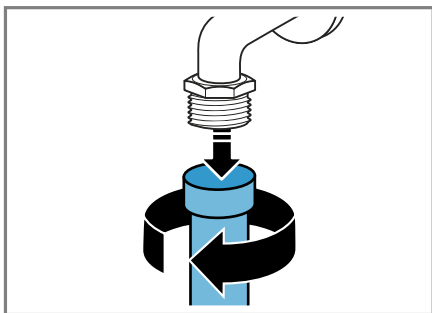

2. Egy kis kefével tisztítsa meg a szűrőt.

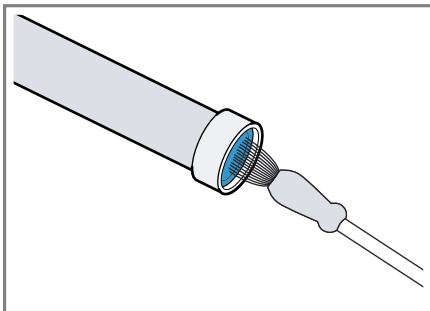

3. Csatlakoztassa a vízbevezető tömlőt és ellenőrizze a tömítettségét.

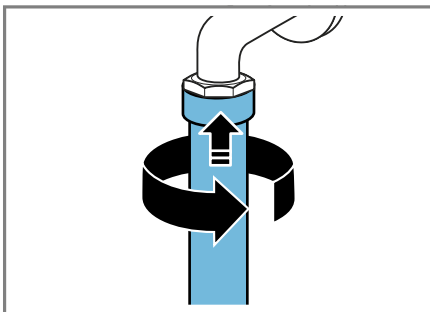

### A készülékben lévő szűrő tisztítása

**Megjegyzés:** Vegye figyelembe a Biztonság → *Oldal 4* és az Anyagi károk elkerülése → *Oldal 10* című részeket, hogy biztonságosan használhassa a készülékét.

**Követelmény:** A vízbevezető tömlő üres.

→ "Vízbevezető tömlő ürítése", *Oldal 42*

1. Vegye le a tömlőt a készülék hátoldalán.

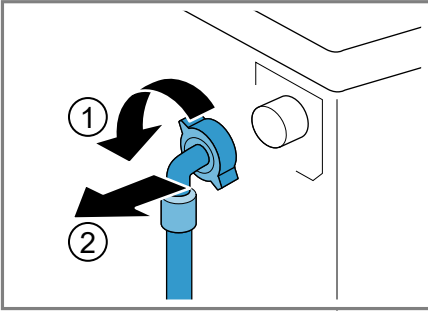

2. Fogóval vegye ki a szűrőt.

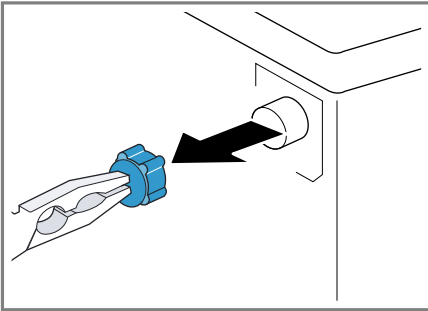

3. Egy kis kefével tisztítsa meg a szűrőt.

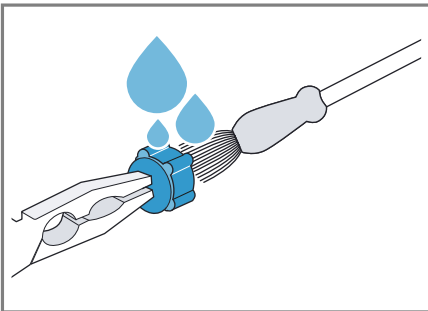

4. Helyezze vissza a szűrőt.

5. Csatlakoztassa a tömlőt, és ellenőrizze a tömítettséget.

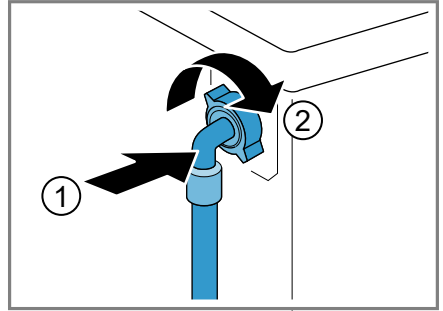

## 17 Zavarok elhárítása







A készüléken fellépő kisebb zavarokat saját maga is elháríthatja. Tanulmányozza a zavarelhárításról szóló információkat, mielőtt a vevőszolgálathoz fordulna. Ily módon elkerüli a felesleges költségeket.











### FIGYELMEZTETÉS Áramütés veszélye!

A szakszerűtlen javítás veszélyes.

- ▶ A készüléket csak szakképzett személyek javíthatják.
- ▶ A készülék javításához csak eredeti pótalkatrészeket szabad használni.
- ▶ Ha a készülék hálózati csatlakozóvezetéke megsérül, akkor azt a veszélyek elkerülése érdekében csak a gyártó, a gyártó vevőszolgálata vagy egy hasonlóan képzett személy cserélheti ki.



Hiba	Ok és hibaelhárítás
A kijelző elsötétül és az <b>Start / Reload</b>  villog.	Az Energiatakarékos üzemmód aktív. <ul style="list-style-type: none"> <li>▶ Nyomjon meg egy tetszőleges gombot.</li> <li>✓ A kijelző újra világít.</li> </ul>
"E:36 / -10"	A lefolyócső vagy a vízelvezető tömlő eldugult. <ul style="list-style-type: none"> <li>▶ Tisztítsa meg a lefolyócsövet és a vízelvezető tömlőt.</li> </ul>
	A lefolyócső vagy a vízleeresztő cső meg van törve vagy becsípődött. <ul style="list-style-type: none"> <li>▶ Ellenőrizze, hogy a lefolyócső és a vízbevezető tömlő nem tört-e meg vagy nem szorult-e be.</li> </ul>
	A mosóvízszivattyú eldugult. <ul style="list-style-type: none"> <li>▶ → "A mosóvízszivattyú tisztítása", Oldal 39</li> </ul>
	A vízelvezető tömlőt túl magasan csatlakoztatták. <ul style="list-style-type: none"> <li>▶ A vízelvezető tömlőt maximum 1 méter magasan szerelje fel.</li> </ul>
	Túl sok mosószert adagolt. <ul style="list-style-type: none"> <li>▶ Azonnali intézkedés: Egy evőkanál öblítőszert keverjen össze 0,5 l vízzel, és öntse az oldatot a bal oldali kamrába (outdoor, sportruházat és pehelytollas textíliák esetében ne!).</li> <li>▶ Az azonos mennyiségű ruhával végzett következő mosásnál csökkentse a mosószert mennyiségét.</li> </ul>
	A vízleeresztő cső nem engedélyezett módon került meghosszabbításra. <ul style="list-style-type: none"> <li>▶ Távolítsa el a nem engedélyezett hosszabbítást a vízleeresztő csőről. A készülék csatlakoztatása</li> </ul>





Hiba	Ok és hibaelhárítás
"E:36 / -25 / -26"	A mosóvízszivattyú eldugult. ▶ → "A mosóvízszivattyú tisztítása", Oldal 39
	A víznyomás alacsony. Nem lehetséges az elhárítás. A vízbevezetésnél lévő szűrők eldugultak. ▶ Tisztítsa meg a vízbevezetésnél lévő szűrőket → Oldal 42.
	Zárva van a vízcsap. ▶ Nyissa ki a vízcsapot.
	A vízbevezető tömlő megtört vagy beszorult. ▶ Ellenőrizze, hogy a vízbevezető tömlő nem tört-e meg vagy nem szorult-e be.
 világít.	A hőmérséklet túl magas. ▶ Várjon, amíg lecsökken a hőmérséklet. ▶ → "Program megszakítása", Oldal 34
	A vízszint túl magas. ▶ Indítsa el a <b>Drain</b>  programot.
	A mosnivalót odacsukta az ajtóval. 1. Nyissa ki újra az ajtót. 2. Távolítsa el a becsípődött mosnivalót. 3. Csukja be az ajtót. 4. A program indításához nyomja meg a <b>Start / Reload</b>  gombot.
 villog.	Az ajtó nincs teljesen becsukva. 1. Csukja be az ajtót. 2. A program indításához nyomja meg a <b>Start / Reload</b>  gombot.
Minden más hibakód.	Működési zavar ▶ Hívja a vevőszolgálatot. → "Vevőszolgálat", Oldal 54
A készülék nem működik.	A hálózati csatlakozóvezeték csatlakozódugója nincs bedugva. ▶ Csatlakoztassa a készüléket a villamos hálózatra. A biztosító meghibásodott. ▶ Ellenőrizze a biztosítót a biztosítódobozban. Az áramellátás kimaradt. ▶ Ellenőrizze, hogy a helyiség világítása vagy a helyiségben lévő más készülékek működnek-e.

Hiba	Ok és hibaelhárítás
A program nem indul el.	<p>Nem nyomta meg a <b>Start / Reload</b>  gombot.</p> <ul style="list-style-type: none"> <li>▶ Nyomja meg a következőt: <b>Start / Reload</b> .</li> </ul> <hr/> <p>Az ajtó nincs teljesen becsukva.</p> <ol style="list-style-type: none"> <li>1. Csukja be az ajtót.</li> <li>2. A program indításához nyomja meg a <b>Start / Reload</b>  gombot.</li> </ol> <hr/> <p>A gyerekszár be van kapcsolva.</p> <ul style="list-style-type: none"> <li>▶ → "Gyerekszár kikapcsolása", Oldal 35</li> </ul> <hr/> <p><b>Finished in</b>  be van kapcsolva.</p> <ul style="list-style-type: none"> <li>▶ Ellenőrizze, hogy a <b>Finished in</b>  be van-e kapcsolva. → "Gombok", Oldal 22</li> </ul> <hr/> <p>A mosnivalót odacsukta az ajtóval.</p> <ol style="list-style-type: none"> <li>1. Nyissa ki újra az ajtót.</li> <li>2. Távolítsa el a becsípődött mosnivalót.</li> <li>3. Csukja be az ajtót.</li> <li>4. A program indításához nyomja meg a <b>Start / Reload</b>  gombot.</li> </ol>
Az ajtó nem nyílik ki.	<ul style="list-style-type: none"> <li>– -- be van kapcsolva.</li> <li>▶ Folytassa a programot a <b>Spin</b>  vagy <b>Drain</b>  kiválasztásával és a <b>Start / Reload</b>  megnyomásával. → "Program folytatása öblítés stop után", Oldal 34</li> </ul> <hr/> <p>A hőmérséklet túl magas.</p> <ul style="list-style-type: none"> <li>▶ Várjon, amíg lecsökken a hőmérséklet.</li> <li>▶ → "Program megszakítása", Oldal 34</li> </ul> <hr/> <p>A vízszint túl magas.</p> <ul style="list-style-type: none"> <li>▶ Indítsa el a <b>Drain</b>  programot.</li> </ul> <hr/> <p>Áramkimaradás.</p> <ul style="list-style-type: none"> <li>▶ Nyissa ki az ajtót a vészkioldóval. → "Vészkioldó", Oldal 52</li> </ul>
A gép nem szivattyúzza le a mosóvizet.	<p>A lefolyócső vagy a vízelvezető tömlő eldugult.</p> <ul style="list-style-type: none"> <li>▶ Tisztítsa meg a lefolyócsövet és a vízelvezető tömlőt.</li> </ul> <hr/> <p>A lefolyócső vagy a vízleeresztő cső meg van törve vagy becsípődött.</p> <ul style="list-style-type: none"> <li>▶ Ellenőrizze, hogy a lefolyócső és a vízbevezető tömlő nem tört-e meg vagy nem szorult-e be.</li> </ul> <hr/> <p>A mosóvízszivattyú eldugult.</p> <ul style="list-style-type: none"> <li>▶ → "A mosóvízszivattyú tisztítása", Oldal 39</li> </ul>

Hiba	Ok és hibaelhárítás
A gép nem szivattyúzza le a mosóvizet.	<p>– -- be van kapcsolva.</p> <p>▶ Folytassa a programot a <b>Spin</b> ☺ vagy <b>Drain</b> 🌀 kiválasztásával és a <b>Start / Reload</b> ▶    megnyomásával.</p> <p>→ "Program folytatása öblítés stop után", Oldal 34</p>
	<p>A vízvezető tömlőt túl magasan csatlakoztatták.</p> <p>▶ A vízvezető tömlőt maximum 1 méter magasan szerelje fel.</p>
	<p>Túl sok mosószert adagolt.</p> <p>▶ Azonnali intézkedés: Egy evőkanál öblítőszert keverjen össze 0,5 l vízzel, és öntse az oldatot a bal oldali kamrába (outdoor, sportruházat és pehelytollas textíliák esetében ne!).</p> <p>▶ Az azonos mennyiségű ruhával végzett következő mosásnál csökkentse a mosószert mennyiségét.</p>
	<p>A vízleeresztő cső nem engedélyezett módon került meghosszabbításra.</p> <p>▶ Távolítsa el a nem engedélyezett hosszabbítást a vízleeresztő csőről. A készülék csatlakoztatása</p>
Nem folyik be víz. A gép nem öblíti be a mosószert.	<p>Nem nyomta meg a <b>Start / Reload</b> ▶    gombot.</p> <p>▶ Nyomja meg a következőt: <b>Start / Reload</b> ▶   .</p>
	<p>A vízbevezetésnél lévő szűrők eldugultak.</p> <p>▶ Tisztítsa meg a vízbevezetésnél lévő szűrőket → Oldal 42.</p>
	<p>Zárva van a vízcsap.</p> <p>▶ Nyissa ki a vízcsapot.</p>
	<p>A vízbevezető tömlő megtört vagy beszorult.</p> <p>▶ Ellenőrizze, hogy a vízbevezető tömlő nem tört-e meg vagy nem szorult-e be.</p>
Többszöri rövid centrifugálás.	<p>A kiegyensúlyozatlanságot ellenőrző rendszer kiegyensúlyozatlanságot egyenlített ki a ruhanemű többszöri elosztásával.</p> <p>▶ Nem hiba - nincs tennivaló.</p> <p><b>Megjegyzés:</b> Betöltéskor lehetőleg kicsi és nagy ruhadarabokat is helyezzen a dobba. A különböző méretű ruhadarabok elosztása jobb centrifugálást eredményez.</p>
A programidő megváltozik a mosási folyamat alatt.	<p>A program lefolyását elektronikusan optimalizálja a készülék. Ilyenkor megváltozhat a programidő.</p> <p>▶ Nem hiba - nincs tennivaló.</p>

Hiba	Ok és hibaelhárítás
A programidő megváltozik a mosási folyamat alatt.	<p>A kiegyensúlyozatlanságot ellenőrző rendszer kiegyensúlyozatlanságot egyenlít ki a ruhanemű többszöri elosztásával.</p> <ul style="list-style-type: none"> <li>▶ Nem hiba - nincs tennivaló.</li> </ul> <p><b>Megjegyzés:</b> Betöltéskor lehetőleg kicsi és nagy ruhadarabokat is helyezzen a dobba. A különböző méretű ruhadarabok elosztása jobb centrifugálást eredményez.</p>
Nem látható víz a dobban.	<p>A habképződést ellenőrző rendszer nagy habképződés esetén bekapcsol még egy öblítést.</p> <ul style="list-style-type: none"> <li>▶ Nem hiba - nincs tennivaló.</li> </ul>
A dob ránt a program indítása után.	<p>Az ok egy belső motorteszt.</p> <ul style="list-style-type: none"> <li>▶ Nem hiba - nincs tennivaló.</li> </ul>
Vízmaradvány található az öblítő kamrában.	<p>Az öblítő kamrában lévő betét eltömődött.</p> <ul style="list-style-type: none"> <li>▶ → "A mosószer tartó fiók tisztítása", Oldal 38</li> </ul>
A készülék rezeg és mozog centrifugálás közben.	<p>A készülék nincs megfelelően beállítva.</p> <ul style="list-style-type: none"> <li>▶ A készülék beállítása</li> </ul> <p>A készülék lábai nincsenek rögzítve.</p> <ul style="list-style-type: none"> <li>▶ Rögzítse a készülék lábait. A készülék beállítása</li> </ul> <p>Nem távolította el a szállítási biztosítókat.</p> <ul style="list-style-type: none"> <li>▶ Szállítási biztosítók eltávolítása</li> </ul>
A dob forog, nem folyik be víz.	<p>A töltetfelismerés aktív.</p> <ul style="list-style-type: none"> <li>▶ Nem hiba, nincs tennivaló.</li> </ul> <p><b>Megjegyzés:</b> A töltetfelismerés akár 2 percig is eltarthat.</p>
Erős habképződés.	<p>Túl sok mosószer adagolt.</p> <ul style="list-style-type: none"> <li>▶ Azonnali intézkedés: Egy evőkanál öblítőszeret keverjen össze 0,5 l vízzel, és öntse az oldatot a bal oldali kamrába (outdoor, sportruházat és pehelytollas textíliák esetében nel).</li> <li>▶ Az azonos mennyiségű ruhával végzett következő mosásnál csökkentse a mosószer mennyiségét.</li> </ul>
Magas centrifuga-fordulatszám elérése sikertelen.	<p>Túl alacsony centrifuga-fordulatszámot állított be.</p> <ul style="list-style-type: none"> <li>▶ A következő mosásnál állítson be magasabb centrifuga-fordulatszámot.</li> </ul>

Hiba	Ok és hibaelhárítás
Magas centrifuga-fordulatszám elérése sikertelen.	<p>Az egyensúlyellenőrző rendszer az egyensúlytalanságot a fordulatszám csökkentésével ellensúlyozza.</p> <ul style="list-style-type: none"> <li>▶ Ossa el újra a ruhaneműt a dobban.</li> </ul> <p><b>Megjegyzés:</b> Lehetőleg kicsi és nagy ruhadarabokat is helyezzen a dobba. A különböző méretű ruhadarabok elosztása jobb centrifugálást eredményez.</p> <ul style="list-style-type: none"> <li>▶ Indítsa el az <b>Spin</b>  programot.</li> </ul>
A centrifuga-program nem indul el.	<p>A lefolyócső vagy a vízvezeték tömlő eldugult.</p> <ul style="list-style-type: none"> <li>▶ Tisztítsa meg a lefolyócsövet és a vízvezeték tömlőt.</li> </ul> <p>A lefolyócső vagy a vízleeresztő cső meg van törve vagy becsípődött.</p> <ul style="list-style-type: none"> <li>▶ Ellenőrizze, hogy a lefolyócső és a vízbevezető tömlő nem tört-e meg vagy nem szorult-e be.</li> </ul> <p>A kiegyensúlyozatlanságot ellenőrző rendszer az egyenlőtlen ruhaelosztás miatt leállította a centrifugálást.</p> <ul style="list-style-type: none"> <li>▶ Ossa el újra a ruhaneműt a dobban.</li> </ul> <p><b>Megjegyzés:</b> Lehetőleg kicsi és nagy ruhadarabokat is helyezzen a dobba. A különböző méretű ruhadarabok elosztása jobb centrifugálást eredményez.</p> <ul style="list-style-type: none"> <li>▶ Indítsa el az <b>Spin</b>  programot.</li> </ul>
Zúgó, sziszegő hang.	<p>Nyomás alatt víz áramlik be a mosószertartó fiókba.</p> <ul style="list-style-type: none"> <li>▶ Nem hiba - normális üzemmód.</li> </ul>
Hangos zajok centrifugálás közben.	<p>A készülék nincs megfelelően beállítva.</p> <ul style="list-style-type: none"> <li>▶ A készülék beállítása</li> </ul> <p>A készülék lábai nincsenek rögzítve.</p> <ul style="list-style-type: none"> <li>▶ Rögzítse a készülék lábait. A készülék beállítása</li> </ul> <p>Nem távolította el a szállítási biztosítókat.</p> <ul style="list-style-type: none"> <li>▶ Szállítási biztosítók eltávolítása</li> </ul>
Zörgés, csörömpölés a mosóvízszivattyúban.	<p>Idegen test került a mosóvízszivattyúba.</p> <ul style="list-style-type: none"> <li>▶ → "A mosóvízszivattyú tisztítása", Oldal 39</li> </ul>
Szörcsögő, ritmikus szívó hang.	<p>A mosóvízszivattyú aktív, szivattyúzza a mosóvizet.</p> <ul style="list-style-type: none"> <li>▶ Nem hiba - normális üzemmód.</li> </ul>
Gyűrődések.	<p>A centrifuga-fordulatszám túl magas.</p> <ul style="list-style-type: none"> <li>▶ A következő mosásnál állítson be alacsonyabb centrifuga-fordulatszámot.</li> </ul> <p>A betöltött mennyiség túl nagy.</p>

Hiba	Ok és hibaelhárítás
Gyűrődések.	<ul style="list-style-type: none"> <li>▶ A következő mosásnál csökkentse a betöltött mennyiséget.</li> </ul> <p>Nem a textiltípusnak megfelelő programot választott.</p> <ul style="list-style-type: none"> <li>▶ Válasszon a textiltípusnak megfelelő programot. → "Programok", Oldal 23</li> </ul>
A mosószer vagy öblítőszer lecsöpög a tömítőgallérról, és öszszegyűlik az ajtóban vagy a tömítőgallér redőjében.	<p>Túl sok mosószer/öblítő van a mosószertartó fiókban.</p> <ul style="list-style-type: none"> <li>▶ A folyékony mosószer és öblítő adagolásakor figyelje a jelölést a mosószertartó fiókban és ne töltsön a fölé.</li> </ul>
A centrifugálás eredménye nem kielégítő. A ruhanemű túl nyirkos / túl nedves.	<p>Túl alacsony centrifuga-fordulatszámot állított be.</p> <ul style="list-style-type: none"> <li>▶ A következő mosásnál állítson be magasabb centrifuga-fordulatszámot.</li> <li>▶ Indítsa el az <b>Spin</b>  programot.</li> </ul>
	<p>A lefolyócső vagy a vízelvezető tömlő eldugult.</p> <ul style="list-style-type: none"> <li>▶ Tisztítsa meg a lefolyócsövet és a vízelvezető tömlőt.</li> </ul>
	<p>A lefolyócső vagy a vízleeresztő cső meg van törve vagy becsípődött.</p> <ul style="list-style-type: none"> <li>▶ Ellenőrizze, hogy a lefolyócső és a vízbevezető tömlő nem tört-e meg vagy nem szorult-e be.</li> </ul>
	<p>A kiegyensúlyozatlanságot ellenőrző rendszer az egyenlőtlen ruhaelosztás miatt leállította a centrifugálást.</p> <ul style="list-style-type: none"> <li>▶ Ossa el újra a ruhaneműt a dobban.</li> </ul>
	<p><b>Megjegyzés:</b> Lehetőleg kicsi és nagy ruhadarabokat is helyezzen a dobba. A különböző méretű ruhadarabok elosztása jobb centrifugálást eredményez.</p> <ul style="list-style-type: none"> <li>▶ Indítsa el az <b>Spin</b>  programot.</li> </ul>
	<p>Az egyensúlyellenőrző rendszer az egyensúlytalanságot a fordulatszám csökkentésével ellensúlyozza.</p> <ul style="list-style-type: none"> <li>▶ Ossa el újra a ruhaneműt a dobban.</li> </ul>
	<p><b>Megjegyzés:</b> Lehetőleg kicsi és nagy ruhadarabokat is helyezzen a dobba. A különböző méretű ruhadarabok elosztása jobb centrifugálást eredményez.</p> <ul style="list-style-type: none"> <li>▶ Indítsa el az <b>Spin</b>  programot.</li> </ul>
Mosószermaradványok a nedves ruhaneműn.	<p>A mosószerek vízben nem oldódó anyagokat tartalmazhatnak, amelyek lerakódnak a ruhaneműn.</p> <ul style="list-style-type: none"> <li>▶ Indítsa el az  <b>Rinse</b> programot.</li> </ul>

<b>Hiba</b>	<b>Ok és hibaelhárítás</b>
Mosószermaradványok a száraz ruhaneműn.	A mosószerek vízben nem oldódó anyagokat tartalmazhatnak, amelyek lerakódnak a ruhaneműn. ▶ A mosás és szárítás után kefélje ki a ruhaneműt.
A vízbevezető tömlőnél kifolyik a víz.	A vízbevezető tömlő nincs megfelelően csatlakoztatva/rögzítve. <b>1.</b> Csatlakoztassa megfelelően a vízbevezető tömlőt. A vízbevezető tömlő csatlakoztatása <b>2.</b> Húzza meg a csavarozást.
A vízbevezető tömlőnél kifolyik a víz.	A vízbevezető tömlő sérült. ▶ Cserélje ki a sérült vízbevezető tömlőt.  A vízbevezető tömlő nincs megfelelően csatlakoztatva. ▶ Csatlakoztassa megfelelően a vízbevezető tömlőt. A vízbevezetés csatlakoztatási módjai
A készülékben szagok képződnek.	A nedvesség és a mosószermaradványok kedveznek a baktériumok elszaporodásának. ▶ → "Dobtisztítás", Oldal 37 ▶ Ha nem használja a készüléket, hagyja nyitva az ajtót és a mosószertartó fiókot, hogy a maradék víz kiszáradhasson.

## 17.1 Vészkioldó

### Ajtóreteszelés oldása

**Követelmény:** A mosóvízszivattyú üres. → *Oldal 39*

1. **FIGYELEM!** A kifolyó víz anyagi károkat okozhat.
- ▶ Ne nyissa ki az ajtót, amíg vizet lát az üvegen.  
A vészkioldót egy szerszámmal húzza lefelé, és engedje el.

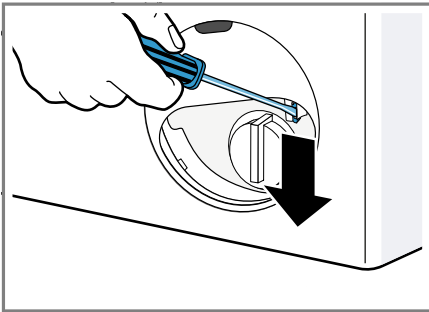

- ✓ Az ajtózár kioldott.
2. Helyezze be és pattintsa be a szervizfedelelet.
3. Csukja be a szervizfedelelet.

---

## 18 Szállítás, tárolás és ártalmatlanítás

Itt megtudhatja, hogyan készítse elő készülékét a szállításra és a tárolásra. Ezenkívül megtudhatja, hogyan ártalmatlanítsa régi készülékét.

### 18.1 Készülék leszerelése

1. Zárja el a vízcsapot.
2. A  
→ *"Vízbevezető tömlő ürítése", Oldal 42.*
3. Kapcsolja ki a készüléket.
4. Húzza ki a készülék hálózati csatlakozódugóját.

5. Engedje le a maradék mosóvizet.  
→ *"A mosóvízszivattyú tisztítása", Oldal 39*
6. Szerelje le a tömlőket.

### 18.2 Szállítási biztosítók behelyezése

A károk elkerülése érdekében gondoskodjon a készülék biztonságos szállításáról a szállítási biztosítókkal.

1. Vegye le a négy védőkupakot.
  - Szükség esetén használjon csavarhúzót a védőkupakok eltávolításához.

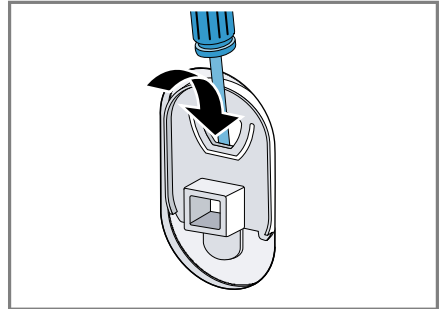

2. Helyezze be a négy hüvelyt.

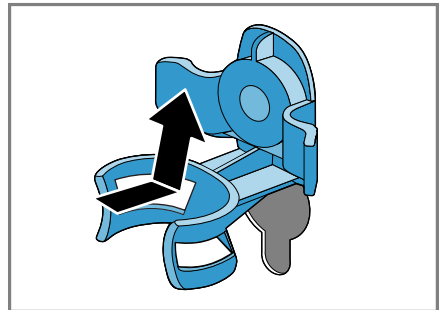

3. Helyezze be mind a négy szállítási biztosító csavarját, és kissé húzza meg.

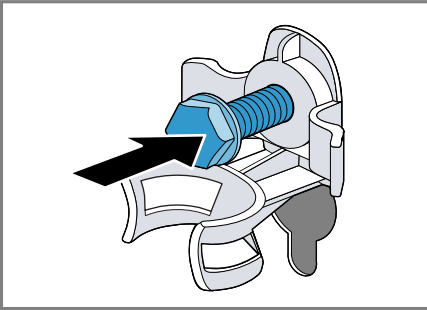

4. A hálózati csatlakozóvezetékét helyezze be a tartóba ①, és a szállítási biztosító négy csavarját húzza meg 13-as csavarkulccsal ②.

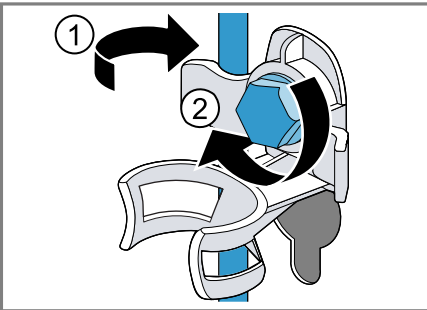

5. Helyezze be a tömlőt a tartóba.

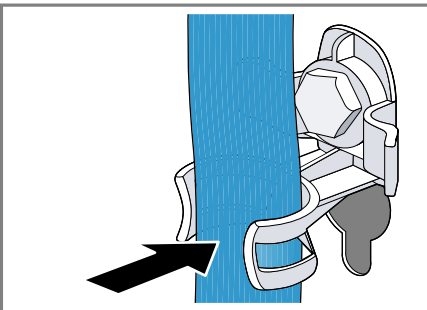

## 18.3 A készülék ismételt üzembe helyezése

- ▶ A szállítási biztosítókat távolítsa el.

## 18.4 A régi készülék ártalmatlanítása

A környezetkímélő ártalmatlanításnak köszönhetően az értékes nyersanyagok újra felhasználhatók.

### ⚠ FIGYELMEZTETÉS Egészségkárosodás veszélye!

A gyermekek bezárhatják magukat a készülékbe és életveszélybe kerülhetnek.

- ▶ A készüléket ne állítsa ajtó mögé, mert az blokkolja vagy megakadályozza a készülék ajtajának kinyitását.
- ▶ A kiszolgált készülék hálózati csatlakozóvezetékeinek hálózati dugóját húzza ki, majd vágja át a hálózati csatlakozóvezetékét, és oly mértékben tegye tönkre a készülék ajtajának zárját, hogy az ajtót többé ne lehessen becsukni.

1. Húzza ki a hálózati csatlakozóvezeték dugóját.
2. Vágja el a hálózati csatlakozóvezetékét.
3. Környezetkímélő módon ártalmatlantassa a készüléket.

Az aktuális ártalmatlanítási lehetőségekről a szakkereskedőnél, ill. a települési közigazgatásnál vagy önkormányzatnál tájékozódhat.



Ez a készülék az elhasznált villamossági és elektronikai készülékek

ről szóló 2012/19/EU irányelvnek megfelelő jelölést kapott.

Ez az irányelv a már nem használt készülékek visszavételének és hasznosításának EU-szerte érvényes kereteit határozza meg.

---

## 19 Vevőszolgálat

Ha a használatban kapcsolatban bármilyen kérdése van, ha nem tudja önállóan elhárítani a zavart a készüléken, vagy ha a készüléket meg kell javítani, forduljon vevőszolgálatunkhoz.

Számos problémát saját maga is megoldhat a jelen útmutatóban vagy a weboldalunkon található zavarelhárítási információk segítségével.

Amennyiben ez nem sikerül, forduljon vevőszolgálatunkhoz.

Gondoskodunk arról, hogy készülékét szakképzett vevőszolgálati munkatársaink eredeti pótalkatrészekkel megjavítsák garanciális esetben és a gyártói garancia lejártá után.

A megfelelő környezetbarát tervezésről szóló rendelet szerint a működés szempontjából releváns eredeti pótalkatrészeket készülékének az Európai Gazdasági Térségben való forgalomba hozatalától számítva legalább 10 évig beszerezheti vevőszolgálatunknál.

**Megjegyzés:** A vevőszolgálat tevékenysége a gyártói garanciális feltételek keretében ingyenes.

Az Ön országában érvényes garanciaidőről és garanciális feltételekről vevőszolgálatunktól, kereskedőjétől vagy weboldalunkról szerezhet részletes információkat.

Ha a vevőszolgálathoz fordul, tartsa kéznél készüléke termékszámát (E-Nr.) és gyártási számát (FD).

A vevőszolgálat elérhetőségét megtalálja a vevőszolgálatok mellékelt jegyzékében vagy a weboldalunkon.

### 19.1 Termékszám (E-Nr.) és gyártási szám (FD)

A termékszámot (E-Nr.) és a gyártási számot (FD) a készülék típusabláján találja.









A típusábla modelltől függően a következő helyen található:

- az ajtó belső oldalán.
- a szervizfedél belső oldalán.
- a készülék hátoldalán.

Készüléke adatait és a vevőszolgálat telefonszámát gyorsan megtalálja, ha feljegyzi magának az adatokat.

## 20 Fogyasztási értékek

A következő információk megadása az EU környezettudatos tervezést szabályozó rendelete alapján történik. Más programok, mint az **Eco 40-60** által megadott értékek csak referenciaértékek, meghatározásuk az érvényes EN60456 szabvány szerint történik.

Program	Betölthető ruhamennyiség (kg)	Programidő (h:min) <sup>1</sup>	Energiafogyasztás (kWh/ciklus) <sup>1</sup>	Vízfogyasztás (l/ciklus) <sup>1</sup>	Maximális hőmérséklet (°C) 5 min <sup>1</sup>	Centrifugafordulatszám (ford./perc) <sup>1</sup>	Maradéknedvesség (%) <sup>1</sup>
Eco 40-60 <sup>2</sup>	7,0	3:20	1,048	58,0	47	1200	50,00
Eco 40-60 <sup>2</sup>	3,5	2:38	0,584	43,0	38	1200	52,00
Eco 40-60 <sup>2</sup>	2,0	2:33	0,292	30,0	25	1200	58,00
Cottons  20 °C	7,0	2:59	0,290	80,0	23	1200	58,00
Cottons  40 °C	7,0	2:59	1,050	80,0	44	1200	58,00
Cottons  60 °C	7,0	2:59	1,300	80,0	56	1200	58,00
Cotton + Pre-wash  40 °C	7,0	3:29	1,070	80,0	44	1200	58,00
 Easy-Care 40 °C	4,0	2:29	0,770	63,0	43	1200	30,00
 Quick Mix 40 °C	4,0	1:00	0,620	44,0	41	1200	60,00
 Wolle  30 °C	2,0	0:41	0,220	40,0	22	800	25,00

<sup>1</sup> A tényleges értékek eltérhetnek a megadott értékektől a következők függvényében: víznyomás, vízkeménység, belépő víz hőmérséklete, környezeti hőmérséklet, ruha fajtája, mennyisége és szennyezettsége, használt tisztítószer, áramellátás ingadozása, valamint a választott kiegészítő funkciók.

<sup>2</sup> Vizsgálati program hideg vízzel (15 °C-on) az EU környezettudatos tervezésre vonatkozó rendelete és az EU termékcímkézésre vonatkozó rendelete szerint.

## 21 Műszaki adatok

A készülékkel kapcsolatos tények és adatok itt találhatóak.

Készülék magassága	85,0 cm
Készülék szélessége	60,0 cm
Készülék mélysége	55,0 cm
Súly	65 - 70 kg <sup>1</sup>
Maximális betöltési mennyiség	7 kg
Hálózati feszültség	220 - 240 V, 50 Hz
⇄ Minimális szelési biztosíték	10 A
Névleges teljesítmény	2300 W
Teljesítményfelvétel	<ul style="list-style-type: none"> <li>■ Kikapcsolt üzemmód: 0,12 W</li> <li>■ Bekapcsolva hagyott üzemmód: 0,50 W</li> </ul>
Víznyomás	<ul style="list-style-type: none"> <li>■ Legalább: 100 kPa (1 bar)</li> <li>■ Legfeljebb: 1000 kPa (10 bar)</li> </ul>
Vízbevezető tömlő hossza	150 cm
Vízvezető tömlő hossza	150 cm
Hálózati csatlakozóvezeték hossza	160 cm
<sup>1</sup> A készülék kivitelétől függően	

A modellre vonatkozó további információk az interneten a <https://energylabel.bsh-group.com><sup>1</sup> címen. Ez az internetcím az Európai Unió hivatalos termékadatbankjára, az EP-REL-re mutat, amelynek címét a nyomtatás pillanatában még nem tették közzé. A modell kereséséhez kövesse megjelenő utasításokat. A modell azonosítója a típustáblán található termékszám (E-Nr.) perjel előtti része. Másik megoldásként a modell-azonosítót megtalálja az EU-energia-címke első sorában is.

<sup>1</sup> Csak az Európai Gazdasági Térség országai számára érvényes









## Thank you for buying a Bosch Home Appliance!

Register your new device on MyBosch now and profit directly from:

- **Expert tips & tricks for your appliance**
- **Warranty extension options**
- **Discounts for accessories & spare-parts**
- **Digital manual and all appliance data at hand**
- **Easy access to Bosch Home Appliances Service**

Free and easy registration – also on mobile phones:

**[www.bosch-home.com/welcome](http://www.bosch-home.com/welcome)**



## Looking for help? You'll find it here.

Expert advice for your Bosch home appliances, help with problems or a repair from Bosch experts.

Find out everything about the many ways Bosch can support you:

**[www.bosch-home.com/service](http://www.bosch-home.com/service)**

Contact data of all countries are listed in the attached service directory.

**Robert Bosch Hausgeräte GmbH**

Carl-Wery-Straße 34

81739 München

GERMANY

[www.bosch-home.com](http://www.bosch-home.com)



**9001543819** (010208)

hu